

FF GROUP®



AG 115/900 PRO | AG 125/900 PRO

EN

ORIGINAL INSTRUCTIONS

FR

NOTICE ORIGINALE

IT

ISTRUZIONI ORIGINALI

EL

ΠΡΩΤΟΤΥΠΟ ΟΔΗΓΙΩΝ ΧΡΗΣΗΣ

SR

ORIGINALNO UPUTSTVO ZA RAD

HR

ORIGINALNE UPUTE ZA RAD

RO

INSTRUCȚIUNI DE FOLOSIRE ORIGINALE

HU

EREDETI UTASÍTÁSOK

BG

ОРИГИНАЛНИ ИНСТРУКЦИИ

LT

ORIGINALIOS INSTRUKCIJOS



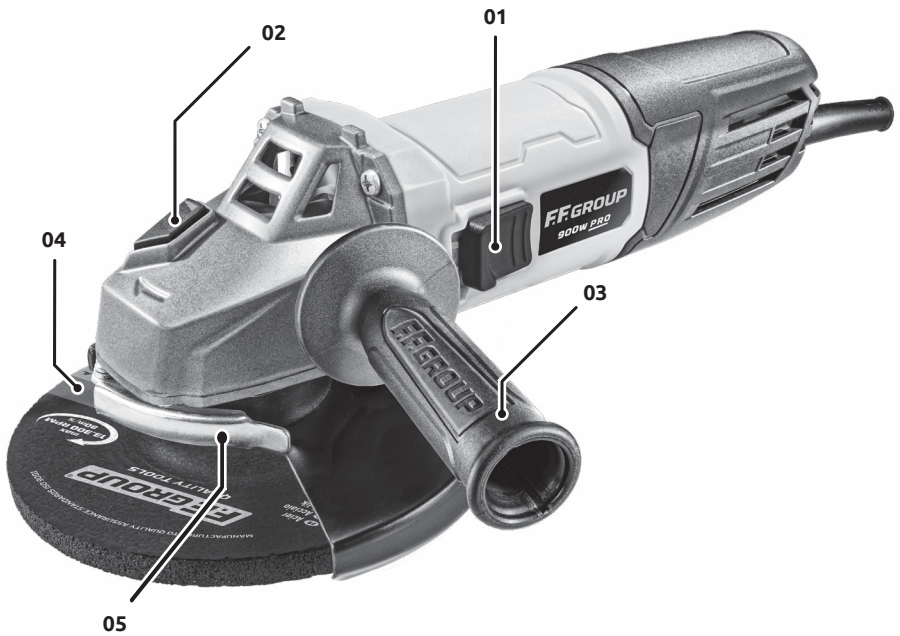

EXPLANATION OF SYMBOLS / EXPLICATION DES SYMBOLES / SPIEGAZIONE DEI SIMBOLI / ΕΠΕΞΗΓΗΣΗ ΣΥΜΒΟΛΩΝ / OBJAŠNJENJE SIMBOLA / OBJAŠNJENJE SIMBOLA / EXPLICAREA SIMBOLURILOR / SZIMBÓLUMOK JELENTÉSE / ОБЯСНЕНИЕ НА СИМВОЛИТЕ / SIMBOLIŲ PAAIŠKINIMAS		06
EN	ANGLE GRINDER	10
FR	MEULEUSE ANGULAIRE	14
IT	LEVIGATRICE ANGOLARE	20
EL	ΓΩΝΙΑΚΟΣ ΤΡΟΧΟΣ	26
SR	UGAONA BRUSILICA	30
HR	KUTNA BRUSILICA	36
RO	POLIZOR UNGHIULAR	40
HU	SAROKCSISZOLÓ	46
BG	ЪГЛОШЛАЙФ	50
LT	KAMPINIS ŠLIFUOKLIS	55
CE		60

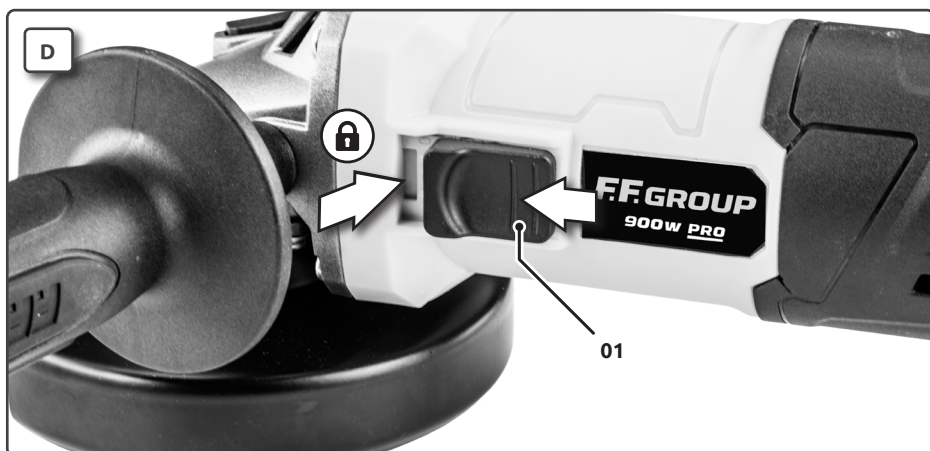
A

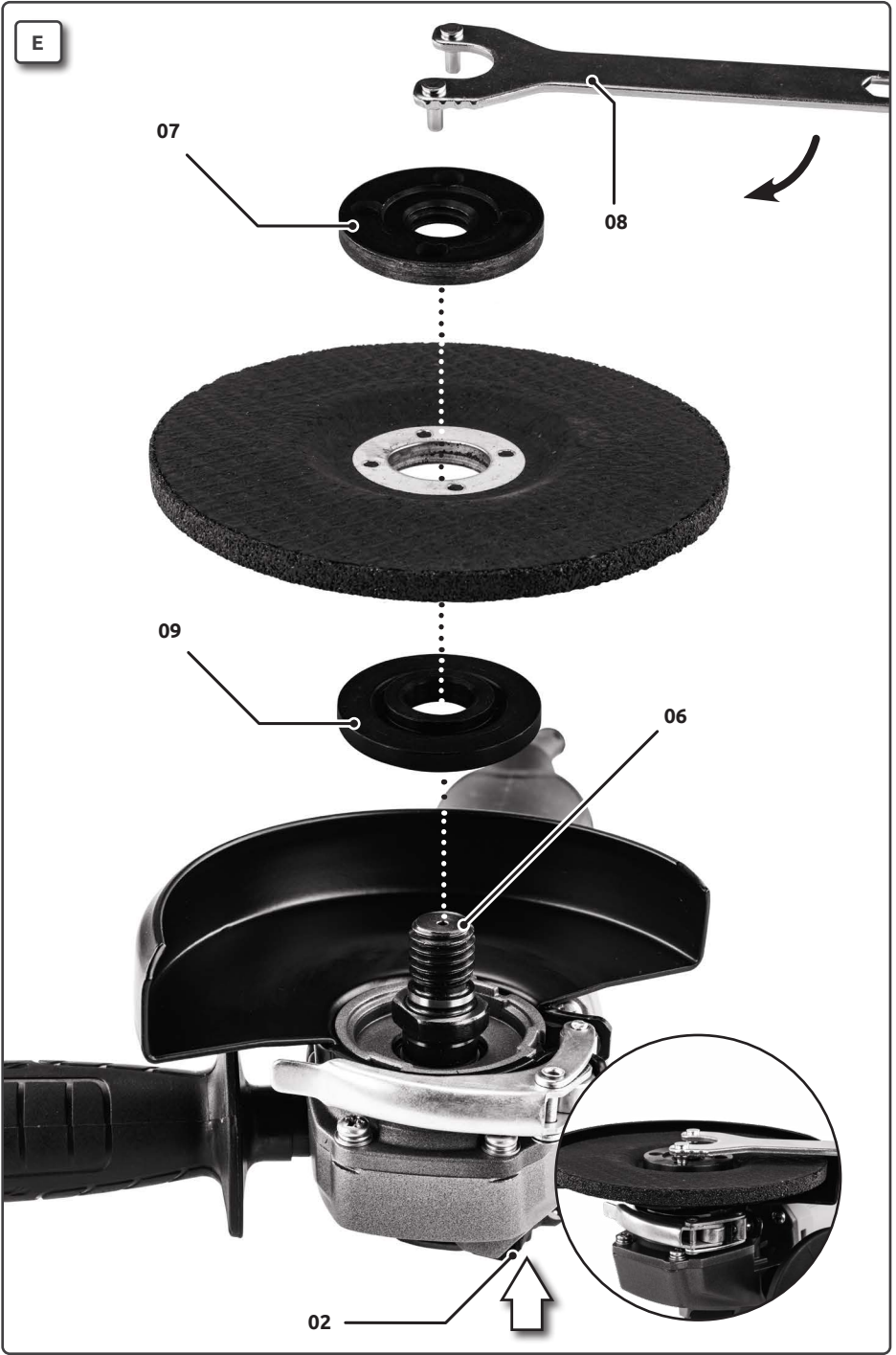













	ENGLISH	FRANÇAIS	ITALIANO	ΕΛΛΗΝΙΚΑ	SRPSKI
	EXPLANATION OF SYMBOLS	EXPLICATION DES SYMBOLES	SPIEGAZIONE DEI SIMBOLI	ΕΠΕΞΗΓΗΣΗ ΣΥΜΒΟΛΩΝ	OBJAŠNJENJE SIMBOLA
	Always read and understand the instructions before operating	Toujours lire et comprendre les instructions avant d'opérer	Leggere e comprendere sempre le istruzioni prima di operare	Διαβάστε και κατανοήστε τις οδηγίες χρήσης πάντα πριν από τη λειτουργία	Uvek pročitajte i razumejte uputstva pre rada
	Always wear appropriate protective breathing mask when operating	Portez toujours un masque respiratoire protecteur approprié lors de l'opération	Indossare sempre un'adeguata maschera protettiva durante il funzionamento	Να χρησιμοποιείτε πάντα κατάλληλη μάσκα αναπνοής κατά τη λειτουργία	Uvek nosite odgovarajuću zaštitnu masku za disanje prilikom rada
	Always wear appropriate eye and hearing protection when operating	Portez toujours une protection oculaire et auditive appropriée lors de l'utilisation	Indossare sempre protezioni adeguate per gli occhi e l'udito durante il funzionamento	Να χρησιμοποιείτε πάντα κατάλληλη προστασία ματιών και ακοής κατά τη λειτουργία	Uvek nosite odgovarajuću zaštitu za oči i sluh prilikom rada
	Always wear appropriate hand protection when operating	Portez toujours une protection appropriée pour les mains lors de l'exploitation	Indossare sempre la protezione della mano appropriata quando si opera	Να χρησιμοποιείτε πάντα κατάλληλη προστασία χεριών κατά τη λειτουργία	Uvek nosite odgovarajuću zaštitu ruku kada radila
	Important, danger, warning, or caution	Important, danger ou avertissement	Importante, pericolo o avviso	Σημαντικό, κίνδυνος ή προειδοποίηση	Važno, opasnost ili upozorenje
	Risk of electric shock	Risque de choc électrique	Rischio di scosse elettriche	Κίνδυνος ηλεκτροπληξίας	Rizik od električnog šoka
	Risk of damage. Keep people, animals or nearby property at least 15m away	Risque de dommages. Gardez les personnes, les animaux ou les propriétés à proximité à au moins 15 mètres	Rischio di danni. Tenere persone, animali o proprietà vicine ad almeno 15m di distanza	Κίνδυνος ζημιάς. Κρατήστε ανθρώπους, ζώα ή αντικείμενα αξίας τουλάχιστον 15m μακριά	Rizik od oštećenja. Držite ljude, životinje ili obližnju imovinu najmanje 15 metara dalje
	Wait until all rotating parts have completely stopped before touching them	Attendez que toutes les pièces en rotation soient complètement arrêtées avant de les toucher	Attendere che tutte le parti rotanti si siano completamente fermate prima di toccarle	Περιμένετε να ακινητοποιηθούν όλα τα περιστρεφόμενα μέρη πριν τα αγγίξετε	Sačekajte dok svi rotirajući delovi potpuno ne prestanu pre nego što ih dodirnete
	Remove unit from electric supply before cleaning, adjusting or maintaining	Retirer l'unité de l'alimentation électrique avant de nettoyer, ajuster ou entretenir	Rimuovere l'unità dall'alimentazione elettrica prima di pulire, regolare o mantenere	Αφαιρέστε τη μονάδα από την παροχή ηλεκτρικού ρεύματος πριν από τον καθαρισμό, τη ρύθμιση ή τη συντήρηση	Uklanjanje jedinice iz električnog snabdevanja pre čišćenja, prilagodavanja ili održavanja

HRVATSKI	ROMÂNĂ	MAGYAR	БЪЛГАРСКИ	LIETUVIŲ K.
OBJAŠNJENJE SIMBOLA	EXPLICAREA SIMBOLURILOR	SZIMBÓLUMOK JELENTÉSE	ОБЯСНЕНИЕ НА СИМВОЛИТЕ	SIMBOLIŲ PAAIŠKINIMAS
Uvijek pročitajte i shvatite upute prije operacije	Citiți și înțelegeți întotdeauna instrucțiunile înainte de a utiliza	Használat előtt mindig olvassa el és értse meg az utasításokat	Винаги четете и разбирайте инструкциите преди работа	Prieš pradėdami dirbti, visada perskaitykite ir supraskite instrukcijas
Prilikom rada uvijek nosite odgovarajuću zaštitnu masku za disanje	Purtați întotdeauna o mască de respirație de protecție adecvată în timpul	Munka közben mindig viseljen megfelelő légzőmaszkot	Винаги носете подходяща предпазна маска за дишане, когато	Dirbdami visada dėvėkite tinkamą apsauginę kvėpavimo kaukę
Tijekom rada uvijek nosite odgovarajuću zaštitu za oči i sluh	Purtați întotdeauna protecție adecvată pentru ochi și auz atunci când operați	Munka közben mindig viseljen megfelelő szem- és hallásvédőt	Винаги носете подходяща защита за очите и слуха, когато работите	Dirbdami visada dėvėkite tinkamą akių ir klausos apsaugos priemonės
Prilikom rada uvijek nosite odgovarajuću zaštitu ruku	Purtați întotdeauna o protecție adecvată a mâinii în timpul funcționării	Munka közben mindig viseljen megfelelő kézvédőt	Винаги носете подходяща защита за ръцете при работа	Dirbdami visada dėvėkite tinkamą rankų apsaugą
Važno, opasnost ili upozorenje	Important, pericol sau avertisment	Fontos, veszély, figyelmeztetés vagy óvatosság	Важно, опасност или Предупреждение	Svarbu, pavojus, įspėjimas ar atsargumas
Rizik od strujnog udara	Risc de electrocutare	Áramütés veszélye	Опасност от токов удар	Elektros smūgio rizika
Rizik od oštećenja. Držite ljude, životinje ili obližnje imanje na udaljenosti od najmanje 15m	Risc de deteriorare. Țineți oamenii, animalele sau bunurile din apropiere la cel puțin 15m distanță	Károsodás veszélye. Tartsa az embereket, állatokat vagy a közeli ingatlant legalább 15m távolságra	Риск от повреда. Дръжте хора, животни или близки имоти на най-малко 15 метра разстояние	Žalos rizika. Laikykite žmones, gyvūnus ar netoliese esantį turtą bent už 15 m atstumu
Pričekajte da se svi rotirajući dijelovi potpuno zaustave prije nego što ih dodirnete	Așteptați până când toate părțile rotative s-au oprit complet înainte de a le atinge	Várja meg, amíg az összes forgó alkatrész teljesen leáll, mielőtt megérinti őket	Изчакайте, докато всички въртящи се части спрат напълно, преди да ги докоснете	Palaukite, kol visos besisukančios dalys visiškai sustos, prieš paliesdami jas
Uklonite jedinicu iz električnog napajanja prije čišćenja, podešavanja ili održavanja	Scoateți unitatea de alimentare electrică înainte de curățare, reglare sau întreținere	Tisztítás, beállítás vagy karbantartás előtt távolítsa el az egységet az elektromos hálózatról	Издадете уреда от електрическото захранване преди почистване, регулиране или поддръжка	Prieš valydami, reguliuodami ar prižiūrėdami, išimkite įrenginį iš elektros tiekimo

	ENGLISH	FRANÇAIS	ITALIANO	ΕΛΛΗΝΙΚΑ	SRPSKI
	EXPLANATION OF SYMBOLS	EXPLICATION DES SYMBOLES	SPIEGAZIONE DEI SIMBOLI	ΕΠΕΞΗΓΗΣΗ ΣΥΜΒΟΛΩΝ	OBJAŠNJENJE SIMBOLA
	Inspect the power cord regularly for damage. Remove the plug from the mains immediately if the cable is damaged or cut	Vérifiez régulièrement que le cordon d'alimentation afin de vous assurer qu'il ne soit pas endommagé. Débranchez immédiatement la prise si le câble est endommagé ou coupé	Ispezionare regolarmente il cavo di alimentazione per eventuali danni. Rimuovere immediatamente la spina dall'alimentazione se il cavo è danneggiato o tagliato	Επιθεωρείτε συχνά το καλώδιο για φθορές. Αφαιρέστε το καλώδιο από την παροχή ρεύματος σε περίπτωση που έχει υποστεί σοβαρές φθορές ή έχει κοπεί	Redovno pregledavajte kabl za napajanje na oštećenje. Odmah izvadite utičniče ako je kabl oštećen ili prerezan
	Never wear accessories or loose clothing and always tie up your hair	Ne portez jamais d'accessoires ou de vêtements amples et attachez toujours vos cheveux	Non indossare mai accessori o abiti larghi e legare sempre i capelli	Ποτέ μην φοράτε αξεσουάρ ή χαλαρές εφαρμογής ρουχισμό και δένετε πάντα τα μαλλιά σας	Nikada ne nosite pribor ili labavu odeću i uvek vežite kosu
	Do not use chipped, cracked or defective attachment	Ne pas utiliser d'accessoire ébréché, fissuré ou défectueux	Non utilizzare accessori scheggiati, incrinati o difettosi	Μην χρησιμοποιείτε εξάρτημα σπασμένο, με ρωγμές ή ελαττώματα	Ne koristite čipovani, napukli ili neispravni prilog
	Keep hands and feet clear of rotating parts	Gardez les mains et les pieds éloignés des pièces en rotation	Tenere mani e piedi lontani dalle parti rotanti	Διατηρείτε τα χέρια και τα πόδια σας μακριά από τα περιστρεφόμενα μέρη	Drži ruke i noge dalje od rotirajućih delova
	For indoor use only. Do not expose to rain	À usage intérieur uniquement. Ne pas exposer à la pluie	Esclusivamente per uso in ambienti interni. Non esporre a pioggia	Για εσωτερική χρήση μόνο. Μην εκθέτετε στη βροχή	Samo za korišćenje u zatvorenom prostoru. Nemojte izlagati kiši
	Complies with applicable safety directives and relative standards	Conforme aux directives de sécurité applicables et aux normes relatives	Conforme alle direttive di sicurezza applicabili e alle relative norme	Συμμορφώνεται με τις ισχύουσες οδηγίες ασφαλείας και τα σχετικά πρότυπα	U skladu sa važećim bezbednosnim direktivama i relativnim standardima
	Double insulation	Double insulation	Doppio isolamento	Διπλή μόνωση	Dvostruka izolacija
	Must be recycled and should always be disposed in accordance with applicable directives	Doit être recyclé et doit toujours être éliminé conformément aux directives applicables	Deve essere riciclato e deve essere sempre smaltito secondo le direttive applicabili	Πρέπει να ανακυκλώνεται και πρέπει πάντα να απορρίπτεται σύμφωνα με τις ισχύουσες οδηγίες	Mora se reciklirati i uvek ga treba raspolagati u skladu sa važećim direktivama

HRVATSKI	ROMÂNĂ	MAGYAR	БЪЛГАРСКИ	LIETUVIŲ K.
OBJAŠNJENJE SIMBOLA	EXPLICAREA SIMBOLURILOR	SZIMBÓLUMOK JELENTÉSE	ОБЯСНЕНИЕ НА СИМВОЛИТЕ	SIMBOLIŲ PAAIŠKINIMAS
Redovito provjeravajte je li kabel za napajanje oštećen. Odmah izvucite utikač iz napajanja ako je kabel oštećen ili prerezan	Inspectați în mod regulat cablul de alimentare să nu prezinte deteriorări. Scoateți imediat ștecherul din priză de rețea, în cazul în care cablul este deterioratsau tăiat	Rendszeresen ellenőrizze a tápkábelt, hogy nem sérült-e. Azonnal húzza ki a dugót a konnektorból, ha a kábel megsérül vagy elvágódott	Редовно проверявайте захранващия кабел за повреди. Незабавно изключвайте щепсела от мрежата, ако кабелът е повреден или срязан	Reguliariai tikrinkite maitinimo laidą, ar nėra pažeidimų. Nedelsdami nuimkite kištuką nuo elektros tinklo, jei kabelis pažeistas arba supjaustytas
Nikada ne nosite dodatke ili široku odjeću i uvijek vežite kosu	Nu purtați niciodată accesorii sau haine largi și legați-vă întotdeauna părul	Soha ne viseljen kiegészítőket vagy bő ruhát, és mindig kösse fel a haját	Никога не носете аксесоари или широки дрехи и винаги връзвайте косата си	Niekada nedėvėkite aksesuarų ar laisvų drabužių ir visada suriškite plaukus
Nemojte koristiti okrhnut, napuknut ili neispravan nastavak	Nu utilizați atașamente ciobite, crăpate sau defecte	Ne használjon töredezett, repedt vagy hibás tartozékot	Не използвайте счупена, напукана или дефектна приставка	Nenaudokite suskilusio, įtrūkusio ar sugedusio tvirtinimo elemento
Držite ruke i noge dalje od rotirajućih dijelova	Țineți mâinile și picioarele departe de părțile rotative	Kezét és lábát tartsa távol a forgó alkatrészektől	Дръжте ръцете и краката далеч от въртящи се части	Rankas ir kojas laikykite toliau nuo besisukančių dalių
Samo za korištenje u zatvorenom prostoru. Ne izlagati kiši	Doar pentru utilizare în spații închise. Nu expuneți la ploaie	Csak beltéri használatra. Ne tegye ki esőnek	Само за използване на закрито. Да не се излага на дъжд	Naudoti tik patalpose. Nelaiikykite lietaus.
U skladu s primjenjivim sigurnosnim direktivama i relativnim standardima	Respectă directivele de siguranță aplicabile și standardele aferente	Megfelel a vonatkozó biztonsági irányelveknek és a vonatkozó szabványoknak	Съответства на приложимите директиви за безопасност и съответните стандарти	Atitinka taikomas saugos direktyvas ir santykinius standartus
Dvostruka izolacija	Izolație dublă	Dupla szigetelés	Двойна изолация	Dviguba izoliacija
Mora se reciklirati i uvijek zbrinuti u skladu s važećim direktivama	Trebuie reciclat și trebuie întotdeauna eliminat în conformitate cu directivele aplicabile	Újrahasznosítani kell, és mindig a vonatkozó irányelveknek megfelelően kell ártalmatlanítani	Трябва да се рециклира и винаги да се изхвърля в съответствие с приложимите директиви	Turi būti perdirbtas ir visada turi būti šalinamas pagal taikomas direktyvas

ENGLISH

GENERAL POWER TOOL SAFETY WARNINGS

Read all safety warnings and all instructions. Failure to follow the warnings and instructions may result in electric shock, fire and/or serious injury. Save all warnings and instructions for future reference. The term "power tool" in the warnings refers to your mains-operated (corded) power tool or battery-operated (cordless) power tool.

WORK AREA

- ▶ Keep work area clean and well lit. Cluttered or dark areas invite accidents.
- ▶ Do not operate power tools in explosive atmospheres, such as in the presence of flammable liquids, gases or dust. Power tools create sparks which may ignite the dust or fumes.
- ▶ Keep children and bystanders away while operating a power tool. Distractions can cause you to lose control.

ELECTRICAL SAFETY

- ▶ Power tool plugs must match the outlet. Never modify the plug in any way. Do not use any adapter plugs with earthed (grounded) power tools. Unmodified plugs and matching outlets will reduce risk of electric shock.
- ▶ Avoid body contact with earthed or grounded surfaces, such as pipes, radiators, ranges and refrigerators. There is an increased risk of electric shock if your body is earthed or grounded.
- ▶ Do not expose power tools to rain or wet conditions. Water entering a power tool will increase the risk of electric shock.
- ▶ Do not abuse the cord. Never use the cord for carrying, pulling or unplugging the power tool. Keep cord away from heat, oil, sharp edges and moving parts. Damaged or entangled cords increase the risk of electric shock.
- ▶ When operating a power tool outdoors, use an extension cord suitable for outdoor use. Use of a cord suitable for outdoor use reduces the risk of electric shock.
- ▶ If operating a power tool in a damp location is unavoidable, use a residual current device (RCD) protected supply. Use of an RCD reduces the risk of electric shock.

PERSONAL SAFETY

- ▶ Stay alert, watch what you are doing and use common sense when operating a power tool. Do not use a power tool while you are tired or under the influence of drugs, alcohol or medication. A moment of inattention while operating power tools may result in serious personal injury.
- ▶ Use personal protective equipment. Always wear eye protection. Protective equipment such as dust mask, non-skid safety shoes, hard hat, or hearing protection used for appropriate conditions will reduce personal injuries.
- ▶ Prevent unintentional starting. Ensure the switch is in the off-position before connecting to power source and/or battery pack, picking up or carrying the tool.

Carrying power tools with your finger on the switch or energizing power tools that have the switch on invites accidents.

- ▶ Remove any adjusting key or wrench before turning the power tool on. A wrench or a key left attached to a rotating part of the power tool may result in personal injury.
- ▶ Do not overreach. Keep proper footing and balance at all times. This enables better control of the power tool in unexpected situations.
- ▶ Dress properly. Do not wear loose clothing or jewelry. Keep your hair, clothing and gloves away from moving parts. Loose clothes, jewelry or long hair can be caught in moving parts.
- ▶ If devices are provided for the connection of dust extraction and collection facilities, ensure these are connected and properly used. Use of dust collection can reduce dust-related hazards.

POWER TOOL USE AND CARE

- ▶ Do not force the power tool. Use the correct power tool for your application. The correct power tool will do the job better and safer at the rate for which it was designed.
- ▶ Do not use the power tool if the switch does not turn it on and off. Any power tool that cannot be controlled with the switch is dangerous and must be repaired.
- ▶ Disconnect the plug from the power source and/or the battery pack from the power tool before making any adjustments, changing accessories, or storing power tools. Such preventive safety measures reduce the risk of starting the power tool accidentally.
- ▶ Store idle power tools out of the reach of children and do not allow persons unfamiliar with the power tool or these instructions to operate the power tool. Power tools are dangerous in the hands of untrained users.
- ▶ Maintain power tools. Check for misalignment or binding of moving parts, breakage of parts and any other condition that may affect the power tool's operation. If damaged, have the power tool repaired before use. Many accidents are caused by poorly maintained power tools.
- ▶ Keep cutting tools sharp and clean. Properly maintained cutting tools with sharp cutting edges are less likely to bind and are easier to control.
- ▶ Use the power tool, accessories and tool bits etc. in accordance with these instructions, taking into account the working conditions and the work to be performed. Use of the power tool for operations different from those intended could result in a hazardous situation.

SERVICE

Have your power tool serviced by a qualified repair person using only identical replacement parts. This will ensure that the safety of the power tool is maintained.

SAFETY WARNINGS FOR ANGLE GRINDER

SAFETY WARNINGS COMMON FOR GRINDING, SANDING, WIRE BRUSHING OR ABRASIVE CUTTING OFF OPERATIONS

- ▶ This power tool is intended to function as a grinder, sander, wire brush or cut-off tool. Read all safety

warnings, instructions, illustrations and specifications provided with this power tool. Failure to follow all instructions listed below may result in electric shock, fire and/or serious injury.

- ▶ Operations such as polishing are not recommended to be performed with this power tool. Operations for which the power tool was not designed may create a hazard and cause personal injury.
- ▶ Do not use accessories which are not specifically designed and recommended by the tool manufacturer. Just because the accessory can be attached to your power tool, it does not assure safe operation.
- ▶ The rated speed of the accessory must be at least equal to the maximum speed marked on the power tool. Accessories running faster than their rated speed can break and fly apart.
- ▶ The outside diameter and the thickness of your accessory must be within the capacity rating of your power tool. Incorrectly sized accessories cannot be adequately guarded or controlled.
- ▶ Threaded mounting of accessories must match the grinder spindle thread. For accessories mounted by flanges, the arbour hole of the accessory must fit the locating diameter of the flange. Accessories that do not match the mounting hardware of the power tool will run out of balance, vibrate excessively and may cause loss of control.
- ▶ Do not use a damaged accessory. Before each use inspect the accessory such as abrasive wheels for chips and cracks, backing pad for cracks, tear or excess wear, wire brush for loose or cracked wires. If power tool or accessory is dropped, inspect for damage or install an undamaged accessory. After inspecting and installing an accessory, position yourself and bystanders away from the plane of the rotating accessory and run the power tool at maximum no-load speed for one minute. Damaged accessories will normally break apart during this test time.
- ▶ Wear personal protective equipment. Depending on application, use face shield, safety goggles or safety glasses. As appropriate, wear dust mask, hearing protectors, gloves and workshop apron capable of stopping small abrasive or workpiece fragments. The eye protection must be capable of stopping flying debris generated by various operations. The dust mask or respirator must be capable of filtrating particles generated by your operation. Prolonged exposure to high intensity noise may cause hearing loss.
- ▶ Keep bystanders a safe distance away from work area. Anyone entering the work area must wear personal protective equipment. Fragments of workpiece or of a broken accessory may fly away and cause injury beyond immediate area of operation.
- ▶ Hold the power tool by insulated gripping surfaces only, when performing an operation where the cutting accessory may contact hidden wiring or its own cord. Cutting accessory contacting a "live" wire may make exposed metal parts of the power tool "live" and could give

the operator an electric shock.

- ▶ Position the cord clear of the spinning accessory. If you lose control, the cord may be cut or snagged and your hand or arm may be pulled into the spinning wheel.
- ▶ Never lay the power tool down until the accessory has come to a complete stop. The spinning wheel may grab the surface and pull the power tool out of your control.
- ▶ Do not run the power tool while carrying it at your side. Accidental contact with the spinning accessory could snag your clothing, pulling the accessory into your body.
- ▶ Regularly clean the power tool's air vents. The motor's fan will draw the dust inside the housing and excessive accumulation of powdered metal may cause electrical hazards.
- ▶ Do not operate the power tool near flammable materials. Sparks could ignite these materials.
- ▶ Do not use accessories that require liquid coolants. Using water or other liquid coolants may result in electrocution or shock.

KICKBACK AND RELATED WARNINGS

- ▶ Kickback is a sudden reaction to a pinched or snagged rotating wheel, backing pad, brush or any other accessory. Pinching or snagging causes rapid stalling of the rotating accessory which in turn causes the uncontrolled power tool to be forced in the direction opposite of the accessory's rotation at the point of the binding. For example, if an abrasive wheel is snagged or pinched by the workpiece, the edge of the wheel that is entering into the pinch point can dig into the surface of the material causing the wheel to climb out or kick out. The wheel may either jump toward or away from the operator, depending on direction of the wheel's movement at the point of pinching. Abrasive wheels may also break under these conditions. Kickback is the result of power tool misuse and/or incorrect operating procedures or conditions and can be avoided by taking proper precautions as given below.
- ▶ Maintain a firm grip on the power tool and position your body and arm to allow you to resist kickback forces. Always use auxiliary handle, if provided, for maximum control over kickback or torque reaction during start-up. The operator can control torque reactions or kickback forces, if proper precautions are taken.
- ▶ Never place your hand near the rotating accessory. Accessory may kickback over your hand.
- ▶ Do not position your body in the area where power tool will move if kickback occurs. Kickback will propel the tool in direction opposite to the wheel's movement at the point of snagging.
- ▶ Use special care when working corners, sharp edges, etc. Avoid bouncing and snagging the accessory. Corners, sharp edges or bouncing have a tendency to snag the rotating accessory and cause loss of control or kickback.
- ▶ Do not attach a saw chain woodcarving blade or toothed saw blade. Such blades create frequent kickback and loss of control.

SAFETY WARNINGS SPECIFIC FOR GRINDING AND ABRASIVE CUTTING OFF OPERATIONS

- ▶ Use only wheel types that are recommended for your power tool and the specific guard designed for the selected wheel. Wheels for which the power tool was not designed cannot be adequately guarded and are unsafe.
- ▶ The grinding surface of the center depressed wheels must be mounted below the plane of the guard lip. An improperly mounted wheel that projects through the plane of the guard lip cannot be adequately protected.
- ▶ The guard must be securely attached to the power tool and positioned for maximum safety, so the least amount of wheel is exposed towards the operator. The guard helps to protect operator from broken wheel fragments, accidental contact with wheel and sparks that could ignite clothing.
- ▶ Wheels must be used only for recommended applications. For example: do not grind with the side of the cut-off wheel. Abrasive cut-off wheels are intended for peripheral grinding; side forces applied to these wheels may cause them to shatter.
- ▶ Always use undamaged wheel flanges that are of correct size and shape for your selected wheel. Proper wheel flanges support the wheel thus reducing the possibility of wheel breakage. Flanges for cut-off wheels may be different from grinding wheel flanges.
- ▶ Do not use worn down reinforced wheels from larger power tools. Wheels intended for larger power tools are not suitable for the higher speed of a smaller tool and may burst.

ADDITIONAL SAFETY WARNINGS SPECIFIC FOR ABRASIVE CUTTING OFF OPERATIONS

- ▶ Do not “jam” the cut-off wheel or apply excessive pressure. Do not attempt to make an excessive depth of cut. Overstressing the wheel increases the loading and susceptibility to twisting or binding of the wheel in the cut and the possibility of kickback or wheel breakage.
- ▶ Do not position your body in line with and behind the rotating wheel. When the wheel, at the point of operation, is moving away from your body, the possible kickback may propel the spinning wheel and the power tool directly at you.
- ▶ When wheel is binding or when interrupting a cut for any reason, switch off the power tool and hold the power tool motionless until the wheel comes to a complete stop. Never attempt to remove the cut-off wheel from the cut while the wheel is in motion otherwise kickback may occur. Investigate and take corrective action to eliminate the cause of wheel binding.
- ▶ Do not restart the cutting operation in the workpiece. Let the wheel reach full speed and carefully re-enter the cut. The wheel may bind, walk up or kickback if the power tool is restarted in the workpiece.
- ▶ Support panels or any oversized workpiece to minimize the risk of wheel pinching and kickback. Large workpieces tend to sag under their

own weight. Supports must be placed under the workpiece near the line of cut and near the edge of the workpiece on both sides of the wheel.

- ▶ Use extra caution when making a “pocket cut” into existing walls or other blind areas. The protruding wheel may cut gas or water pipes, electrical wiring or objects that can cause kickback.

SAFETY WARNINGS SPECIFIC FOR SANDING OPERATIONS

- ▶ Do not use excessively oversized sanding disc paper. Follow manufacturers recommendations, when selecting sanding paper. Larger sanding paper extending beyond the sanding pad presents a laceration hazard and may cause snagging, tearing of the disc, or kickback.

SAFETY WARNINGS SPECIFIC FOR WIRE BRUSHING OPERATIONS

- ▶ Be aware that wire bristles are thrown by the brush even during ordinary operation. Do not overstress the wires by applying excessive load to the brush. The wire bristles can easily penetrate light clothing and/or skin.
- ▶ If the use of a guard is recommended for wire brushing, do not allow any interference of the wire wheel or brush with the guard. Wire wheel or brush may expand in diameter due to work load and centrifugal forces.

ADDITIONAL SAFETY WARNINGS

- ▶ Wear safety goggles.
- ▶ Use suitable detectors to determine if utility lines are hidden in the work area or call the local utility company for assistance. Contact with electric lines can lead to fire and electric shock. Damaging a gas line can lead to explosion. Penetrating a water line causes property damage or may cause an electric shock.
- ▶ Release the On/Off switch and set it to the off position when the power supply is interrupted, e. g., in case of a power failure or when the mains plug is pulled.
- ▶ Do not touch grinding and cutting discs before they have cooled down. The discs can become very hot while working.
- ▶ Secure the workpiece. A workpiece clamped with clamping devices or in a vice is held more secure than by hand.

CONNECTION TO THE POWER SUPPLY

Make sure the power supply information on the machine's rating plate are compatible with the power supply you intend to connect it to.

This appliance is Class II* and is designed for connection to a power supply matching that detailed on the rating label and compatible with the plug fitted. If an extension lead is required, use an approved and compatible lead rated for this appliance. Follow all the instruction supplied with the extension lead.

*Double insulated : This product requires no earth connection as supplementary insulation is applied to the basic insulation to protect against electric shock in the event of failure of the basic insulation.

GUIDELINES FOR USING EXTENSION CORDS

- ▶ Make sure your extension cord is in good condition. When using an extension cord, be sure to use one heavy enough to carry the current your product will draw. An undersized cord will cause a drop in line voltage resulting in loss of power and overheating.
- ▶ Always replace a damaged extension cord or have it repaired by a qualified person before using it.
- ▶ Protect your extension cords from sharp objects, excessive heat and damp/wet areas.
- ▶ Use a separate electrical circuit for your tools. This circuit should be protected with the appropriate time-delayed fuse. Before connecting the motor to the power line, make sure the switch is in the OFF position and the electric voltage is rated the same as the voltage stamped on the motor nameplate. Running at a lower voltage will damage the motor.

PRODUCT SPECIFICATIONS

INTENDED USE

The machine is intended for cutting, roughing and brushing of metal and stone materials without the use of water.

TECHNICAL DATA

Article number	41 629	41 630	
Model	AG 900 PRO	115	125
Rated voltage	V	220-240	
	Hz	50/60	
Rated power input	W	900	
Rated speed	min ⁻¹	12.000	
Grinding disc diameter, max.	mm	115	125
Thread of grinder spindle	M	M14	
Weight	kg	1,8	2,0

Sound emission values determined according to EN 60745-1, EN 60745-2-3

Typically the A-weighted noise levels of the product are:

Sound pressure level	dB(A)	89,8
Sound power level	dB(A)	100,8
Uncertainty K	dB	3

Vibration total values a_w (triax vector sum) and uncertainty K determined according to EN 60745-1, EN 60745-2-3

Vibration level max:

$a_{h,AG}$	m/s ²	3,511
K	m/s ²	1,5

NOISE/VIBRATION INFORMATION

The vibration level given in this information sheet has been measured in accordance with a standardized test given in EN 60745 and may be used to compare one tool with another. It may be used for a preliminary assessment of exposure. The declared vibration emission level represents the main appli-

cations of the tool. However if the tool is used for different applications, with different accessories or insertion tools or is poorly maintained, the vibration emission may differ. This may significantly increase the exposure level over the total working period. An estimation of the level of exposure to vibration should also take into account the times when the tool is switched off or when it is running but not actually doing the job. This may significantly reduce the exposure level over the total working period. Identify additional safety measures to protect the operator from the effects of vibration such as: maintain the tool and the accessories, keep the hands warm, organization of work patterns.

IDENTIFICATION

1. On/Off switch
2. Spindle lock button
3. Auxiliary handle
4. Protective guard
5. Release lever for protection guard
6. Spindle
7. Clamping flange
8. Spanner
9. Mounting flange

USE

MOUNTING OF ACCESSORIES (E)

- ▶ Clean spindle **(06)** and all parts to be mounted.
- ▶ Tighten clamping flange **(07)** with spanner **(08)** while pushing spindle-lock button **(02)**.
- ▶ For removing accessories handle vice-versa.

MOUNTING OF AUXILIARY HANDLE (C)

Screw the auxiliary handle **(03)** on the right or left of the machine head depending on the working method.

REMOVING / MOUNTING / ADJUSTING OF PROTECTIVE GUARD (B)

- ▶ Place protective guard **(04)** on the spindle collar of the tool head and turn it to the required position (depending on the work to be carried out).
- ▶ If necessary, adjust protective guard **(04)** by tightening screw which is pre-set at manufacturing.

BEFORE USING THE TOOL

- ▶ Ensure that accessory is correctly mounted and firmly tightened.
- ▶ Check if accessory runs freely by turning it by hand.
- ▶ Test-run tool for at least 60 seconds at highest no-load speed in a safe position.
- ▶ Stop immediately in case of considerable vibration or other defects and check tool to determine the cause.

SWITCHING ON AND OFF (D)

- ▶ To start the power tool, push the on/off switch **(01)** forward.
- ▶ To lock the on/off switch **(01)** in position, push the on/off switch **(01)** forward and down until it clicks into place.
- ▶ To switch off the power tool, release the on/off switch **(01)**; or, if the switch is locked, briefly push

the on/off switch **(01)** backward and down and then release it.

ROUGH GRINDING

- ▶ The best roughing results are achieved when setting the machine at an angle of 30° to 40°. Move the machine back and forth with moderate pressure. In this manner, the workpiece will not become too hot, does not discolor and no grooves are formed.
- ▶ Never use a cutting disc for roughing.

CUTTING

- ▶ Do not tilt the tool while cutting.
- ▶ Always move the tool in same direction as arrow on tool head, in order to prevent the tool from being pushed out of the cut in an uncontrolled manner.
- ▶ Do not apply pressure on the tool; let the speed of the cutting disc do the work.
- ▶ The working speed of the cutting disc depends on the material to be cut.
- ▶ Do not brake cutting discs with side pressure.

MAINTENANCE

Regular inspection and cleaning reduces the necessity for maintenance operations and will keep your tool in good working condition. The motor must be correctly ventilated during tool operation. For this reason avoid blocking the air inlets.

ENVIRONMENTAL PROTECTION

Recycle raw materials instead of disposing as waste. Machine, accessories and packaging should be sorted for environment - friendly recycling. The plastic components are labeled for categorized recycling.

WARRANTY

This product is warranted in accordance with the legal/country specific regulations, effective from the date of purchase by the first user. Damage attributable to normal wear and tear, overload or improper handling will be excluded from the guarantee. In case of a claim, please send the machine, completely assembled, to your dealer or the service Centre for electric power tools.

FRANÇAIS

AVERTISSEMENTS DE SÉCURITÉ GÉNÉRAUX POUR L'OUTIL

Lire tous les avertissements de sécurité et toutes les instructions. Ne pas suivre les avertissements et instructions peut donner lieu à un choc électrique, un incendie et/ou une blessure sérieuse. Conserver tous les avertissements et toutes les instructions pour pouvoir s'y reporter ultérieurement. Le terme «outil» dans les avertissements fait référence à votre outil électrique alimenté par le secteur (avec cordon d'alimentation) ou votre outil fonctionnant sur batterie (sans cordon d'alimentation).

SÉCURITÉ DE LA ZONE DE TRAVAIL

- ▶ Conserver la zone de travail propre et bien éclairée. Les zones en désordre ou sombres sont propices aux accidents.
- ▶ Ne pas faire fonctionner les outils électriques en atmosphère explosive, par exemple en présence de liquides inflammables, de gaz ou de poussières. Les outils électriques produisent des étincelles qui peuvent enflammer les poussières ou les fumées.
- ▶ Maintenir les enfants et les personnes présentes à l'écart pendant l'utilisation de l'outil. Les distractions peuvent vous faire perdre le contrôle de l'outil.

SÉCURITÉ ÉLECTRIQUE

- ▶ Il faut que les fiches de l'outil électrique soient adaptées au socle. Ne jamais modifier la fiche de quelque façon que ce soit. Ne pas utiliser d'adaptateurs avec des outils à branchement de terre. Des fiches non modifiées et des socles adaptés réduiront le risque de choc électrique.
- ▶ Éviter tout contact du corps avec des surfaces reliées à la terre telles que les tuyaux, les radiateurs, les cuisinières et les réfrigérateurs. Il existe un risque accru de choc électrique si votre corps est relié à la terre.
- ▶ Ne pas exposer les outils à la pluie ou à des conditions humides. La pénétration d'eau à l'intérieur d'un outil augmentera le risque de choc électrique.
- ▶ Ne pas maltraiter le cordon. Ne jamais utiliser le cordon pour porter, tirer ou débrancher l'outil. Maintenir le cordon à l'écart de la chaleur, du lubrifiant, des arêtes ou des parties en mouvement. Les cordons endommagés ou emmêlés augmentent le risque de choc électrique.
- ▶ Lorsqu'on utilise un outil à l'extérieur, utiliser un prolongateur adapté à l'utilisation extérieure. L'utilisation d'un cordon adapté à l'utilisation extérieure réduit le risque de choc électrique.
- ▶ Si l'usage d'un outil dans un emplacement humide est inévitable, utiliser une alimentation protégée par un dispositif à courant différentiel résiduel (RCD). L'usage d'un RCD réduit le risque de choc électrique.

SÉCURITÉ DES PERSONNES

- ▶ Rester vigilant, regarder ce que vous êtes en train de faire et faire preuve de bon sens dans l'utilisation de l'outil. Ne pas utiliser un outil lorsque vous êtes fatigué ou sous l'emprise de drogues, d'alcool ou de médicaments. Un moment d'inattention en cours d'utilisation d'un outil peut entraîner des blessures graves des personnes.

- ▶ Utiliser un équipement de sécurité. Toujours porter une protection pour les yeux. Les équipements de sécurité tels que les masques contre les poussières, les chaussures de sécurité antidérapantes, les casques ou les protections acoustiques utilisés pour les conditions appropriées réduiront les blessures des personnes.
- ▶ Éviter tout démarrage intempestif. S'assurer que l'interrupteur est en position arrêt avant de brancher l'outil au secteur et/ou au bloc de batteries, de le ramasser ou de le porter. Porter les outils en ayant le doigt sur l'interrupteur ou brancher des outils dont l'interrupteur est en position marche est source d'accidents.
- ▶ Retirer toute clé de réglage avant de mettre l'outil en marche. Une clé laissée fixée sur une partie tournante de l'outil peut donner lieu à des blessures de personnes.
- ▶ Ne pas se précipiter. Garder une position et un équilibre adaptés à tout moment. Cela permet un meilleur contrôle de l'outil dans des situations inattendues.
- ▶ S'habiller de manière adaptée. Ne pas porter de vêtements amples ou de bijoux. Garder les cheveux, les vêtements et les gants à distance des parties en mouvement. Des vêtements amples, des bijoux ou les cheveux longs peuvent être pris dans des parties en mouvement.
- ▶ Si des dispositifs sont fournis pour le raccordement d'équipements pour l'extraction et la récupération des poussières, s'assurer qu'ils sont connectés et correctement utilisés. Utiliser des collecteurs de poussière peut réduire les risques dus aux poussières.

UTILISATION ET ENTRETIEN DE L'OUTIL

- ▶ Ne pas forcer l'outil. Utiliser l'outil adapté à votre application. L'outil adapté réalisera mieux le travail et de manière plus sûre au régime pour lequel il a été construit.
- ▶ Ne pas utiliser l'outil si l'interrupteur ne permet pas de passer de l'état de marche à arrêt et vice versa. Tout outil qui ne peut pas être commandé par l'interrupteur est dangereux et il faut le faire réparer.
- ▶ Débrancher la fiche de la source d'alimentation en courant et/ou le bloc de batteries de l'outil avant tout réglage, changement d'accessoires ou avant de ranger l'outil. De telles mesures de sécurité préventives réduisent le risque de démarrage accidentel de l'outil.
- ▶ Conserver les outils à l'arrêt hors de la portée des enfants et ne pas permettre à des personnes ne connaissant pas l'outil ou les présentes instructions de le faire fonctionner. Les outils sont dangereux entre les mains d'utilisateurs novices.
- ▶ Observer la maintenance de l'outil. Vérifier qu'il n'y a pas de mauvais alignement ou de blocage des parties mobiles, des pièces cassées ou toute autre condition pouvant affecter le fonctionnement de l'outil. En cas de dommages, faire réparer l'outil avant de l'utiliser. De nombreux accidents sont dus à des outils mal entretenus.
- ▶ Garder affûtés et propres les outils permettant de couper. Des outils destinés à couper correctement entretenus avec des pièces coupantes tranchantes sont moins susceptibles de bloquer et sont plus faciles à contrôler.
- ▶ Utiliser l'outil, les accessoires et les lames etc., conformément à ces instructions, en tenant compte des conditions de travail et du travail à réaliser. L'utilisation de l'outil pour des opérations différentes de celles prévues pourrait donner lieu à des situations dangereuses.

MAINTENANCE ET ENTRETIEN

Faire entretenir l'outil par un réparateur qualifié utilisant uniquement des pièces de rechange identiques. Cela assurera que la sécurité de l'outil est maintenue.

INSTRUCTIONS DE SÉCURITÉ POUR MEULEUSES ANGULAIRES

AVERTISSEMENTS DE SÉCURITÉ COMMUNS POUR LES OPÉRATIONS DE MEULAGE, DE PONÇAGE, DE BROSSAGE MÉTALLIQUE, OU DE TRONÇONNAGE PAR MEULE ABRASIVE

- ▶ Cet outil électrique est destiné à fonctionner comme meuleuse, ponceuse, brosse métallique ou outil à tronçonner. Lire toutes les mises en garde de sécurité, les instructions, les illustrations et les spécifications fournies avec cet outil électrique. Le fait de ne pas suivre toutes les instructions données ci-dessous peut provoquer un choc électrique, un incendie et/ou une blessure grave.
- ▶ Les opérations de lustrage ne sont pas recommandées avec cet outil électrique. Les opérations pour lesquelles l'outil électrique n'a pas été conçu peuvent provoquer un danger et causer un accident corporel.
- ▶ Ne pas utiliser d'accessoires non conçus spécifiquement et recommandés par le fabricant d'outils. Le simple fait que l'accessoire puisse être fixé à votre outil électrique ne garantit pas un fonctionnement en toute sécurité.
- ▶ La vitesse assignée de l'accessoire doit être au moins égale à la vitesse maximale indiquée sur l'outil électrique. Les accessoires fonctionnant plus vite que leur vitesse assignée peuvent se rompre et voler en éclat.
- ▶ Le diamètre extérieur et l'épaisseur de votre accessoire doivent se situer dans le cadre des caractéristiques de capacité de votre outil électrique. Les accessoires dimensionnés de façon incorrecte ne peuvent pas être protégés ou commandés de manière appropriée.
- ▶ Le montage fileté d'accessoires doit être adapté au filet de l'arbre de la meuleuse. Pour les accessoires montés avec des flasques, l'alésage central de l'accessoire doit s'adapter correctement au diamètre du flasque. Les accessoires qui ne correspondent pas aux éléments de montage de l'outil électrique seront en déséquilibre, vibreront de manière excessive et pourront provoquer une perte de contrôle.
- ▶ Ne pas utiliser d'accessoire endommagé. Avant chaque utilisation examiner les accessoires comme les meules abrasives pour détecter la présence éventuelle de copeaux et fissures, les patins d'appui pour détecter des traces éventuelles de fissures, de déchirure ou d'usure excessive, ainsi que les brosses métalliques pour détecter des fils desserrés ou fissurés. Si l'outil électrique ou l'accessoire a subi une chute, examiner les dommages éventuels ou installer un accessoire non endommagé. Après examen et installation d'un accessoire, placez-vous ainsi que les personnes présentes à distance du plan de l'accessoire rotatif et faites marcher l'outil électrique à vitesse maximale à vide pendant 1 min. Les accessoires endommagés seront normalement détruits pendant cette période d'essai.
- ▶ Porter un équipement de protection individuelle. En fonction de l'application, utiliser un écran facial, des lunettes de sécurité ou des verres de sécurité. Le cas échéant, utiliser un masque antipoussières, des protections auditives, des gants et un tablier capables

d'arrêter les petits fragments abrasifs ou des pièces à usiner. La protection oculaire doit être capable d'arrêter les débris volants produits par les diverses opérations. Le masque antipoussières ou le respirateur doit être capable de filtrer les particules produites par vos travaux. L'exposition prolongée aux bruits de forte intensité peut provoquer une perte de l'audition.

- Maintenir les personnes présentes à une distance de sécurité par rapport à la zone de travail. Toute personne entrant dans la zone de travail doit porter un équipement de protection individuelle. Des fragments de pièce à usiner ou d'un accessoire cassé peuvent être projetés et provoquer des blessures en dehors de la zone immédiate d'opération.
- Tenir l'outil uniquement par les surfaces de préhension isolantes, pendant les opérations au cours desquelles l'accessoire coupant peut être en contact avec des conducteurs cachés ou avec son propre câble. Le contact de l'accessoire coupant avec un fil «sous tension» peut mettre «sous tension» les parties métalliques exposées de l'outil électrique et provoquer un choc électrique sur l'opérateur.
- Placer le câble éloigné de l'accessoire de rotation. Si vous perdez le contrôle, le câble peut être coupé ou subir un accroch et votre main ou votre bras peut être tiré dans l'accessoire en rotation.
- Ne jamais reposer l'outil électrique avant que l'accessoire n'ait atteint un arrêt complet. L'accessoire de rotation peut agripper la surface et arracher l'outil électrique hors de votre contrôle.
- Ne pas faire fonctionner l'outil électrique en le portant sur le côté. Un contact accidentel avec l'accessoire en rotation pourrait accrocher vos vêtements et attirer l'accessoire sur vous.
- Nettoyer régulièrement les orifices d'aération de l'outil électrique. Le ventilateur du moteur attirera la poussière à l'intérieur du boîtier et une accumulation excessive de poudre de métal peut provoquer des dangers électriques.
- Ne pas faire fonctionner l'outil électrique à proximité de matériaux inflammables. Des étincelles pourraient enflammer ces matériaux.
- Ne pas utiliser d'accessoires qui nécessitent des réfrigérants fluides. L'utilisation d'eau ou d'autres réfrigérants fluides peut aboutir à une électrocution ou un choc électrique.

REBONDS ET MISES EN GARDE CORRESPONDANTES

- Le rebond est une réaction soudaine au pincement ou à l'accrochage d'une meule rotative, d'un patin d'appui, d'une brosse ou de tout autre accessoire. Le pincement ou l'accrochage provoque un blocage rapide de l'accessoire en rotation qui, à son tour, contraint l'outil électrique hors de contrôle dans le sens opposé de rotation de l'accessoire au point du grippage. Par exemple, si une meule abrasive est accrochée ou pincée par la pièce à usiner, le bord de la meule qui entre dans le point de pincement peut creuser la surface du matériau, provoquant des sauts ou l'expulsion de la meule. La meule peut sauter en direction de l'opérateur ou encore en s'en éloignant, selon le sens du mouvement de la meule au point de pincement. Les meules abrasives peuvent également se rompre dans ces conditions. Le rebond résulte d'un mauvais usage de l'outil et/ou de procédures ou de conditions de fonctionnement incorrectes et peut être évité en pre-

nant les précautions appropriées spécifiées ci-dessous.

- Maintenir solidement l'outil et positionner le corps et le bras de manière à pouvoir résister aux forces de rebond. Toujours utiliser la poignée auxiliaire, le cas échéant, pour contrôler au maximum les rebonds ou les réactions de couple au moment du démarrage. L'opérateur est en mesure de contrôler les réactions de couple ou les forces de rebond, si des précautions appropriées ont été prises.
- Ne jamais placer votre main à proximité de l'accessoire en rotation. L'accessoire peut effectuer un rebond sur votre main.
- Ne pas vous placer dans la zone où l'outil électrique se déplacera en cas de rebond. Le rebond pousse l'outil dans le sens opposé au mouvement de la meule au point d'accrochage.
- Être particulièrement prudent lors d'opérations sur des coins, des arêtes vives etc. Éviter que l'accessoire ne rebondisse et ne s'accroche. Les coins, les arêtes vives ou les rebondissements ont tendance à accrocher l'accessoire en rotation et à provoquer une perte de contrôle ou un rebond.
- Ne pas fixer de chaîne coupante, de lame de sculpture sur bois ni de lame de scie dentée. De telles lames provoquent des rebonds fréquents et des pertes de contrôle.

MISES EN GARDE DE SÉCURITÉ SPÉCIFIQUES AUX OPÉRATIONS DE MEULAGE ET DE TRONÇONNAGE ABRASIF

- Utiliser uniquement des types de meules recommandés pour votre outil électrique et le protecteur spécifique conçu pour la meule choisie. Les meules pour lesquelles l'outil électrique n'a pas été conçu ne peuvent pas être protégées de façon satisfaisante et sont dangereuses.
- La surface de meulage des meules à moyeu déporté doit être montée sous le plan de la lèvre du protecteur. Une meule montée de manière incorrecte qui dépasse du plan de la lèvre du protecteur ne peut pas être protégée de manière appropriée.
- Le protecteur doit être solidement fixé à l'outil électrique et placé en vue d'une sécurité maximale, de sorte que l'opérateur soit exposé le moins possible à la meule. Le protecteur permet de protéger l'opérateur des fragments de meule cassée, d'un contact accidentel avec la meule et d'étincelles susceptibles d'enflammer les vêtements.
- Les meules doivent être utilisées uniquement pour les applications recommandées. Par exemple : ne pas meuler avec le côté de la meule à tronçonner. Les meules à tronçonner abrasives sont destinées au meulage périphérique, l'application de forces latérales à ces meules peut les briser en éclats.
- Toujours utiliser des flasques de meule non endommagés qui sont de taille et de forme correctes pour la meule que vous avez choisie. Des flasques de meule appropriés supportent la meule réduisant ainsi la possibilité de rupture de la meule. Les flasques pour les meules à tronçonner peuvent être différents des autres flasques de meule.
- Ne pas utiliser de meules usées d'outils électriques plus grands. La meule destinée à un outil électrique plus grand n'est pas appropriée pour la vitesse plus élevée d'un outil plus petit et elle peut éclater.

MISES EN GARDE DE SÉCURITÉ ADDITIONNELLES SPÉCIFIQUES AUX OPÉRATIONS DE TRONÇONNAGE ABRASIF

- Ne pas « coincer » la meule à tronçonner ou ne pas appliquer une pression excessive. Ne pas tenter d'exécuter une profondeur de coupe excessive. Une contrainte excessive de la meule augmente la charge et la probabilité de torsion ou de blocage de la meule dans la coupe et la possibilité de rebond ou de rupture de la meule.
- Ne pas vous placer dans l'alignement de la meule en rotation ni derrière celle-ci. Lorsque la meule, au point de fonctionnement, s'éloigne de votre corps, le rebond éventuel peut propulser la meule en rotation et l'outil électrique directement sur vous.
- Lorsque la meule se bloque ou lorsque la coupe est interrompue pour une raison quelconque, mettre l'outil électrique hors tension et tenir l'outil électrique immobile jusqu'à ce que la meule soit à l'arrêt complet. Ne jamais tenter d'enlever le disque à tronçonner de la coupe tandis que la meule est en mouvement sinon le rebond peut se produire. Rechercher et prendre des mesures correctives afin d'empêcher que la meule ne se grippe.
- Ne pas démarrer de nouveau le travail directement sur la pièce. Laissez le disque atteindre sa vitesse maximale et entrer en contact avec la pièce prudemment. Le disque peut s'accrocher, se soulever brusquement ou avoir un mouvement arrière si l'appareil est redémarré en charge.
- Prévoir un support de panneaux ou de toute pièce à usiner surdimensionnée pour réduire le risque de pincement et de rebond de la meule. Les grandes pièces à usiner ont tendance à fléchir sous leur propre poids. Les supports doivent être placés sous la pièce à usiner près de la ligne de coupe et près du bord de la pièce des deux côtés de la meule.
- Soyez particulièrement prudent lorsque vous faites une « coupe en retrait » dans des parois existantes ou dans d'autres zones sans visibilité. La meule saillante peut couper des tuyaux de gaz ou d'eau, des câblages électriques ou des objets, ce qui peut entraîner des rebonds.

MISES EN GARDE DE SÉCURITÉ SPÉCIFIQUES AUX OPÉRATIONS DE PONÇAGE

- Ne pas utiliser de papier abrasif trop surdimensionné pour les disques de ponçage. Suivre les recommandations des fabricants, lors du choix du papier abrasif. Un papier abrasif plus grand s'étendant au-delà du patin de ponçage présente un danger de lacération et peut provoquer un accrochage, une déchirure du disque ou un rebond.

MISES EN GARDE DE SÉCURITÉ SPÉCIFIQUES AUX OPÉRATIONS DE BROSSAGE MÉTALLIQUE

- Garder à l'esprit que des brins métalliques sont rejetés par la brosse même au cours d'une opération ordinaire. Ne pas soumettre à une trop grande contrainte les fils métalliques en appliquant une charge excessive à la brosse. Les brins métalliques peuvent aisément pénétrer dans des vêtements légers et/ou la peau.
- Si l'utilisation d'un protecteur est recommandée pour le brossage métallique, ne permettre aucune gêne du touret ou de la brosse métallique au protecteur. Le touret ou la brosse métallique peut se dilater en dia-

mètre en raison de la charge de travail et des forces centrifuges.

AVERTISSEMENTS SUPPLÉMENTAIRES

- Portez toujours des lunettes de protection.
- Utiliser des détecteurs appropriés afin de déceler des conduites cachées ou consulter les entreprises d'approvisionnement locales. Un contact avec des lignes électriques peut provoquer un incendie ou un choc électrique. Un endommagement d'une conduite de gaz peut provoquer une explosion. La perforation d'une conduite d'eau provoque des dégâts matériels et peut provoquer un choc électrique.
- Déverrouiller l'interrupteur Marche/Arrêt et le mettre dans la position d'arrêt, si l'alimentation en courant est interrompue, par ex. par une panne de courant ou quand la fiche du secteur est débranchée.
- Ne touchez pas les disques à meuler et à tronçonner avant qu'ils ne se soient complètement refroidis. Le disque peuvent chauffer énormément durant le travail.
- Bloquer la pièce à travailler. Une pièce à travailler serrée par des dispositifs de serrage appropriés ou dans un étau est fixée de manière plus sûre que tenue dans les mains.

BRANCHEMENT SUR L'ALIMENTATION

Assurez-vous que les informations sur l'alimentation indiquées sur la plaque signalétique de la machine, soient compatibles avec l'alimentation à laquelle vous avez l'intention de la brancher. Cet appareil est de Classe II* et est prévu pour être raccordé à une alimentation correspondant à celle indiquée sur l'étiquette, et compatible avec la prise de courant installée. Si une rallonge est nécessaire, utilisez un fil approuvé et compatible pour cet appareil. Suivez toutes les instructions fournies avec la rallonge.

*Double isolation  : Ce produit ne nécessite aucune mise à la terre car l'isolation principale est équipée d'une isolation supplémentaire, pour protéger contre les électrocutions en cas de défaillance de l'isolation principale.

CONSEILS D'UTILISATION DES RALLONGES

- Assurez-vous que votre rallonge soit en bon état. Lorsque vous utilisez une rallonge, assurez-vous d'en utiliser une assez résistante pour faire circuler le courant que le rabot consommera. Un cordon sous-dimensionné provoquera une chute de tension, entraînant une perte de puissance et une surchauffe.
- Remplacez toujours une rallonge endommagée, ou faites-la réparer par une personne qualifiée avant de l'utiliser.
- Protégez vos rallonges des objets pointus, de la chaleur excessive et des zones humides / mouillées.
- Utilisez un autre circuit électrique pour vos outils. Ce circuit doit être protégé grâce à un fusible à fusion lente. Avant de brancher le moteur à l'alimentation, assurez-vous que l'interrupteur soit sur la position OFF, et que la tension électrique soit la même que celle indiquée sur la plaque signalétique du moteur. Faire fonctionner le moteur sur une tension d'une valeur inférieure, l'endommagera.

SPÉCIFICATIONS DU PRODUIT

UTILISATION PRÉVUE

L'outil électroportatif est conçu pour le tronçonnage, le meulage et le brossage de métaux et de pierres sans utilisation d'eau.

SPÉCIFICATIONS TECHNIQUES

Art N°	41 629	41 630	
Modèle	AG 900 PRO	115	125
Tension nominale	V	220-240	
	Hz	50/60	
Puissance nominale absorbée	W	900	
Vitesse de rotation nominale	min ⁻¹	12.000	
Diamètre max. de la meule	mm	115	125
	Filetage de broche	M	M14
Poids	kg	1,8	2,0

Valeurs d'émissions sonores déterminées selon la norme EN 60745-1, EN 60745-2-3

Les mesures réelles (A) des niveaux sonores de l'appareil sont:

Niveau de pression acoustique	dB(A)	89,8
Niveau d'intensité acoustique	dB(A)	100,8
Incertitude K	dB	3

Valeurs totales des vibrations a_v (somme vectorielle des trois axes directionnels) et incertitude K relevées conformément à la norme EN 60745-1, EN 60745-2-3

Niveau de vibration:

a _{h,AG}	m/s ²	3,511
K	m/s ²	1,5

NIVEAU SONORE ET VIBRATIONS

Le niveau d'oscillation indiqué dans ces instructions d'utilisation a été mesuré conformément à la norme EN 60745 et peut être utilisé pour une comparaison d'outils électroportatifs. Il est également approprié pour une estimation préliminaire de la charge vibratoire.

Le niveau d'oscillation correspond aux utilisations principales de l'outil électroportatif. Si l'outil électrique est néanmoins utilisé pour d'autres applications, avec différents accessoires ou d'autres outils de travail ou s'il est mal entretenu, le niveau d'oscillation peut être différent. Ceci peut augmenter considérablement la charge vibratoire pendant toute la durée de travail.

Pour une estimation précise de la charge vibratoire, il est recommandé de prendre aussi en considération les périodes pendant lesquelles l'appareil est éteint ou en fonctionnement, mais pas vraiment utilisé. Ceci peut réduire considérablement la charge vibratoire pendant toute la durée de travail. Déterminez des mesures de protec-

tion supplémentaires pour protéger l'utilisateur des effets des vibrations, telles que par exemple: Entretien de l'outil électrique et des outils de travail, maintenir les mains chaudes, organisation des opérations de travail.

IDENTIFICATION

1. Interrupteur Marche/Arrêt
2. Dispositif de blocage de broche
3. Poignée supplémentaire
4. Protège-main
5. Levier de déverrouillage du capot de protection
6. Arbre
7. Bride de serrage
8. Clé
9. Bride de montage

UTILISATION

MONTAGE DES ACCESSOIRES (E)

- Nettoyez l'arbre (06) ainsi que toutes les pièces à monter.
- Serrez la bride de serrage (07) avec la clé (08) tout en appuyant sur le bouton de blocage de l'arbre (02).
- Procédez dans l'ordre inverse pour démonter les accessoires

MONTAGE DE LA POIGNÉE AUXILIAIRE (C)

En fonction du mode de travail, vissez la poignée supplémentaire (03) du côté droit ou gauche du carter d'engrenage.

DÉMONTAGE / MONTAGE / RÉGLAGE DU PROTÈGE-MAIN (B)

- Ouvrez le protège-main (03) en desserrant la vis (05).
- Disposez le protège-main (03) sur le collier d'arbre de la tête d'outil et le tournez en position adéquate (selon le travail à effectuer).
- Fixez le protège-main (03) en serrant la vis (05).

AVANT TOUTE UTILISATION

- Assurez-vous que l'accessoire soit correctement monté et fermement serré.
- Vérifiez manuellement que l'accessoire tourne aisément.
- Testez l'outil à vide au moins 60 secondes à vitesse maximum dans une position de sécurité
- Arrêtez l'outil immédiatement dans le cas de vibrations considérables ou la présence d'autres défauts et vérifiez l'outil pour en déterminer la cause

MISE EN MARCHÉ/ARRÊT (D)

- Pour mettre en marche l'outil électroportatif, poussez l'interrupteur Marche/Arrêt (01) vers l'avant.
- Pour bloquer l'interrupteur Marche/Arrêt (01), appuyez sur l'interrupteur Marche/Arrêt (01) jusqu'à ce qu'il s'enclenche.
- Pour arrêter l'outil électroportatif, relâchez l'interrupteur Marche/Arrêt (01) ou, s'il a été bloqué, appuyez brièvement sur la partie arrière de l'interrupteur Marche/Arrêt (01), puis relâchez ce dernier.

MEULAGE

- Avec un angle d'inclinaison de 30° à 40°, on obtient les meilleurs résultats lors des travaux de dégrossissage. Guidez l'outil électroportatif de façon régulière en exerçant une pression modérée. Ceci évite un échauffement excessif de la pièce à travailler, elle ne change

pas de couleur et il n'y a pas de stries.

- N'utilisez jamais de disques à tronçonner pour les travaux de dégrossissage

TRONÇONNAGE

- Ne pas inclinez l'outil pendant le tronçonnage.
- Toujours déplacez l'outil dans la même direction marquée par la flèche sur la tête, afin d'éviter que l'outil ne sorte avec violence de l'entaille
- Ne jamais appliquez une trop forte pression sur l'outil; laissez au disque le soin de faire le travail de par sa propre vitesse
- La vitesse de travail du disque de tronçonnage dépend du matériau à tronçonner
- Ne pas freinez les disques de tronçonnage en appliquant une pression latérale

MAINTENANCE

Une inspection et un nettoyage réguliers minimisent la maintenance, et votre outil sera toujours en bon état. Le moteur doit être correctement ventilé lorsque vous utilisez l'outil. Pour cette raison évitez de boucher les aérations.

PROTECTION ENVIRONNEMENTALE

Recycler les matières premières au lieu de les éliminer comme des déchets. L'outil, les accessoires et les emballages doivent être triés afin d'assurer un recyclage respectueux de l'environnement. Les composants en plastique sont étiquetés afin d'assurer un recyclage adéquate.

GARANTIE

Le produit est garanti conformément aux réglementations légales / nationales, à compter de la date d'achat par le premier utilisateur. Tout dommage attribuable à une usure normale, à une surcharge ou à une utilisation incorrecte de l'outil sera exclu de la garantie. En cas de réclamation, envoyer l'outil, intégralement assemblé, à votre revendeur ou à un Centre de réparation des outils électriques.

ITALIANO

AVVERTENZE GENERALI DI PERICOLO PER ELETTROUTENSILI

Leggere tutte le avvertenze di pericolo e le istruzioni operative. In caso di mancato rispetto delle avvertenze di pericolo e delle istruzioni operative si potrà creare il pericolo di scosse elettriche, incendi e/o incidenti gravi. Conservare tutte le avvertenze di pericolo e le istruzioni operative per ogni esigenza futura. Il termine «elettrostrumento» utilizzato nelle avvertenze di pericolo si riferisce ad utensili elettrici alimentati dalla rete (con linea di allacciamento) ed ad utensili elettrici alimentati a batteria (senza linea di allacciamento).

SICUREZZA DELL' AREA DI LAVORO

- Tenere la postazione di lavoro sempre pulita e ben illuminata. Il disordine oppure zone della postazione di lavoro non illuminate possono essere causa di incidenti.
- Evitare d'impiegare l'elettrostrumento in ambienti soggetti al rischio di esplosioni nei quali si abbia presenza di liquidi, gas o polveri infiammabili. Gli elettrostrumenti producono scintille che possono far infiammare la polvere o i gas.
- Tenere lontani i bambini ed altre persone durante l'impiego dell'elettrostrumento. Eventuali distrazioni potranno comportare la perdita del controllo sull'elettrostrumento

SICUREZZA ELETTRICA

- La spina di allacciamento alla rete dell'elettrostrumento deve essere adatta alla presa. Evitare assolutamente di apportare modifiche alla spina. Non impiegare spine adattatrici assieme ad elettrostrumenti dotati di collegamento a terra. Le spine non modificate e le prese adatte allo scopo riducono il rischio di scosse elettriche.
- Evitare il contatto fisico con superfici collegate a terra, come tubi, riscaldamenti, cucine elettriche e frigoriferi. Sussiste un maggior rischio di scosse elettriche nel momento in cui il corpo è messo a massa.
- Custodire l'elettrostrumento al riparo dalla pioggia o dall'umidità. La penetrazione dell'acqua in un elettrostrumento aumenta il rischio di una scossa elettrica.
- Non usare il cavo per scopi diversi da quelli previsti ed, in particolare, non usarlo per trasportare o per appendere l'elettrostrumento oppure per estrarre la spina dalla presa di corrente. Non avvicinare il cavo a fonti di calore, olio, spigoli taglienti e neppure a parti della macchina che siano in movimento. I cavi danneggiati o aggrovigliati aumentano il rischio d'insorgenza di scosse elettriche.
- Qualora si voglia usare l'elettrostrumento all'aperto, impiegare solo ed esclusivamente cavi di prolunga che siano adatti per l'impiego all'esterno. L'uso di un cavo di prolunga omologato per l'impiego all'esterno riduce il rischio d'insorgenza di scosse elettriche.
- Qualora non fosse possibile evitare di utilizzare l'elettrostrumento in ambiente umido, utilizzare un interruttore di sicurezza. L'uso di un interruttore di sicurezza riduce il rischio di una scossa elettrica.

SICUREZZA DELLE PERSONE

- È importante concentrarsi su ciò che si sta facendo e maneggiare con giudizio l'elettrotensile durante le operazioni di lavoro. Non utilizzare mai l'elettrotensile in caso di stanchezza oppure quando ci si trovi sotto l'effetto di droghe, bevande alcoliche e medicinali. Un attimo di distrazione durante l'uso dell'elettrotensile può essere causa di gravi incidenti.
- Indossare sempre equipaggiamento protettivo individuale nonché occhiali protettivi. Indossando abbigliamento di protezione personale come la mascherina per polveri, scarpe di sicurezza che non scivolino, elmetto di protezione oppure protezione acustica a seconda del tipo e dell'applicazione dell'elettrotensile, si riduce il rischio di incidenti.
- Evitare l'accensione involontaria dell'elettrotensile. Prima di collegarlo alla rete di alimentazione elettrica e/o alla batteria ricaricabile, prima di prenderlo oppure prima di iniziare a trasportarlo, assicurarsi che l'elettrotensile sia spento. Tenendo il dito sopra l'interruttore mentre si trasporta l'elettrotensile oppure collegandolo all'alimentazione di corrente con l'interruttore inserito, si vengono a creare situazioni pericolose in cui possono verificarsi seri incidenti.
- Prima di accendere l'elettrotensile togliere gli atri di regolazione o la chiave inglese. Un accessorio oppure una chiave che si trovi in una parte rotante della macchina può provocare seri incidenti.
- Evitare una posizione anomala del corpo. Avere cura di mettersi in posizione sicura e di mantenere l'equilibrio in ogni situazione. In questo modo è possibile controllare meglio l'elettrotensile in caso di situazioni inaspettate.
- Indossare vestiti adeguati. Non indossare vestiti larghi, né portare bracciali e catenine. Tenere i capelli, i vestiti ed i guanti lontani da pezzi in movimento. Vestiti lenti, gioielli o capelli lunghi potranno impigliarsi in pezzi in movimento.
- In caso fosse previsto il montaggio di dispositivi di aspirazione della polvere e di raccolta, assicurarsi che gli stessi siano collegati e che vengano utilizzati correttamente. L'utilizzo di un'aspirazione polvere può ridurre lo svilupparsi di situazioni pericolose dovute alla polvere.

TRATTAMENTO ACCURATO ED USO CORRETTO DEGLI ELETTROTENSILI

- Non sottoporre la macchina a sovraccarico. Per il proprio lavoro, utilizzare esclusivamente l'elettrotensile esplicitamente previsto per il caso. Con un elettrotensile adatto si lavora in modo migliore e più sicuro nell'ambito della sua potenza di prestazione.
- Non utilizzare mai elettrotensili con interruttori difettosi. Un elettrotensile con l'interruttore rotto è pericoloso e deve essere aggiustato.
- Prima di procedere ad operazioni di regolazione sulla macchina, prima di sostituire parti accessorie oppure prima di posare la macchina al termine di un lavoro, estrarre sempre la spina dalla presa della corrente e/o estrarre la batteria ricaricabile. Tale precauzione eviterà che l'elettrotensile possa essere messo in funzione involontariamente.
- Quando gli elettrotensili non vengono utilizzati, conservarli al di fuori del raggio di accesso di bambini. Non fare usare l'elettrotensile a persone che

non siano abituate ad usarlo o che non abbiano letto le presenti istruzioni. Gli elettrotensili sono macchine pericolose quando vengono utilizzati da persone non dotate di sufficiente esperienza.

- Eseguire la manutenzione dell'elettrotensile operando con la dovuta diligenza. Accertarsi che le parti mobili della macchina funzionino perfettamente, che non s'inceppino e che non ci siano pezzi rotti o danneggiati al punto da limitare la funzione dell'elettrotensile stesso. Prima di iniziare l'impiego, far riparare le parti danneggiate. Numerosi incidenti vengono causati da elettrotensili la cui manutenzione è stata effettuata poco accuratamente.
- Mantenere gli utensili da taglio sempre affilati e puliti. Gli utensili da taglio curati con particolare attenzione e con taglietti affilati s'inceppano meno frequentemente e sono più facili da condurre.
- Utilizzare l'elettrotensile, gli accessori opzionali, gli utensili per applicazioni specifiche ecc., sempre attenendosi alle presenti istruzioni. Così facendo, tenere sempre presente le condizioni di lavoro e le operazioni da eseguire. L'impiego di elettrotensili per usi diversi da quelli consentiti potrà dar luogo a situazioni di pericolo.

ASSISTENZA

Fare riparare l'elettrotensile solo ed esclusivamente da personale specializzato e solo impiegando pezzi di ricambio originali. In tale maniera potrà essere salvaguardata la sicurezza dell'elettrotensile.

INDICAZIONI DI SICUREZZA PER LEVIGATRICI ANGOLARI

ISTRUZIONI DI SICUREZZA GENERALI PER LAVORI DI LEVIGATURA, LEVIGATURA CON CARTA VETRATA, LAVORI CON SPAZZOLE METALLICHE E TRONCATURA

- Questo elettrotensile è previsto per essere utilizzato come levigatrice, levigatrice per carta a vetro, spazzola metallica e troncatrice. Attenersi a tutte le avvertenze di pericolo, istruzioni, rappresentazioni e dati che si ricevono con l'elettrotensile. In caso di mancata osservanza delle seguenti istruzioni vi è il pericolo di provocare una scossa elettrica, di sviluppare incendi e/o di provocare seri incidenti.
- Questo elettrotensile non è adatto per operazioni di lucidatura. Utilizzando l'elettrotensile per applicazioni non esplicitamente previste per lo stesso, si vengono a sviluppare situazioni pericolose e si provocano incidenti.
- Non utilizzare nessun accessorio che la casa costruttrice non abbia esplicitamente previsto e raccomandato per questo elettrotensile. Il semplice fatto che un accessorio possa essere fissato al Vostro elettrotensile non è una garanzia per un impiego sicuro.
- Il numero di giri ammesso dell'accessorio impiegato deve essere almeno tanto alto quanto il numero massimo di giri riportato sull'elettrotensile. Un accessorio che gira più rapidamente di quanto consentito può rompersi in vari pezzi e venir lanciato intorno.
- Il diametro esterno e lo spessore dell'accessorio montato devono corrispondere ai dati delle dimensioni dell'elettrotensile in dotazione. In caso di utilizzo di portautensili e di accessori di dimensioni sbagliate

non sarà possibile schermanli oppure controllarli a sufficienza.

- ▶ Accessori con filetto riportato devono essere adatti in modo preciso alla filettatura dell'alberino. Negli accessori che vengono montati tramite flangia, il diametro del foro dell'accessorio deve corrispondere al diametro di alloggiamento della flangia. Accessori che non vengono fissati in modo preciso all'elettrotensile non ruotano in modo uniforme, vibrano molto forte e possono provocare la perdita del controllo.
- ▶ Non utilizzare mai portautensili od accessori danneggiati. Prima di ogni utilizzo controllare i portautensili e gli accessori ed accertarsi che sui dischi abrasivi non vi siano scheggiature o crepature, che il platorello non sia soggetto ad incrinature, crepature o forte usura e che le spazzole metalliche non abbiano fili metallici allentati oppure rotti. Se l'elettrotensile oppure l'accessorio impiegato dovesse sfuggire dalla mano e cadere, accertarsi che questo non abbia subito nessun danno oppure utilizzare un accessorio intatto. Una volta controllato e montato il portautensili o accessorio, far funzionare l'elettrotensile per la durata di un minuto con il numero massimo di giri avendo cura di tenersi lontani e di impedire anche ad altre persone presenti di avvicinarsi al portautensili o accessorio in rotazione. Nella maggior parte dei casi i portautensili o accessori danneggiati si rompono nel corso di questo periodo di prova.
- ▶ Indossare abbigliamento di protezione. A seconda dell'applicazione in corso utilizzare una visiera completa, maschera di protezione per gli occhi oppure occhiali di sicurezza. Per quanto necessario, portare maschere per polveri, protezione acustica, guanti di protezione oppure un grembiule speciale in grado di proteggervi da piccole particelle di levigatura o di materiale. Gli occhi dovrebbero essere protetti da corpi estranei espulsi in aria nel corso di diverse applicazioni. La maschera antipolvere e la maschera respiratoria devono essere in grado di filtrare la polvere provocata durante l'applicazione. Esponendosi per lungo tempo ad un rumore troppo forte vi è il pericolo di perdere l'udito.
- ▶ Avere cura di evitare che altre persone possano avvicinarsi alla zona in cui si sta lavorando. Ogni persona che entra nella zona di operazione deve indossare un abbigliamento protettivo personale. Frammenti del pezzo in lavorazione oppure utensili rotti possono volar via oppure provocare incidenti anche al di fuori della zona diretta di lavoro.
- ▶ Tenere l'apparecchio esclusivamente per le superfici isolate dell'impugnatura qualora venissero effettuati lavori durante i quali l'accessorio potrebbe venire a contatto con cavi elettrici nascosti oppure con il proprio cavo di rete. Il contatto con un cavo sotto tensione può mettere sotto tensione anche parti metalliche dell'apparecchio, causando una scossa elettrica.
- ▶ Tenere il cavo di collegamento elettrico sempre lontano da portautensili o accessori in rotazione. Se si perde il controllo sull'elettrotensile vi è il pericolo di troncarsi o di colpire il cavo di collegamento elettrico e la Vostra mano o braccio può arrivare a toccare il portautensili o accessorio in rotazione.
- ▶ Mai poggiare l'elettrotensile prima che il portautensili o l'accessorio impiegato non si sia fermato completamente. L'utensile in rotazione può entrare in contatto con la superficie di appoggio facendovi perdere il controllo sulla macchina pneumatica.

- ▶ Mai trasportare l'elettrotensile mentre questo dovesse essere ancora in funzione. Attraverso un contatto casuale l'utensile in rotazione potrebbe fare presa sugli indumenti oppure sui capelli dell'operatore e potrebbe arrivare a ferire seriamente il corpo dell'operatore.
- ▶ Pulire regolarmente le feritoie di ventilazione dell'elettrotensile in dotazione. Il ventilatore del motore attira polvere nella carcassa ed una forte raccolta di polvere di metallo può provocare pericoli di origine elettrica.
- ▶ Non utilizzare mai l'elettrotensile nelle vicinanze di materiali infiammabili. Le scintille possono far prendere fuoco questi materiali.
- ▶ Non utilizzare mai accessori che richiedano refrigeranti liquidi. L'utilizzo di acqua o di altri liquidi refrigeranti può provocare una scossa di corrente elettrica.

CONTRACCOLPO E RELATIVE AVVERTENZE DI PERICOLO

- ▶ Un contraccolpo è l'improvvisa reazione in seguito ad agganciamento oppure blocco di accessorio in rotazione come può essere un disco abrasivo, platorello, spazzola metallica ecc.. Agganciandosi oppure bloccandosi il portautensili o accessorio provoca un arresto improvviso della rotazione dello stesso. In questo caso l'operatore non è più in grado di controllare l'elettrotensile ed al punto di blocco si provoca un rimbalzo dello stesso che avviene nella direzione opposta a quella della rotazione del portautensili o dell'accessorio. Se p. es. un disco abrasivo resta agganciato o bloccato nel pezzo in lavorazione, il bordo del disco abrasivo che si abbassa nel pezzo in lavorazione può rimanere impigliato provocando in questo modo una rottura oppure un contraccolpo del disco abrasivo. Il disco abrasivo si avvicina o si allontana dall'operatore a seconda della direzione di rotazione che ha nel momento in cui si blocca. In tali situazioni è possibile che le mole abrasive possano anche rompersi. Un contraccolpo è la conseguenza di un utilizzo non appropriato oppure non corretto dell'elettrotensile. Esso può essere evitato soltanto prendendo misure adatte di sicurezza come dalla descrizione che segue.
- ▶ Tenere sempre ben saldo l'elettrotensile e portare il proprio corpo e le proprie braccia in una posizione che Vi permetta di compensare le forze di contraccolpo. Se disponibile, utilizzare sempre l'impugnatura supplementare in modo da poter avere sempre il maggior controllo possibile su forze di contraccolpi oppure momenti di reazione che si sviluppano durante la fase in cui la macchina raggiunge il regime di pieno carico. Prendendo appropriate misure di precauzione l'operatore può essere in grado di tenere sotto controllo le forze di contraccolpo e quelle di reazione a scatti.
- ▶ Mai avvicinare la propria mano alla zona degli utensili in rotazione. Nel corso dell'azione di contraccolpo il portautensili o accessorio potrebbe passare sulla Vostra mano.
- ▶ Evitare di avvicinarsi con il proprio corpo alla zona in cui l'elettrotensile viene mosso in caso di un contraccolpo. Un contraccolpo provoca uno spostamento improvviso dell'elettrotensile che si sviluppa nella direzione opposta a quella della rotazione della mola abrasiva al punto di blocco.
- ▶ Operare con particolare attenzione in prossimità di spigoli, spigoli taglienti ecc.. Avere cura di impedire che portautensili o accessori possano rimbalzare dal pezzo

in lavorazione oppure possano rimanervi bloccati. L'utensile in rotazione ha la tendenza a rimanere bloccato in angoli, spigoli taglienti oppure in caso di rimbalzo. Ciò provoca una perdita del controllo oppure un contraccolpo.

- Non utilizzare seghe a catena e neppure lame dentellate. Questo tipo di accessori provocano spesso un contraccolpo oppure la perdita del controllo sull'elettrotensile.

PARTICOLARI AVVERTENZE DI PERICOLO PER OPERAZIONI DI LEVIGATURA E DI TRONCATURA

- Utilizzare esclusivamente utensili abrasivi che siano esplicitamente ammessi per l'elettrotensile in dotazione e sempre in combinazione con la cuffia di protezione prevista per ogni utensile abrasivo. Utensili abrasivi che non sono previsti per l'elettrotensile non possono essere sufficientemente schermati e sono insicuri.
- Dischi abrasivi piegati a gomito devono essere montati in modo tale che la loro superficie abrasiva non sporga oltre il piano del bordo della cuffia di protezione. Un disco abrasivo montato in modo non corretto che sporge dal piano del bordo della cuffia di protezione non può essere schermato sufficientemente.
- La cuffia di protezione deve essere applicata in modo sicuro all'elettrotensile e deve essere regolata in modo tale da poter garantire il massimo possibile di sicurezza, questo significa che la parte dell'utensile abrasivo rivolta verso l'operatore, deve essere ridotta al minimo possibile. La cuffia di protezione protegge l'operatore da frammenti, da contatto accidentale con l'utensile abrasivo nonché da scintille che possono far prendere fuoco ai vestiti.
- Utensili abrasivi possono essere utilizzati esclusivamente per le possibilità applicative esplicitamente raccomandate. P. es.: Mai eseguire lavori di levigatura con la superficie laterale di un disco abrasivo da taglio diritto. Mole abrasive da taglio diritto sono previste per l'asportazione di materiale con il bordo del disco. Esercitando dei carichi laterali su questi utensili abrasivi vi è il pericolo di romperli.
- Per la mola abrasiva selezionata, utilizzare sempre flange di serraggio che siano in perfetto stato e che siano della corretta dimensione e forma. Flange adatte hanno una funzione di corretto supporto della mola abrasiva riducendo il più possibile il pericolo di una rottura della mola abrasiva. È possibile che vi sia una differenza tra flange per mole abrasive da taglio diritto e flange per mole abrasive di altro tipo.
- Non utilizzare mai mole abrasive usurate previste per elettrotensili più grandi. Mole abrasive previste per elettrotensili più grandi non sono concepite per le maggiori velocità di elettrotensili più piccoli e possono rompersi.

ULTERIORI AVVERTENZE DI PERICOLO SPECIFICHE PER LAVORI DI TRONCATURA

- Evitare di far bloccare il disco abrasivo da taglio diritto oppure di esercitare una pressione troppo alta. Non eseguire tagli eccessivamente profondi. Sottoponendo la mola da taglio diritto a carico eccessivo se ne aumenta la sollecitazione e la si rende maggiormente soggetta ad angolature improprie o a blocchi venendo così a creare il pericolo di contraccolpo oppure di rottura dell'utensile abrasivo.

- Evitare di avvicinarsi alla zona anteriore o posteriore al disco abrasivo da taglio in rotazione. Quando l'operatore manovra la mola da taglio diritto nel pezzo in lavorazione in direzione opposta a quella della propria persona, può capitare che in caso di un contraccolpo il disco in rotazione faccia rimbalzare con violenza l'elettrotensile verso l'operatore.
- Qualora il disco abrasivo da taglio diritto dovesse incepparsi oppure si dovesse interrompere il lavoro, spegnere l'elettrotensile e tenerlo fermo fino a quando il disco si sarà fermato completamente. Non tentare mai di estrarre il disco abrasivo dal taglio in esecuzione perché si potrebbe provocare un contraccolpo. Rilevare ed eliminare la causa per il blocco.
- Mai rimettere l'elettrotensile in funzione fintanto che esso si trovi ancora nel pezzo in lavorazione. Prima di continuare ad eseguire il taglio procedendo con la dovuta attenzione, attendere che il disco abrasivo da taglio diritto abbia raggiunto la massima velocità. In caso contrario è possibile che il disco resti agganciato, sbalzi dal pezzo in lavorazione oppure provochi un contraccolpo.
- Dotare di un supporto adatto pannelli oppure pezzi in lavorazione di dimensioni maggiori in modo da ridurre il rischio di un contraccolpo dovuto ad un disco abrasivo da taglio diritto che rimane bloccato. Pezzi in lavorazione di dimensioni maggiori possono piegarsi sotto l'effetto del proprio peso. Provvedere a munire il pezzo in lavorazione di supporti adatti al caso specifico sia nelle vicinanze del taglio di troncatura che in quello del bordo.
- Operare con particolare attenzione in caso di «tagli dal centro» da eseguire in pareti già esistenti oppure in altre parti non visibili. Il disco abrasivo da taglio diritto che inizia il taglio sul materiale può provocare un contraccolpo se dovesse arrivare a troncature condutture del gas o dell'acqua, linee elettriche oppure oggetti di altro tipo.

AVVERTENZE DI PERICOLO SPECIFICHE PER LAVORI DI LEVIGATURA CON CARTA VETRO

- Non utilizzare mai fogli abrasivi troppo grandi ma attenersi alle indicazioni del rispettivo produttore relative alle dimensioni dei fogli abrasivi. Fogli abrasivi che dovessero sporgere oltre il platello possono provocare incidenti oppure blocchi, strappi dei fogli abrasivi oppure contraccolpi.

AVVERTENZE DI PERICOLO SPECIFICHE PER LAVORI CON SPAZZOLE METALLICHE

- Tenere presente che la spazzola metallica perde pezzi di fil di ferro anche durante il comune impiego. Non sottoporre i fili metallici a carico troppo elevato esercitando una pressione troppo alta. Pezzi di fil di ferro espulsi in aria possono penetrare molto facilmente attraverso indumenti sottili e/o la pelle.
- Impiegando una cuffia di protezione si impedisce che la cuffia di protezione e la spazzola metallica possano toccarsi. I diametri delle spazzole a disco e delle spazzole a tazza possono essere aumentati attraverso forze di pressione e tramite l'azione di forze centrifugali.

ULTERIORI AVVERTENZE DI PERICOLO

- Indossare degli occhiali di protezione.
- Al fine di rilevare linee di alimentazione nascoste, utilizzare adatte apparecchiature di ricerca oppure rivol-

gersi alla locale società erogatrice. Un contatto con linee elettriche può provocare lo sviluppo di incendi e di scosse elettriche. Danneggiando linee del gas si può creare il pericolo di esplosioni. Penetrando una tubazione dell'acqua si provocano seri danni materiali oppure vi è il pericolo di provocare una scossa elettrica.

- ▶ Se l'alimentazione di corrente viene interrotta p. es. a causa di mancanza di corrente oppure di estrazione della spina di rete, sbloccare l'interruttore di avvio/arresto e posizionarlo su arresto.
- ▶ Non toccare mole abrasive da sgrasso e taglio prima che le stesse si siano raffreddate. Durante il lavoro le mole diventano bollenti.
- ▶ Assicurare il pezzo in lavorazione. Un pezzo in lavorazione può essere bloccato con sicurezza in posizione solo utilizzando un apposito dispositivo di serraggio oppure una morsa a vite e non tenendolo con la semplice mano.

COLLEGAMENTO ALLA RETE ELETTRICA

Assicurarsi che le informazioni di alimentazione elettrica contenute nella targhetta identificativa della macchina siano compatibili con l'alimentazione elettrica cui si intende collegarla. Questo apparecchio è di Classe II* ed è progettato per essere collegato a una rete elettrica corrispondente a quella indicata nella targhetta identificativa e compatibile con la spina in dotazione. Nel caso in cui sia necessaria una prolunga, usarne una approvata, compatibile e garantita per questo apparecchio. Seguire tutte le istruzioni fornite con la prolunga.

*Doppio isolamento : Questo prodotto non richiede messa a terra poiché all'isolamento di base è stato applicato un isolamento supplementare per fornire protezione da scarica elettrica in caso di isolamento di base insufficiente.

LINEE GUIDA PER L'USO DI PROLUNGHE

- ▶ Assicurarsi che la prolunga sia collegata correttamente e sia in buone condizioni. Quando si usa una prolunga, assicurarsi che la sezione del cavo sia sufficiente per portare la corrente assorbita dal vostro prodotto. Un cavo sottodimensionato potrà causare cadute di tensione e quindi una perdita di potenza e un eccessivo riscaldamento dell'apparecchio.
- ▶ Sostituire sempre una prolunga danneggiata o farla riparare da un tecnico qualificato prima di usarla.
- ▶ Proteggere le prolunghe da oggetti affilati, calore eccessivo e aree umide/bagnate.
- ▶ Usare un circuito elettrico separato per i vostri apparecchi. Questo circuito dovrebbe essere protetto con un fusibile ritardato idoneo. Prima di collegare il motore alla linea elettrica, verificare che l'interruttore si trovi in posizione OFF e che la tensione elettrica corrisponda a quella specificata sulla targhetta del motore. Una tensione inferiore comporterà danni al motore.

CARATTERISTICHE DEL PRODOTTO

DESTINAZIONE D'USO

L'elettrotensile è ideale per la troncatura, la sgrassatura e la spazzolatura di materiali metallici e materiali pietrosi senza l'impiego di acqua.

DATI TECNICI

Codice prodotto	41 629		41 630	
Model	AG 900 PRO		115	125
Tensione nominale	V	220-240		
	Hz	50/60		
Potenza nominale assorbita	W	900		
Numero giri nominale	min ⁻¹	12.000		
Max. diametro della mola abrasiva	mm	115	125	
Filettatura dell'alberino portamola	M	M14		
Peso	kg	1,8	2,0	

Valori di emissione acustica rilevati conformemente a EN 60745-1, EN 60745-2-3

Il livello di rumore stimato A dell'apparecchio ammonta normalmente A

Livello di pressione acustica	dB(A)	89,8
Livello di potenza sonora	dB(A)	100,8
Incertezza della misura K	dB	3

Valori complessivi di oscillazione a_h (somma vettoriale delle tre direzioni) e incertezza della misura K misurati conformemente alla norma EN 60745-1, EN 60745-2-3

Livello vibrazioni:

a _{h,AG}	m/s ²	3,511
K	m/s ²	1,5

INFORMAZIONI SULLA RUMOROSITÀ E SULLA VIBRAZIONE

Il livello di vibrazioni indicato nelle presenti istruzioni è stato rilevato seguendo una procedura di misurazione conforme alla norma EN 60745 e può essere utilizzato per confrontare gli elettrotensili. Lo stesso è idoneo anche per una valutazione temporanea della sollecitazione da vibrazioni.

Il livello di vibrazioni indicato rappresenta gli impieghi principali dell'elettrotensile. Qualora l'elettrotensile venisse utilizzato tuttavia per altri impieghi, con accessori e utensili da innesto differenti oppure con manutenzione insufficiente, il livello di vibrazioni può differire. Questo può aumentare sensibilmente la sollecitazione da vibrazioni per l'intero periodo di tempo operativo.

Per una valutazione precisa della sollecitazione da vibrazioni bisognerebbe considerare anche i tempi in cui l'apparecchio è spento oppure è acceso ma non è utilizzato effettivamente. Questo può ridurre chiaramente la sollecitazione da vibrazioni per l'intero periodo operativo.

Adottare misure di sicurezza supplementari per la protezione dell'operatore dall'effetto delle vibrazioni come p.es.: manutenzione dell'elettrotensile e degli accessori, mani calde, organizzazione dello svolgimento del lavoro.

IDENTIFICAZIONE

1. Interruttore di avvio/arresto
2. Tasto di bloccaggio dell'alberino
3. Impugnatura supplementare
4. Riparo di protezione
5. Levetta di sblocco per cuffia di protezione
6. Albero
7. Flangia di bloccaggio
8. Chiave
9. Flangia di montaggio

USO

MONTAGGIO DEGLI ACCESSORI (E)

- Pulire l'albero **(06)** e tutte le parti che si devono montare.
- Serrare la flangia **(07)** di bloccaggio con la chiave **(08)** mentre si spinge il tasto **(02)** di bloccaggio dell'albero.
- Per smontare gli accessori invertire la procedura.

MONTAGGIO DELL'IMPUGNATURA AUSILIARIA (C)

A seconda della posizione di lavoro che si preferisce, avvitare l'impugnatura supplementare **(03)** a destra oppure a sinistra della testata ingranaggi.

RIMOZIONE / MONTAGGIO / REGOLAZIONE DEL RIPARO DI PROTEZIONE (B)

- Aprire il riparo di protezione **(03)** allentando la vite **(05)**.
- Posizionare il riparo di protezione **(03)** sul collare dell'albero e girarlo alla posizione richiesta (secondo il lavoro da effettuare).
- Fissare il riparo di protezione **(03)** serrando la vite **(05)**.

PRIMA DI UTILIZZARE L'UTENSILE

- Assicurarsi che l'accessorio sia montato correttamente e fissato saldamente
- Controllate che l'accessorio giri liberamente, facendolo ruotare con la mano
- Fare girare a vuoto l'utensile per almeno 60 secondi alla velocità massima in una posizione sicura
- Arrestare immediatamente in caso di forti vibrazioni o altri difetti e cercare di determinare la causa

ACCENDERE/SPEGNERE (D)

- Per mettere in funzione l'elettrotensile, spingere in avanti l'interruttore di avvio/arresto **(01)**.
- Per bloccare l'interruttore di avvio/arresto **(01)**, spingere verso il basso in avanti l'interruttore di avvio/arresto **(01)**, sino a farlo scattare in posizione.
- Per spegnere l'elettrotensile, rilasciare l'interruttore di avvio/arresto **(01)**, oppure, se l'interruttore è bloccato, spingere brevemente verso il basso all'indietro l'interruttore di avvio/arresto **(01)**, quindi rilasciarlo.

SMERIGLIATURA

- Con un'angolatura di regolazione da 30° fino a 40° si raggiungono i migliori risultati in caso di lavori di sgrossatura. Esercitando una pressione moderata, spostare l'elettrotensile da una parte all'altra. Questa procedura consente di evitare che il pezzo in lavorazione si scaldi troppo, cambi di colore e che si formino scanalature.

TAGLIO

- Non inclinare l'utensile al taglio
- Muovere sempre l'utensile nella stessa direzione della

freccia sulla testa dell'utensile, al fine di impedire che l'utensile venga spinto fuori dal taglio in modo non controllato

- Non applicare pressione sull'utensile; lasciare che la velocità della mola faccia il lavoro
- La velocità di lavoro della mola da taglio dipende dal materiale da tagliare
- Non rompere le mole da taglio con pressione laterale

MANUTENZIONE

Ispezioni e pulizia regolari riducono la necessità di operazioni di manutenzione e manterranno l'apparecchio in buone condizioni di funzionamento. Il motore deve essere correttamente ventilato durante l'uso dell'apparecchio. Per questo motivo, evitare di bloccare le prese d'aria.

PROTEZIONE DELL'AMBIENTE

Riciclare le materie prime e non smaltire l'apparecchio come rifiuto. Avviare ad un riciclaggio rispettoso dell'ambiente la macchina, gli accessori e gli imballaggi dismessi. I componenti in plastica sono contrassegnati per il riciclaggio selezionato.

GARANZIA

Questo prodotto è garantito in base alle regole della nazione di acquisto, garanzia valida dalla data di acquisto. Sono esclusi dalla garanzia i danni attribuibili alla normale usura, al sovraccarico o a una manipolazione scorretta. In caso di reclamo, inviare la macchina, completamente assemblata, al proprio rivenditore o a un centro assistenza per apparecchiature elettriche.

ΕΛΛΗΝΙΚΑ

ΓΕΝΙΚΕΣ ΟΔΗΓΙΕΣ ΑΣΦΑΛΕΙΑΣ ΗΛΕΚΤΡΙΚΟΥ ΕΡΓΑΛΕΙΟΥ

Διαβάστε όλες τις υποδείξεις ασφαλείας και τις οδηγίες. Αμέλειες κατά την τήρηση των υποδείξεων ασφαλείας και των οδηγιών μπορεί να προκαλέσουν ηλεκτροπληξία, πυρκαγιά ή/και σοβαρούς τραυματισμούς. Φυλάξτε όλες τις προειδοποιητικές υποδείξεις και οδηγίες για κάθε μελλοντική χρήση. Ο ορισμός «Ηλεκτρικό εργαλείο» που χρησιμοποιείται στις προειδοποιητικές υποδείξεις αναφέρεται σε ηλεκτρικά εργαλεία που τροφοδοτούνται από το ηλεκτρικό δίκτυο (με ηλεκτρικό καλώδιο) καθώς και σε ηλεκτρικά εργαλεία που τροφοδοτούνται από μπαταρία (χωρίς ηλεκτρικό καλώδιο).

ΑΣΦΑΛΕΙΑ ΣΤΟ ΧΩΡΟ ΕΡΓΑΣΙΑΣ

- ▶ Διατηρείτε τον τομέα που εργάζεστε καθαρό και καλά φωτισμένο. Αταξία ή σκοτεινές περιοχές εργασίας μπορεί να οδηγήσουν σε ατυχήματα.
- ▶ Μην εργάζεστε με το ηλεκτρικό εργαλείο σε περιβάλλον όπου υπάρχει κίνδυνος έκρηξης, στο οποίο υπάρχουν εύφλεκτα υγρά, αέρια ή σκόνες. Τα ηλεκτρικά εργαλεία δημιουργούν σπινθηρισμό ο οποίος μπορεί να αναφλέξει τη σκόνη ή τις αναθυμιάσεις.
- ▶ Όταν χρησιμοποιείτε το ηλεκτρικό εργαλείο κρατάτε μακριά απ' αυτό τα παιδιά κι άλλα τυχόν παρευρισκόμενα άτομα. Σε περίπτωση απόσπασης της προσοχής σας μπορεί να χάσετε τον έλεγχο του μηχανήματος.

ΗΛΕΚΤΡΙΚΗ ΑΣΦΑΛΕΙΑ

- ▶ Το φως του ηλεκτρικού εργαλείου πρέπει να ταιριάζει στην πρίζα. Δεν επιτρέπεται με κανέναν τρόπο η μετατροπή του φως. Μη χρησιμοποιείτε προσαρμοστικά φως σε συνδυασμό με γειωμένα ηλεκτρικά εργαλεία. Αμεταποίητα φως και κατάλληλες πρίζες μειώνουν τον κίνδυνο ηλεκτροπληξίας.
- ▶ Αποφεύγετε την επαφή του σώματός σας με γειωμένες επιφάνειες όπως σωλήνες, θερμαντικά σώματα (καλοριφέρ), κουζίνες ή ψυγεία. Όταν το σώμα σας είναι γειωμένο αυξάνεται ο κίνδυνος ηλεκτροπληξίας.
- ▶ Μην εκθέτετε τα μηχανήματα στη βροχή ή την υγρασία. Η διείσδυση νερού σ' ένα ηλεκτρικό εργαλείο αυξάνει τον κίνδυνο ηλεκτροπληξίας.
- ▶ Μη χρησιμοποιείτε το ηλεκτρικό καλώδιο για να μεταφέρετε ή να αναρτήσετε το ηλεκτρικό εργαλείο, ή για να βγάλετε το φως από την πρίζα. Κρατάτε το ηλεκτρικό καλώδιο μακριά από υπερβολικές θερμοκρασίες, κοφτερές ακμές και/ή από κινητά εξαρτήματα. Τυχόν χαλασμένα ή περιπλεγμένα ηλεκτρικά καλώδια αυξάνουν τον κίνδυνο ηλεκτροπληξίας.
- ▶ Όταν εργάζεστε μ' ένα ηλεκτρικό εργαλείο στο ύπαιθρο να χρησιμοποιείτε καλώδια επιμικνύσης (μπαλάντζες) που είναι κατάλληλα και για χρήση στο ύπαιθρο. Η χρήση καλωδίων επιμικνύσης κατάλληλων για υπαίθριους χώρους ελαττώνει τον κίνδυνο ηλεκτροπληξίας.
- ▶ Όταν η χρήση του ηλεκτρικού εργαλείου σε υγρό περιβάλλον είναι αναπόφευκτη, τότε χρησιμοποιήστε έναν προστατευτικό διακόπτη διαρροής (διακόπτη FI/RCD). Η χρήση ενός προστατευτικού διακόπτη διαρροής ελαττώνει τον κίνδυνο ηλεκτροπληξίας.

ΑΣΦΑΛΕΙΑ ΠΡΟΣΩΠΩΝ

- ▶ Να είστε πάντοτε προσεκτικός/προσεκτική, να δίνετε προσοχή στην εργασία που κάνετε και να χειρίζεστε το μηχανήμα με περίσκεψη. Μη χρησιμοποιήσετε ένα ηλεκτρικό εργαλείο όταν είστε κουρασμένος/κουρασμένη ή όταν βρίσκεστε υπό την επήρεια ναρκωτικών, οιονοπνεύματος ή φαρμάκων. Μια στιγμήαία απροσεξία κατά το χειρισμό του ηλεκτρικού εργαλείου μπορεί να οδηγήσει σε σοβαρούς τραυματισμούς.
- ▶ Φοράτε έναν κατάλληλο για σας προστατευτικό εξοπλισμό και πάντοτε προστατευτικά γυαλιά. Όταν φοράτε έναν κατάλληλο προστατευτικό εξοπλισμό όπως μάσκα προστασίας από σκόνη, αντιοιδηθικά υποδήματα ασφαλείας, προστατευτικό κράνος ή ωτασπίδες, ανάλογα με το εκάστοτε εργαλείο και τη χρήση του, ελαττώνεται ο κίνδυνος τραυματισμών.
- ▶ Αποφεύγετε την αθέλητη εκκίνηση. Βεβαιωθείτε ότι το ηλεκτρικό εργαλείο έχει αποσυντεθεί πριν το συνδέσετε με το ηλεκτρικό δίκτυο ή με την μπαταρία καθώς και πριν το παραλάβετε ή το μεταφέρετε. Όταν μεταφέρετε το ηλεκτρικό εργαλείο έχοντας το δάκτυλό σας στο διακόπτη ή όταν συνδέσετε το μηχανήμα με την πηγή ρεύματος όταν αυτό είναι ακόμη στη θέση ON, τότε δημιουργείται κίνδυνος τραυματισμού.
- ▶ Αφαιρείτε από τα ηλεκτρικά εργαλεία τυχόν συναρμολογημένα εργαλεία ρύθμισης ή κλειδιά πριν θέσετε το ηλεκτρικό εργαλείο σε λειτουργία. Ένα εργαλείο ή κλειδί συναρμολογημένο σ' ένα περιστρεφόμενο τμήμα ενός μηχανήματος μπορεί να οδηγήσει σε τραυματισμούς.
- ▶ Μην υπερεκτιμάτε τον εαυτό σας. Φροντίζετε για την ασφαλή στάση του σώματός σας και διατηρείτε πάντοτε την ισορροπία σας. Έτσι μπορείτε να ελέγξετε καλύτερα το μηχανήμα σε περιπτώσεις απροσδόκτων περιστάσεων.
- ▶ Φοράτε κατάλληλα ενδύματα. Μη φοράτε φαριδιά ρούχα ή κοσμήματα. Κρατάτε τα μαλλιά σας, τα ρούχα σας και τα γάντια σας μακριά από κινούμενα εξαρτήματα. Χαλαρή ενδυμασία, κοσμήματα ή μακριά μαλλιά μπορεί να εμπλακούν στα κινούμενα εξαρτήματα.
- ▶ Όταν υπάρχει η δυνατότητα συναρμολόγησης διατάξεων αναρρόφησης ή συλλογής σκόνης, βεβαιωθείτε ότι αυτές είναι συνδεδεμένες με το μηχανήμα καθώς και ότι χρησιμοποιούνται σωστά. Η χρήση μιας αναρρόφησης σκόνης μπορεί να ελαττώσει τον κίνδυνο που προκαλείται από τη σκόνη.

ΕΠΙΜΕΛΗΣ ΧΕΙΡΙΣΜΟΣ ΚΑΙ ΧΡΗΣΗ ΗΛΕΚΤΡΙΚΩΝ ΕΡΓΑΛΕΙΩΝ

- ▶ Μην υπερφορτώνετε το μηχανήμα. Χρησιμοποιείτε για την εκάστοτε εργασία το ηλεκτρικό εργαλείο που προορίζεται γι' αυτήν. Με το κατάλληλο ηλεκτρικό εργαλείο εργάζεστε καλύτερα και ασφαλέστερα στην αναφερόμενη περιοχή ισχύος.
- ▶ Μη χρησιμοποιήσετε ποτέ ένα μηχανήμα που έχει χαλασμένο διακόπτη. Ένα ηλεκτρικό εργαλείο που δεν μπορεί πλέον να το θέσετε σε λειτουργία και/ή εκτός λειτουργίας είναι επικίνδυνο και πρέπει να επισκευαστεί.
- ▶ Βγάλετε το φως από την πρίζα και/ή αφαιρέστε την μπαταρία πριν διεξάγετε στο μηχανήμα μια οποιαδήποτε εργασία ρύθμισης, πριν αλλάξετε ένα εξάρτημα ή όταν πρόκειται να διαφυλάξετε/να αποθή-

κεύσετε το μηχάνημα. Αυτά τα προληπτικά μέτρα ασφαλείας μειώνουν τον κίνδυνο από τυχόν αθέλητη εκκίνηση του ηλεκτρικού εργαλείου.

- ▶ Διαφοργάτε τα ηλεκτρικά εργαλεία που δε χρησιμοποιείτε μακριά από παιδιά. Μην επιτρέψετε τη χρήση του μηχανήματος σε άτομα που δεν είναι εξοικειωμένα μ' αυτό ή δεν έχουν διαβάσει τις παρούσες οδηγίες. Τα ηλεκτρικά εργαλεία είναι επικίνδυνα όταν χρησιμοποιούνται από άπειρα πρόσωπα.
- ▶ Να περιποίσετε προσεκτικά το ηλεκτρικό εργαλείο. Ελέγχετε, αν τα κινούμενα μέρη λειτουργούν άψογα, χωρίς να μπλοκάρουν, ή μήπως έχουν σπάσει ή φθαρεί τυχόν μέρη τα οποία επηρεάζουν τον τρόπο λειτουργίας του ηλεκτρικού εργαλείου. Δώστε το χαλασμένο ηλεκτρικό εργαλείο για επισκευή πριν το ξαναχρησιμοποιήσετε. Η κακή συντήρηση των ηλεκτρικών εργαλείων αποτελεί αιτία πολλών ατυχημάτων.
- ▶ Διατηρείτε τα εξαρτήματα κοπής κοφτερά και καθαρά. Προσεκτικά συντηρημένα κοπτικά εξαρτήματα σφινώνουν δυσκολότερα και οδηγούνται ευκολότερα.
- ▶ Χρησιμοποιείτε τα ηλεκτρικά εργαλεία, εξαρτήματα, παρελκόμενα εργαλεία κτλ. σύμφωνα με τις παρούσες οδηγίες. Λαμβάνετε επίσης υπόψη σας τις εκάστοτε συνθήκες και την υπό εκτέλεση εργασία. Η χρησιμοποίηση των ηλεκτρικών εργαλείων για εργασίες που δεν προβλέπονται γι' αυτά μπορεί να δημιουργήσει επικίνδυνες καταστάσεις.

ΕΠΙΣΚΕΥΗ

Δώστε το ηλεκτρικό εργαλείο σας για επισκευή από άριστο εκπαιδευμένο προσωπικό και με γνήσια ανταλλακτικά. Έτσι εξασφαλίζετε τη διατήρηση της ασφάλειας του μηχανήματος.

ΥΠΟΔΕΙΞΙΣ ΑΣΦΑΛΕΙΑΣ ΓΙΑ ΓΩΝΙΑΚΟΥΣ ΤΡΟΧΟΥΣ

ΚΟΙΝΕΣ ΠΡΟΕΙΔΟΠΟΙΗΤΙΚΕΣ ΑΠΟΔΕΙΞΙΣ, ΓΙΑ ΛΕΙΑΝΣΗ ΚΑΙ ΛΕΙΑΝΣΗ ΜΕ ΣΥΜΡΙΔΟΧΑΡΤΟ, ΓΙΑ ΕΡΓΑΣΙΕΣ ΜΕ ΣΥΡΜΑΤΟΒΟΥΤΣΕΣ ΚΑΙ ΓΙΑ ΕΡΓΑΣΙΕΣ ΚΟΠΗΣ

- ▶ Αυτό το λειαντικό εργαλείο πρέπει να χρησιμοποιείται σαν λειαντήρας και λειαντήρας με σμυριδόχαρτο, για εργασίες με συρματόβουρτσα καθώς και σαν μηχανήμα κοπής. Να λαμβάνετε πάντοτε υπόψη σας όλες τις προειδοποιητικές υποδείξεις, τις οδηγίες, καθώς και τις απεικονίσεις και τα στοιχεία που σας παραδίνονται μαζί με το ηλεκτρικό εργαλείο. Η μη τήρηση των οδηγιών που ακολουθούν μπορεί να οδηγήσει σε ηλεκτροπληξία, φωτιά και/ή σε σοβαρούς τραυματισμούς.
- ▶ Αυτό το ηλεκτρικό εργαλείο δεν είναι κατάλληλο για στίλβωση. Η χρήση του ηλεκτρικού εργαλείου σε εργασίες για τις οποίες αυτό δεν προβλέπεται, μπορεί να δημιουργήσει κινδύνους και να προκαλέσει τραυματισμούς.
- ▶ Μη χρησιμοποιήσετε ποτέ εξαρτήματα που δεν προβλέπονται και δεν προτάθηκαν από τον κατασκευαστή ειδικά γι' αυτό το ηλεκτρικό εργαλείο. Μόνο η διαπίστωση ότι μπορείτε να στερεώσετε ένα εξάρτημα στο ηλεκτρικό εργαλείο σας δεν εγγυάται την ασφαλή χρήση του.
- ▶ Ο μέγιστος επιτρεπτός αριθμός στροφών του εργαλείου που χρησιμοποιείτε πρέπει να είναι τουλάχιστον τόσο υψηλός όσο ο μέγιστος αριθμός στροφών που

αναφέρεται επάνω στο ηλεκτρικό εργαλείο. Εξαρτήματα που περιστρέφονται με ταχύτητα μεγαλύτερη από την επιτρεπτή μπορεί να καταστραφούν.

- ▶ Η εξωτερική διάμετρος και το πάχος του εργαλείου που χρησιμοποιείτε πρέπει να ανταποκρίνονται πλήρως στις αντίστοιχες διαστάσεις του ηλεκτρικού εργαλείου σας. Εργαλεία με εσφαλμένες διαστάσεις δεν μπορούν να καλυφθούν ή να ελεγχθούν ασφαλώς.
- ▶ Εργαλεία με βιδωτή υποδοχή πρέπει να ταιριάζουν ακριβώς στο σπείρωμα του άξονα. Στα εργαλεία που συναρμολογούνται με τη βοήθεια φλάντζας πρέπει η διάμετρος της τρύπας του εργαλείου να ταιριάζει στη διάμετρο της υποδοχής της φλάντζας. Εργαλεία που δεν μπορούν να στερεωθούν ακριβώς στο ηλεκτρικό εργαλείο περιστρέφονται ανομοιόμορμα, δονούνται ισχυρά και μπορεί να οδηγήσουν στην απώλεια του ελέγχου.
- ▶ Μη χρησιμοποιείτε χαλασμένα εργαλεία. Να ελέγχετε πάντοτε τα εργαλεία που πρόκειται να χρησιμοποιήσετε, π. χ. τους δίσκους κοπής για σπασίματα και ρωγμές, του δίσκους λείανσης για ρωγμές, φθορές ή ξεφτίσματα και τις συρματόβουρτσες για χαλαρά ή σπασμένα σύρματα. Σε περίπτωση που το ηλεκτρικό εργαλείο ή κάποιο εργαλείο πέσει κάτω, τότε ελέγξτε το εργαλείο μήπως έχει υποστεί κάποια βλάβη ή χρησιμοποιήστε ένα άλλο, άψογο εργαλείο. Μετά τον έλεγχο και την τοποθέτηση του εργαλείου που πρόκειται να χρησιμοποιήσετε πρέπει να απομακρύνετε τυχόν παρευρισκόμενα πρόσωπα από το επίπεδο περιστροφής του εργαλείου, κι ακολούθως ν' αφήσετε το ηλεκτρικό εργαλείο να εργαστεί ένα λεπτό υπό το μέγιστο αριθμό στροφών χωρίς φορτίο. Τυχόν χαλασμένα εργαλεία σπάνε ως επί το πλείστον κατά τη διάρκεια αυτού του χρόνου δοκιμής.
- ▶ Να φοράτε πάντοτε τη δική σας, ατομική προστατευτική ενδυμασία. Να χρησιμοποιείτε επίσης, ανάλογα με την εκάστοτε εργασία που εκτελείτε, προστατευτικές μάσκες, προστατευτικές διατάξεις ματιών ή προστατευτικά γυαλιά. Αν χρειαστεί, φορέστε και μάσκα προστασίας από σκόνη, ωτασπίδες, προστατευτικά γάντια ή μια ειδική προστατευτική ποδιά, που θα σας προστατεύει από τυχόν εκσφενδονιζόμενα λειαντικά σωματίδια ή θραύσματα υλικού. Τα μάτια πρέπει να προστατεύονται από τυχόν αιωρούμενα σωματίδια που μπορεί δημιουργηθούν κατά την εκτέλεση των διάφορων εργασιών. Οι αναπνευστικές και οι προστατευτικές μάσκες πρέπει να φιλτράρουν τον αέρα και να συγκρατούν τη σκόνη που δημιουργείται κατά την εργασία. Σε περίπτωση που θα εκτεθείτε για πολύ χρόνο σε ισχυρό θόρυβο μπορεί να απωλέσετε την ακοή σας.
- ▶ Φροντίζετε, τυχόν παρευρισκόμενα άτομα να βρίσκονται πάντοτε σε ασφαλή απόσταση από τον τομέα που εργάζεσθε. Κάθε άτομο που μπαίνει στον τομέα που εργάζεσθε πρέπει να φορά προστατευτική ενδυμασία. Θραύσματα του υπό κατεργασία τεμαχίου ή σπασμένων εργαλείων μπορεί να εκσφενδονιστούν και να προκαλέσουν τραυματισμούς ακόμη κι εκτός του άμεσου τομέα εργασίας.
- ▶ Να κρατάτε το ηλεκτρικό εργαλείο μόνο από τις μονωμένες επιφάνειες συγκράτησης όταν υπάρχει κίνδυνος το εργαλείο να έρθει σε επαφή με ένα ορατούς ηλεκτροφόρο αγωγού. Η επαφή με έναν ηλεκτροφόρο αγωγό μπορεί να θέσει τα μεταλλικά μέρη του ηλεκτρικού εργαλείου επίσης υπό τάση και προκαλέσει έτσι ηλεκτροπληξία.

- ▶ Να κρατάτε και να οδηγείτε το ηλεκτρικό καλώδιο σε ασφαλή απόσταση από τα περιστρεφόμενα εργαλεία. Σε περίπτωση που χάσετε τον έλεγχο του ηλεκτρικού εργαλείου το ηλεκτρικό καλώδιο μπορεί να κοπεί ή να περιπλεχτεί και το χέρι σας ή το μπράτσο σας να τραβηχτεί επάνω στο περιστρεφόμενο εργαλείο.
- ▶ Μην αποθέσετε ποτέ το ηλεκτρικό εργαλείο πριν το τοποθετημένο εργαλείο πάψει εντελώς να κινείται. Το περιστρεφόμενο εργαλείο μπορεί να έρθει σε επαφή με την επιφάνεια στην οποία ακουμπήσατε το ηλεκτρικό εργαλείο κι έτσι να χάσετε τον έλεγχό του.
- ▶ Μην αφήσετε ο ηλεκτρικό εργαλείο να εργάζεται όταν το μεταφέρετε. Τα ρούχα σας μπορεί να τυλιχτούν τυχαίως στο περιστρεφόμενο εργαλείο κι αυτό να τρυπήσει το σώμα σας.
- ▶ Να καθαρίζετε τακτικά τις σχισμές αερισμού του ηλεκτρικού εργαλείου σας. Η πετρωτή του κινητήρα τραβάει σκόνη μέσα στο περίβλημα και η συσσώρευση μεταλλικής σκόνης μπορεί να δημιουργήσει ηλεκτρικούς κινδύνους.
- ▶ Μη χρησιμοποιείτε το ηλεκτρικό εργαλείο κοντά σε εύφλεκτα υλικά. Ο σπινθηρισμός μπορεί να τα αναφλέξει.
- ▶ Μη χρησιμοποιείτε εργαλεία που απαιτούν ψύξη με ψυκτικά υγρά. Η χρήση νερού ή άλλων ψυκτικών υγρών μπορεί να οδηγήσει σε ηλεκτροπληξία.

ΑΝΑΚΡΟΥΣΗ ΚΑΙ ΣΧΕΤΙΚΕΣ ΠΡΟΕΙΔΟΠΟΙΗΤΙΚΕΣ ΥΠΟΔΕΙΞΕΙΣ

- ▶ Η ανάκρουση είναι μια απροσδόκητη αντίδραση όταν το περιστρεφόμενο εργαλείο, π.χ. ο δίσκος κοπής, ο δίσκος λείανσης, η συρματόβουρτσα κτλ., προσκρούσει κάπου (σκοντάψει) ή μπλοκάρει. Το σφηνώμα ή το μπλοκάρισμα οδηγεί στην απότομη διακοπή της περιστροφής του εργαλείου. Έτσι, ένα τυχόν μη υπό έλεγχο ευρισκόμενο ηλεκτρικό εργαλείο αντιδρά στο σημείο μπλοκαρίσματος/πρόσκρουσης με σφοδρότητα και περιστρέφεται με συνεχώς αυξανόμενη ταχύτητα με φορά αντίθετη από εκείνη του εργαλείου. Όταν π.χ. ένας δίσκος κοπής σφηνώσει ή μπλοκάρει μέσα στο υπό καταργασία υλικό, τότε η ακμή του δίσκου που βυθίζεται μέσα στο υλικό μπορεί να στρεβλώσει και ακολούθως ο δίσκος κοπής να πεταχτεί με ορμή και ανεξέλεγκτα έξω από το υλικό ή να προκαλέσει κλότσημα. Όταν συμβεί αυτό ο δίσκος κοπής κινείται με κατεύθυνση προς το χειριστή/τη χειρίστρια ή και αντίθετα, ανάλογα με τη φορά περιστροφής στο σημείο μπλοκαρίσματος. Σε τέτοιες περιπτώσεις δεν αποκλείεται ακόμη και το σπάσιμο των δίσκων κοπής. Η ανάκρουση είναι το αποτέλεσμα ενός εσφαλμένου ή ελλιπούς χειρισμού του ηλεκτρικού εργαλείου και μπορεί να αποφευχθεί με λήψη κατάλληλων προληπτικών μέτρων, σαν αυτά που περιγράφονται παρακάτω.
- ▶ Να κρατάτε το ηλεκτρικό εργαλείο πάντοτε καλά και να παίρνετε με το σώμα σας μόνο θέσεις, στις οποίες θα μπορούσατε να αντιμετωπίσετε επιτυχώς μια ενδεχόμενη ανάκρουση. Να χρησιμοποιείτε πάντοτε την πρόσθετη λαβή, αν αυτή φυσικά υπάρχει, για να εξασφαλίσετε έτσι το μέγιστο δυνατό έλεγχο του ηλεκτρικού εργαλείου σε περίπτωση εμφάνισης ανάστροφων και αντίρροπων δυνάμεων (π. χ. κλότσημα) κατά την εκκίνηση. Έτσι ο χειριστής/η χειρίστρια μπορεί να αντιμετωπίσει με επιτυχία τα κλοτσήματα και τις ανάστροφες ροπές.
- ▶ Μη βάζετε ποτέ τα χέρια σας κοντά στα περιστρεφόμενα εργαλεία. Σε περίπτωση ανάκρουσης το εργα-

- λείο μπορεί να περάσει πάνω από το χέρι σας.
- ▶ Μην παίρνετε με το σώμα σας θέσεις προς τις οποίες θα κινηθεί το ηλεκτρικό εργαλείο σε περίπτωση ανάκρουσης. Κατά την ανάκρουση το ηλεκτρικό εργαλείο κινείται ανεξέλεγκτα με κατεύθυνση αντίθετη προς τη φορά περιστροφής του δίσκου λείανσης στο σημείο μπλοκαρίσματος.
- ▶ Να εργάζεσθε με ιδιαίτερη προσοχή σε γωνίες, κοφτερές ακμές κτλ. Φροντίζετε, το λειαντικό εργαλείο να μην ανατιναχτεί έξω από το υπό καταργασία υλικό και να μη σφηνώσει σ' αυτό. Το περιστρεφόμενο λειαντικό εργαλείο σφηνώνει εύκολα κατά την εργασία σε γωνίες και σε κοφτερές ακμές ή όταν εκτινάχεται. Αυτό προκαλεί ανάκρουση ή απώλεια του ελέγχου.
- ▶ Μη χρησιμοποιείτε τσαπραζωμένες ή οδοντωτές πριονόλαμες. Τα εργαλεία αυτά προκαλούν συχνά ανάκρουση ή οδηγούν σε απώλεια του ελέγχου του ηλεκτρικού εργαλείου.

ΙΔΙΑΙΤΕΡΕΣ ΠΡΟΕΙΔΟΠΟΙΗΤΙΚΕΣ ΥΠΟΔΕΙΞΕΙΣ ΓΙΑ ΛΕΙΑΝΣΗ ΚΑΙ ΚΟΠΗ

- ▶ Να χρησιμοποιείτε αποκλειστικά λειαντικά σώματα που είναι κατάλληλα για το ηλεκτρικό εργαλείο σας και μόνο προφυλακτικές που προβλέπονται γι' αυτά τα λειαντικά σώματα. Λειαντικά σώματα που δεν προβλέπονται για το ηλεκτρικό εργαλείο δεν μπορούν να καλυφτούν επαρκώς και γι' αυτό είναι ανασφαλή.
- ▶ Κυρτοί δίσκοι λείανσης πρέπει να συναρμολογούνται κατά τέτοιο τρόπο, ώστε η επιφάνεια λείανσης να καλύπτεται από τον προφυλακτήρα. Αντικαταστάσιμα συναρμολογημένοι δίσκοι λείανσης των οποίων η επιφάνεια λείανσης δεν καλύπτεται από τον προφυλακτήρα, δεν μπορούν να θεωραστούν επαρκώς.
- ▶ Ο προφυλακτήρας πρέπει να συναρμολογηθεί ασφαλώς στο ηλεκτρικό εργαλείο και να τοποθετηθεί έτσι ώστε να προσφέρει τη μέγιστη επικτική ασφάλεια, και ταυτόχρονα μόνο ένα όσο το δυνατό πιο μικρό τμήμα του λειαντικού εξαρτήματος να είναι ακάλυπτο. Ο προφυλακτήρας συμβάλει στην προστασία του χειριστή από θραύσματα, ακούσια επαφή με το λειαντικό εξάρτημα καθώς και από σπινθηρισμό που θα μπορούσε να αναφλέξει τα ρούχα του.
- ▶ Τα λειαντικά σώματα πρέπει να χρησιμοποιούνται μόνο για τις εργασίες που αυτά προβλέπονται. Π. χ.: Μην λειάνετε ποτέ με την πλευρά ενός δίσκου κοπής. Οι δίσκοι κοπής προορίζονται για αφαίρεση υλικού μόνο με την κόψη τους. Αυτά τα λειαντικά σώματα μπορεί να σπάσουν όταν υποστούν πίεση από τα πλάγια.
- ▶ Να χρησιμοποιείτε πάντοτε άμογες φλάντζες σύμφιξης με το σωστό μέγεθος και τη σωστή μορφή, ανάλογα με το δίσκο λείανσης που επιλέξατε. Οι κατάλληλες φλάντζες στηρίζουν το δίσκο λείανσης και μειώνουν έτσι τον κίνδυνο του σπασίματός του. Οι φλάντζες για δίσκους κοπής μπορεί να διαφέρουν από τις φλάντζες για άλλους δίσκους λείανσης.
- ▶ Να μη χρησιμοποιείτε μεταχειρισμένους δίσκους λείανσης από μεγαλύτερα ηλεκτρικά εργαλεία. Δίσκοι λείανσης για μεγαλύτερα λειαντικά εργαλεία δεν είναι κατάλληλοι για τους υψηλότερους αριθμούς στροφών των μικρότερων ηλεκτρικών εργαλείων και γι' αυτό μπορεί να σπάσουν.

ΣΥΜΠΛΗΡΩΜΑΤΙΚΕΣ ΠΡΟΕΙΔΟΠΟΙΗΤΙΚΕΣ ΥΠΟΔΕΙΞΕΙΣ ΓΙΑ ΔΙΣΚΟΥΣ ΚΟΠΗΣ

- ▶ Να αποφεύγετε το μπλοκάρισμα των δίσκων κοπής

και/ή την άσκηση πολύ υψηλής πίεσης. Να μη διεξάγετε τομές υπερβολικού βάρους. Η υπερβολική επιβάρυνση του δίσκου κοπής αυξάνει τη μηχανική παραμόρφωση του και τον κίνδυνο στρέβλωσης και έτσι και τις πιθανότητες κλοστήματος ή σπασίματος του λειαντικού σώματος.

- ▶ Να αποφύγετε την περιοχή μπροστά και πίσω από τον περιστρεφόμενο δίσκο κοπής. Όταν σπώνετε το δίσκο κοπής μέσα στο υπό καταργασία τεμάχιο τότε, σε περίπτωση ανάκρουσης, το ηλεκτρικό εργαλείο με τον περιστρεφόμενο δίσκο μπορεί να εκσφενδονιστεί κατευθείαν επάνω σας.
- ▶ Όταν ο δίσκος κοπής μπλοκάρει ή όταν διακόπτετε την εργασία σας πρέπει να θέσετε το ηλεκτρικό εργαλείο εκτός λειτουργίας και ακολουθώντας να το κρατάτε ήρεμα μέχρι ο δίσκος κοπής να σταματήσει εντελώς να κινείται. Μην προσπαθήσετε ποτέ να βγάλετε το δίσκο κοπής από το υλικό όταν αυτός κινείται ακόμη, διαφορετικά υπάρχει κίνδυνος κλοστήματος. Εξακριβώστε κι εξουδετερώστε την αιτία του μπλοκαρίσματος.
- ▶ Μη θέσετε το ηλεκτρικό εργαλείο πάλι σε λειτουργία όσο ο δίσκος κοπής βρίσκεται ακόμη μέσα στο υπό καταργασία τεμάχιο. Αφήστε το δίσκο κοπής να αποκτήσει το μέγιστο αριθμό στροφών πριν συνεχίσετε προσεκτικά την κοπή. Διαφορετικά ο δίσκος μπορεί να σφηνώσει, να πεταχτεί με ορμή έξω από το υπό καταργασία υλικό ή να προκαλέσει κλότσημα.
- ▶ Πλάκες, ή άλλα μεγάλα υπό καταργασία τεμάχια, πρέπει να υποστηρίζονται για να ελαττωθεί ο κίνδυνος κλοστήματος από έναν τυχόν μπλοκαρισμένο δίσκο κοπής. Μεγάλα υπό καταργασία τεμάχια μπορεί να λυγίσουν κάτω από το ίδιο τους το βάρος. Το υπό καταργασία τεμάχιο πρέπει να υποστηριχτεί και στις δυο πλευρές του, και κοντά στην τομή κοπής και στο άκρο του.
- ▶ Να είστε ιδιαίτερα προσεκτικός/προσεκτική όταν διεξάγετε «κοπές βυθίσματος» σε τοίχους ή άλλους μη εμποτεύσιμους τομείς. Ο βυθιζόμενος δίσκος κοπής μπορεί να κόψει σωλήνες φωταερίου (γκαζιού) ή νερού, ηλεκτρικές γραμμές ή αντικείμενα που μπορεί να προκαλέσουν κλότσημα.

ΙΔΙΑΙΤΕΡΕΣ ΠΡΟΕΙΔΟΠΟΙΗΤΙΚΕΣ ΥΠΟΔΕΙΞΕΙΣ ΓΙΑ ΕΡΓΑΣΙΕΣ ΛΕΙΑΝΣΗΣ ΜΕ ΣΜΥΡΙΔΟΧΑΡΤΟ

- ▶ Μη χρησιμοποιείτε υπερμέγεθς σμυριδοχαρτα αλλά τηρείτε τις συστάσεις του κατασκευαστή για το μέγεθος των σμυριδοχαρτα. Σμυριδοχαρτα που προεξέχουν από το δίσκο λειανσης μπορεί να προκαλέσουν τραυματισμούς, να οδηγήσουν σε μπλοκαρίσμα, να σκιστούν ή να προκαλέσουν κλότσημα.

ΙΔΙΑΙΤΕΡΕΣ ΠΡΟΕΙΔΟΠΟΙΗΤΙΚΕΣ ΥΠΟΔΕΙΞΕΙΣ ΓΙΑ ΕΡΓΑΣΙΕΣ ΜΕ ΣΥΡΜΑΤΟΒΟΥΡΤΣΕΣ

- ▶ Να λαμβάνετε πάντοτε υπόψη σας ότι οι συρματοβουρτσες χάνουν σύρματα κατά τη διάρκεια της κανονικής τους χρήσης. Να μην ασκείτε υπερβολική πίεση για να μην επιβαρύνονται υπερβολικά τα σύρματα. Τυχόν εκσφενδονιζόμενα τεμάχια συρμάτων μπορεί να διατρηθούν όχι μόνο λεπτά ρούχα αλλά και/ή το δέρμα σας.
- ▶ Όταν προτείνεται η χρήση προφυλακτήρα πρέπει να φροντίσετε, τα σύρματα της βούρτσας να μην εγκίζονται τον προφυλακτήρα. Η διάμετρος των δισκοειδών και των ποτηροειδών βουρτσών μπορεί να μεγαλώσει εξαιτίας της ασκούμενης πίεσης και της ανάπτυξης κεντρόφυγων δυνάμεων.

ΣΥΜΠΛΗΡΩΜΑΤΙΚΕΣ ΠΡΟΕΙΔΟΠΟΙΗΤΙΚΕΣ ΥΠΟΔΕΙΞΕΙΣ

- ▶ Φοράτε προστατευτικά γυαλιά.
- ▶ Χρησιμοποιείτε κατάλληλες ανιχνευτικές συσκευές για να εντοπίσετε τυχόν μη ορατές τροφοδοτικές γραμμές ή να συμβουλευέστε την τοπική εταιρία παροχής ενέργειας. Η επαφή με ηλεκτρικές γραμμές μπορεί να οδηγήσει σε πυρκαγιά και ηλεκτροπληξία. Η πρόκληση ζημιάς σ' έναν αγωγό φωταερίου (γκαζιού) μπορεί να οδηγήσει σε έκρηξη. Το τρύπημα ενός σωλήνα νερού προκαλεί ζημιά σε πράγματα ή/και μπορεί να οδηγήσει σε ηλεκτροπληξία.
- ▶ Απομανδαλώστε το διακόπτη ON/OFF και θέστε τον στη θέση OFF σε περίπτωση που διακοπή η τροφοδοσία με ηλεκτρικό ρεύμα, π. χ. λόγω διακοπής του ηλεκτρικού ρεύματος ή επειδή βγήκε το φως από την πρίζα.
- ▶ Να μην πιάνετε τους δίσκους λειανσης και κοπής πριν κρυσώσουν. Κατά την εργασία οι δίσκοι θερμαίνονται υπερβολικά.
- ▶ Ασφαλιζέτε το υπό καταργασία τεμάχιο. Ένα υπό καταργασία τεμάχιο συγκρατείται ασφαλέστερα με μια διάταξη σύσφιξης ή με μια μέγνηνη παρά με το χέρι σας.

ΣΥΝΔΕΣΗ ΜΕ ΤΗΝ ΠΑΡΟΧΗ ΡΕΥΜΑΤΟΣ

Βεβαιωθείτε ότι οι πληροφορίες τροφοδοσίας στην πινακίδα του μηχανήματος είναι συμβατές με την τροφοδοσία ρεύματος στην οποία σκοπεύετε να το συνδέσετε.

Αυτή η συσκευή είναι Κλάσης II* και έχει σχεδιαστεί για σύνδεση με παροχή ρεύματος που ταιριάζει με αυτή που αναγράφεται στην πινακίδα και είναι συμβατή με την πρίζα. Εάν απαιτείται καλώδιο επέκτασης, χρησιμοποιήστε ένα εγκριμένο και συμβατό καλώδιο για αυτή τη συσκευή. Ακολουθήστε όλες τις οδηγίες που παρέχονται με το καλώδιο επέκτασης.

*Διπλή μόνωση : Αυτό το προϊόν δεν απαιτεί σύνδεση γείωσης, καθώς συμπληρωματική μόνωση εφαρμόζεται στη βασική μόνωση για προστασία από ηλεκτροπληξία σε περίπτωση βλάβης της βασικής μόνωσης.

ΟΔΗΓΙΕΣ ΧΡΗΣΗΣ ΚΑΛΩΔΙΟΥ ΕΠΕΚΤΑΣΗΣ

- ▶ Σιγουρευτείτε ότι το καλώδιο επέκτασης σας είναι σε καλή κατάσταση. Όταν χρησιμοποιείτε ένα καλώδιο επέκτασης, επιβεβαιώστε ότι είναι αρκετά δυνατό στο να σηκώσει το ρεύμα που χρειάζεται το εργαλείο σας. Ένα μικρότερο καλώδιο θα προκαλέσει πτώση της τάσης με αποτέλεσμα την απώλεια ισχύος και υπερθέρμανση.
- ▶ Βεβαιωθείτε ότι το καλώδιο επέκτασης είναι σωστά συνδεδεμένο. Να το αντικαθιστάτε πάντα αν είναι κατεστραμμένο ή να το επισκευάζετε από ειδικευμένο άτομο πριν το χρησιμοποιήσετε.
- ▶ Προστατεύστε το καλώδιο επέκτασης από αιχμηρά αντικείμενα, υπερβολική θερμότητα, υγρασία και βρεγμένες περιοχές.
- ▶ Χρησιμοποιήστε ένα ξεχωριστό ηλεκτρικό κύκλωμα για τα εργαλεία σας. Αυτό το κύκλωμα πρέπει να προστατεύεται με την κατάλληλη ασφάλεια με χρονική καθυστέρηση. Πριν συνδέσετε τον ηλεκτροκίνητο στη γραμμή ηλεκτρικού ρεύματος, βεβαιωθείτε ότι ο διακόπτης είναι στη θέση OFF και ότι η ηλεκτρική τάση είναι ίδια με την τάση που έχει επισημανθεί στην πινακίδα του κινητήρα. Η λειτουργία σε χαμηλότερη τάση θα προκαλέσει βλάβη στον κινητήρα.

ΧΑΡΑΚΤΗΡΙΣΤΙΚΑ ΠΡΟΪΟΝΤΟΣ

ΠΡΟΒΛΕΠΟΜΕΝΗ ΧΡΗΣΗ

Το ηλεκτρικό εργαλείο προορίζεται για την κοπή, το ξεχόντρισμα και το βούρτσισμα μετάλλων, ορυκτών υλικών χωρίς τη χρήση νερού.

ΤΕΧΝΙΚΑ ΧΑΡΑΚΤΗΡΙΣΤΙΚΑ

Κωδικός Είδους	41 629	41 630
Μοντέλο AG 900 PRO	115	125
Όνομαστική Τάση	V	220-240
	Hz	50/60
Όνομαστική ισχύς	W	900
Όνομαστικός αριθμός στροφών	min ⁻¹	12.000
Μέγιστη διάμετρος δίσκου λείανσης	mm	115 125
Σπείρωμα άξονα	M	M14
Βάρος	kg	1,8 2,0

Τιμές εκπομπής θορύβου, υπολογισμένες κατά EN 60745-1, EN 60745-2-3

Η χαρακτηριστική στάθμη θορύβου του μηχανήματος εξ ακριβώς όπως σύμφωνα με την καμπύλη A και ανέρχεται σε:

Στάθμη ακουστικής πίεσης	dB(A)	89,8
Στάθμη ακουστικής ισχύος	dB(A)	100,8
Ανασφάλεια K	dB	3

Οι συνολικές τιμές κραδασμών a_h (άθροισμα ανυσιμάτων τριών κατευθύνσεων) και ανασφάλεια K εξ ακριβώς όπως σύμφωνα με το πρότυπο EN 60745-1, EN 60745-2-3

Επίπεδο δόνησης:

$a_{h,AG}$	m/s ²	3,511
K	m/s ²	1,5

ΠΛΗΡΟΦΟΡΙΕΣ ΓΙΑ ΘΟΡΥΒΟ ΚΑΙ ΔΟΝΗΣΕΙΣ

Η στάθμη κραδασμών που αναφέρεται σ' αυτές τις οδηγίες έχει μετρηθεί σύμφωνα με μια διαδικασία μέτρησης τυποποιημένη στο πρότυπο EN 60745 και μπορεί να χρησιμοποιηθεί για τη σύγκριση διαφόρων ηλεκτρικών εργαλείων. Είναι επίσης κατάλληλη για έναν προσωρινό υπολογισμό της επιβάρυνσης από τους κραδασμούς.

Η στάθμη κραδασμών που αναφέρεται αντιπροσωπεύει τις βασικές χρήσεις του ηλεκτρικού εργαλείου. Σε περίπτωση όμως που το ηλεκτρικό εργαλείο χρησιμοποιηθεί για άλλες εφαρμογές, με διαφορετικά ή αποκλίνοντα εξαρτήματα ή χωρίς επαρκή συντήρηση, τότε η στάθμη κραδασμών μπορεί να αποκλίσει και αυτή. Αυτό μπορεί να αυξήσει σημαντικά την επιβάρυνση από τους κραδασμούς κατά τη συνολική διάρκεια ολόκληρου του χρονικού διαστήματος που εργάζεσθε.

Για την ακριβή εκτίμηση της επιβάρυνσης από τους κραδασμούς θα πρέπει να λαμβάνονται επίσης υπόψη και οι χρόνοι κατά τη διάρκεια των οποίων το εργαλείο βρίσκεται εκτός λειτουργίας ή λειτουργεί, χωρίς όμως

στην πραγματικότητα να χρησιμοποιείται. Αυτό μπορεί να μειώσει σημαντικά την επιβάρυνση από τους κραδασμούς κατά τη διάρκεια ολόκληρου του χρονικού διαστήματος που εργάζεσθε.

Γ' αυτό, πριν αρχίσει η δράση των κραδασμών, πρέπει να καθορίζετε συμπληρωματικά μέτρα ασφαλείας για την προστασία του χειριστή όπως: Συντήρηση του ηλεκτρικού εργαλείου και των εξαρτημάτων που χρησιμοποιείτε, διατήρηση ζεστών των χεριών, οργάνωση της εκτέλεσης των διαφόρων εργασιών.

ΣΤΟΙΧΕΙΑ ΠΡΟΪΟΝΤΟΣ

1. Διακόπτης ON/OFF
2. Πλήκτρο μανδάλωσης άξονα
3. Πρόσθετη λαβή
4. Προφυλακτήρας
5. Μοχλός απομανδάλωσης για τον προφυλακτήρα
6. Άτρακτος
7. Φλάντζα σύσφιξης
8. Γαλλικό κλειδί
9. Φλάντζα στερέωσης

ΛΕΙΤΟΥΡΓΙΑ

ΤΟΠΟΘΕΤΗΣΗ ΕΞΑΡΤΗΜΑΤΩΝ (E)

- Καθαρίστε την άτρακτο **(06)** και όλα τα εξαρτήματα που πρόκειται να συναρμολογηθούν
- Σφίξτε τη φλάντζα σύσφιξης **(07)** χρησιμοποιώντας το κλειδί **(08)**, πιέζοντας ταυτόχρονα το κουμπί ασφάλισης της άτρακτου **(06)**.
- Για την αφαίρεση των εξαρτημάτων, εργαστείτε στην αντίστροφη σειρά

ΤΟΠΟΘΕΤΗΣΗ ΤΗΣ ΠΛΕΥΡΙΚΗΣ ΛΑΒΗΣ (C)

Συναρμολογήστε την πρόσθετη λαβή **(03)**, ανάλογα με τον εκάστοτε τρόπο εργασίας, στη δεξιά ή την αριστερή πλευρά της κεφαλής του συμπλέκτη.

ΑΦΑΙΡΕΣΗ / ΤΟΠΟΘΕΤΗΣΗ / ΡΥΘΜΙΣΗ ΤΟΥ ΠΡΟΦΥΛΑΚΤΗΡΑ (B)

- Ανοίξτε τον προφυλακτήρα **(03)** ξεσφίγγοντας τη βίδα **(05)**.
- Τοποθετήστε τον προφυλακτήρα **(03)** στη στεφάνη της άτρακτου, στην κεφαλή του εργαλείου, και γυρίστε τον προς την επιθυμητή θέση (ανάλογα με την εργασία που έχετε να κάνετε).
- Στερεώστε τον προφυλακτήρα **(03)** σφίγγοντας τη βίδα **(05)**.

ΠΡΟΤΥΟ ΧΡΗΣΙΜΟΠΟΙΗΣΤΕ ΤΟ ΕΡΓΑΛΕΙΟ

- Βεβαιωθείτε ότι το εξάρτημα έχει τοποθετηθεί σωστά και έχει σφικτεί στη θέση του.
- Ελέγξτε ότι το εξάρτημα λειτουργεί ανεμπόδιστα περιστερόφωνα το με το χέρι.
- Δοκιμάστε το εργαλείο τουλάχιστον για 60 δευτερόλεπτα δουλεύοντας το στη μέγιστη ταχύτητα χωρίς φορτίο, από ασφαλή θέση.
- Σταματήστε αμέσως το εργαλείο σε περίπτωση σοβάρης δόνησης ή άλλης ελαττωματικής λειτουργίας και ελέγξτε το για να εξακριβωθεί η αιτία.

ΘΕΣΗ ΣΕ ΛΕΙΤΟΥΡΓΙΑ ΚΙ ΕΚΤΟΣ ΛΕΙΤΟΥΡΓΙΑΣ (D)

- Για να θέσετε σε λειτουργία το ηλεκτρικό εργαλείο σπρώξτε τον διακόπτη On/Off **(01)** προς τα εμπρός.
- Για τη σταθεροποίηση του διακόπτη On/Off **(01)** πατήστε τον διακόπτη On/Off **(01)** εμπρός προς τα κάτω,

μέχρι να ασφαλίσει.

- Για την απενεργοποίηση του ηλεκτρικού εργαλείου αφήστε τον διακόπτη On/Off **(01)** ελεύθερο ή όταν ήταν κλειδωμένος, πατήστε σύντομα τον διακόπτη On/Off **(01)** και αφήστε τον μετά ελεύθερο.

ΤΡΟΧΙΣΜΑ

- Με γωνία προσβολής 30° έως 40° επιτυγχάνετε κατά το ξεχόνδρισμα άριστα αποτελέσματα. Κινείτε το ηλεκτρικό εργαλείο «από δω κι από κει» ασκώντας μέτρια πίεση. Έτσι το υπό καταργασία τεμάχιο δε θερμαίνεται υπερβολικά, δεν αλλάζει χρώμα και δε δημιουργούνται αυλακώσεις.
- Μη χρησιμοποιήσετε ποτέ δίσκους κοπής για ξεχόνδρισμα.

ΚΟΠΗ

- Όταν κόβετε μη γέρνετε το εργαλείο.
- Το εργαλείο θα πρέπει να κινείται προς την κατεύθυνση που δείχνει το βέλος στην κεφαλή του εργαλείου, για να μην χάσετε τον έλεγχο του εργαλείου με αποτέλεσμα να βγει το εργαλείο έξω από την εγκοπή
- Μην ασκείτε πίεση στο εργαλείο, αφήστε την ταχύτητα του δίσκου κοπής να κάνει τη δουλειά για σας
- Η ταχύτητα εργασίας του δίσκου κοπής εξαρτάται από το υλικό που κόβετε
- Μην προσπαθείτε να σταματήσετε τον δίσκο κοπής ασκώντας πλάγια πίεση

ΣΥΝΤΗΡΗΣΗ

Η τακτική επιθεώρηση και ο καθαρισμός μειώνουν την ανάγκη για εργασίες συντήρησης και θα διατηρήσει το εργαλείο σας σε καλή λειτουργική κατάσταση. Ο κινητήρας πρέπει να αερίζεται σωστά κατά τη λειτουργία του εργαλείου. Για το λόγο αυτό αποφεύγετε την παρεμπόδιση των εισόδων αέρα.

ΠΡΟΣΤΑΣΙΑ ΠΕΡΙΒΑΛΛΟΝΤΟΣ

Ανακυκλώστε τις πρώτες ύλες αντί να απορρίψετε ως απόβλητα. Το εργαλείο, τα αξεσουάρ και η συσκευασία πρέπει να ταξινομούνται για φιλική προς το περιβάλλον ανακύκλωση. Αυτές οι οδηγίες εκτυπώνονται χωρίς κλώρι. Τα πλαστικά εξαρτήματα φέρουν ετικέτα για ταξινόμηση ανακύκλωσης.

ΕΓΓΥΗΣΗ

Αυτό το προϊόν είναι εγγυημένο σύμφωνα με τους τομικούς κανονισμούς, που ισχύουν από την ημερομηνία αγοράς από τον πρώτο χρήστη. Οι ζημιές που οφείλονται στην φυσιολογική φθορά, υπερφόρτωση ή ακατάλληλο χειρισμό εξαιρούνται από την εγγύηση. Σε περίπτωση απαίτησης, στείλτε το εργαλείο, πλήρως συναρμολογημένο, στον αντιπρόσωπό σας ή στο εξουσιοδοτημένο σέρβις για ηλεκτρικά εργαλεία.

SRPSKI

OPŠTA UPOZORENJA ZA ELEKTRIČNE ALATE

Čitajte sva upozorenja i uputstva. Propusti kod pridržavanja upozorenja i uputstava mogu imati za posledicu električni udar, požar i/ili teške povrede.

Čuvajte sva upozorenja i uputstva za budućnost. Pojam upotrebljen u upozorenjima „električni alat“ odnosi se na električne alate sa radom na mreži (sa mrežnim kablom) i na električne alate sa radom na akumulator (bez mrežnog).

SIGURNOST NA RADNOM MESTU

- Držite Vaše radno područje čisto i dobro osvetljeno. Nered ili neosvetljena radna područja mogu voditi nesrećama.
- Ne radite sa električnim alatom u okolini ugroženoj eksplozijom, u kojoj se nalaze zapaljive tečnosti, gasovi ili prašine. Električni alati prave varnice koje mogu zapaliti prašinu ili isparenja.
- Držite podalje decu i druge osobe za vreme korišćenja električnog alata. Prilikom rada možete izgubiti kontrolu nad aparatom.

ELEKTRIČNA SIGURNOST

- Priključni utikač električnog alata mora odgovarati utičnici. Utikač nesme nikako da se menja. Ne upotrebljavajte adaptere utikača zajedno sa električnim alatima zaštićenim uzemljenjem. Ne promenjeni utikači i odgovarajuće utičnice smanjuju rizik električnog udara.
- Izbegavajte kontakt telom sa uzemljenim površinama kao cevi, grejanja, šporet i rashladni ormani. Postoji povećani rizik od električnog udara ako je Vaše telo uzemljeno.
- Držite aparat što dalje od kiše ili vlage. Prodor vode u električni alat povećava rizik od električnog udara.
- Ne nosite električni alat za kabl, ne vešajte ga ili ne izvlačite ga iz utičnice. Držite kabl dalje od vreline, ulja, oštih ivica ili delova aparata koji se pokreću. Oštećeni ili uvrnuti kablovi povećavaju rizik električnog udara.
- Ako sa električnim alatom radite u prirodi, upotrebljavajte samo produžne kablove koji su pogodni za spoljnu upotrebu. Upotreba produžnog kabla uzemljenog za spoljnu upotrebu smanjuje rizik od električnog udara.
- Ako rad električnog alata ne može da se izbegne u vlažnoj okolini, koristite prekidač strujne zaštite pri kvaru. Upotreba prekidača strujne zaštite pri kvaru smanjuje rizik od električnog udara.

SIGURNOST OSOBLJA

- Budite pažljivi, pazite na to, šta radite i idite razumno na posao sa Vašim električnim alatom. Ne koristite električni alat ako ste umorni ili pod uticajem droge, alkohola ili lekova. Momenat nepažnje kod upotrebe električnog alata može voditi ozbiljnim povredama.
- Nosite ličnu zaštitnu opremu i uvek zaštitne naočare. Nošenje lične zaštitne opreme, kao maske za prašinu, sigurnosne cipele koje ne klizu, zaštitni šlem ili zaštitu za sluh, zavisno od vrste i upotrebe električnog alata, smanjuju rizik od povreda.
- Izbegavajte nenamerno puštanje u rad. Uverite se da je električni alat isključen, pre nego što ga priključite na struju i/ili na akumulator, uzmete ga ili nosite. Ako prilikom nošenja električnog alata držite prst na prekidaču ili aparat uključen priključujete na struju, može ovo vo-

diti nesrećama.

- Uklonite alate za podešavanje ili ključeve za zavrtnje, pre nego što uključite električni alat. Neki alat ili ključ koji se nalazi u rotirajućem delu aparata, može voditi nesrećama.
- Izbegavajte nenormalno držanje tela. Pobrinite se uvek da stabilno stojite i održavajte u svako doba ravnotežu. Na taj način možete bolje kontrolisati električni alat u neočekivanim situacijama.
- Nosite pogodnu odeću. Ne nosite široku odeću ili nakit. Držite kosu, odeću i rukavice dalje od pokretnih delova. Opušteno odelo, dugu kosu ili nakit mogu zahvatiti rotirajući delovi.
- Ako mogu da se montiraju uredjaji za usisavanje i skupljanje prašine, uverite se da li su priključeni i upotrebljeni kako treba. Upotreba usisavanja prašine može smanjiti opasnosti od prašine.

BRIZLJIVA UPOTREBA I OPHODJENJE SA ELEKTRIČNIM ALATIMA

- Ne preopterećujte aparat. Upotrebljavajte za Vaš posao električni alat određen za to. Sa odgovarajućim električnim alatom radite bolje i sigurnije u navedenom području rada.
- Ne koristite nikakav električni alat čiji je prekidač u kvaru. Električni alat koji se ne može više uključiti ili isključiti, je opasan i mora se popraviti.
- Izvucite utikač iz utičnice i/ili uklonite akumulator pre nego što preduzmete podešavanja na aparatu, promenu delova pribora ili ostavite aparat. Ova mera sprečava nenamerni start električnog alata.
- Čuvajte nekorišćene električne alate izvan dometa dece. Ne dozvoljavajte korišćenje aparata osobama koje ne poznaju aparat ili nisu pročitale ova uputstva. Električni alati su opasni, kada ih koriste neiskusne osobe.
- Održavajte brižljivo električni alat. Kontrolišite da li pokretni delovi aparata besprekorno funkcionišu i ne „lepe“, da li su delovi polomljeni ili su tako oštećeni da oštećena funkcija električnog alata. Popravite ove oštećene delove pre upotrebe. Mnoge nesreće imaju svoje uzroke u loše održanim električnim alatima.
- Održavajte alate za sečenja oštre i čiste. Brižljivo održavani alati za sečenja sa oštrim ivicama manje „slepljuju“ i lakše se vode.
- Upotrebljavajte električni alat, pribor, alate koji se umeću itd. prema ovim uputstvima. Obratite pažnju pritom na uslove rada i posao koji morate obaviti. Upotreba električnih alata za druge namene koje nisu predviđene, može voditi opasnim situacijama.

SERVISI

Neka Vam Vaš električni alat popravlja samo kvalifikovano osoblje i samo sa originalnim rezervnim delovima. Tako se obezbeđuje, da ostane sačuvana sigurnost aparata.

SIGURNOSNA UPUTSTVA ZA UGAONE BRUSILICE

ZAJEDNIČKO UPUTSTVO SA UPOZORENJEM ZA BRUŠENJE, BRUŠENJE BRUSNIM PAPIROM, RADOVE SA ČELIČNIM ČETKAMA I BRUŠENJE SA PRESECANJEM

- Ovaj električni alat se može koristiti kao brusilica, brusilica sa brusnim papirom, čelična četka i mašina za brušenje i presecanje. Obratite pažnju na uputstva za

upozorenjem, savete, prikaze i podatke, koje ste dobili sa električnim alatom. Ako ne obratite pažnju na sledeća uputstva, može doći do električnog udara, požara i/ili teških povreda.

- Ovaj električni alat nije pogodan za poliranje. Primene za koje električni alat nije predviđen, mogu prouzrokovati opasnosti i povrede.
- Ne koristite pribor, koji proizvođač nije specijalno preporučio za ovaj električni alat. Samo zato što pribor možete da pričvrstite na Vaš električni alat, ne garantuje sigurnu upotrebu.
- Dozvoljeni broj obrtaja upotrebljenog alata mora najmanje biti tako visok kao i najveći broj obrtaja naznačen na električnom alatu. Pribor koji se okreće brže nego što je dozvoljeno, može se slomiti ili razleteti okolo.
- Spoljni presek i debljina upotrebljenog električnog alata moraju odgovarati gabaritima Vašeg električnog alata. Pogrešno izmereni upotrebljeni električni alati ne mogu se dovoljno zaštititi ili kontrolisati.
- Upotrebljeni alati sa navojem moraju tačno odgovarati navoju brusnog vretena. Kod upotrebljenih alata, koji se montiraju pomoću pribornice, mora presek otvora upotrebljenog alata da odgovara preseku prihvata na pribornici. Upotrebljeni alati koji se ne pričvršćuju tačno na električnom alatu, se okreću neravnomerno, vibriraju veoma jako i mogu uticati na gubitak kontrole.
- Ne upotrebljavajte oštećene alate. Kontrolišite pre svake upotrebe uzete alate kao što su brusne ploče da li se cepaju i imaju naprsline, brusne diskove na naprsline, habanje ili jaku istrošenost, čelične četke da li ima slobodnih ili polomljenih čica. Ako bi električni alat ili upotrebljeni alat pao dole, prokontrolišite, da li je oštećen, ili upotrebite neoštećeni alat. Ako ste upotrebljeni alat prokontrolisali i ubacili, držite se kao i osobe koje se nalaze u blizini izvan ravni upotrebljenog alata koji se okreće i pustite električni alat jedan minut da se okreće sa najvišim obrtajima. Oštećeni upotrebljeni alati se u najviše slučajeva lome prilikom ovoga testa.
- Nosite ličnu zaštitnu opremu. Upotrebljavajte zavisno od namene potpunu zaštitu za lice, zaštitu za oči ili zaštitne naočare. Ako odgovara, nosite masku za prašinu, zaštitu za sluh, zaštitne rukavice ili specijalnu kećelju, koja male čestice od brušenja i materijal drže na odstojanju od Vas. Oči treba da budu zaštićene od stranih tela koja bi letela okolo, koja nastaju pri različitim radovima. Maska za prašinu ili disanje mora filtrirati prašinu koja nastaje prilikom rada. Ako ste izloženi dugo glasnoj buci, možete izgubiti i sluh.
- Pazite kod drugih osoba na sigurno rastojanje do vašeg područja rada. Svako ko udje u područje rada, mora nositi ličnu zaštitnu opremu. Odlomljeni komadi radnog komada ili polomljenog upotrebljenog alata mogu odleteti i prouzrokovati povrede i izvan direktnog radnog područja.
- Držite uredjaj samo za izolovane drške, kada izvodite radove, pri kojima upotrebljeni alat može sresti skrivene vodove struje ili vlastiti mrežni kabel. Kontakt sa vodom koji provodi napon može staviti pod napon i metalne delove uredjaja i uticati na električni udar.
- Držite mrežni kabel dalje od upotrebljenih električnih alata koji se okreću. Ako izgubite kontrolu nad električnim alatom, može se mrežni kabel prekinuti ili biti zahvaćen i Vaša ruka ili Vaša šaka dospeti u upotrebljeni alat koji se okreće.
- Ne ostavljajte nikada električni alat pre nego što se je upotrebljeni alat potpuno umirio. Upotrebljeni alat koji

se okreće može dospeti u kontakt sa površinom za odlaganje, kada možete izgubiti kontrolu nad električnim alatom.

- Ne dopustite da električni alat radi, dok ga nosite. Vaše odelo može biti zahvaćeno slučajnim kontaktom sa upotrebljenim alatom koji se okreće i upotrebljeni alat može povrediti Vaše telo.
- Čistite redovno proreze za vazduh Vašeg električnog alata. Motorna duvaljka vuče prašinu u kućište i dosta sakupljene metalne prašine može prouzrokovati električnu opasnost.
- Ne upotrebljavajte električni alat u blizini zapaljivih materijala. Varnice mogu zapaliti ove materijale.
- Ne upotrebljavajte nikakve alate koji traže tečno rashladno sredstvo. Upotreba vode ili drugih tečnih rashladnih sredstava može uticati na električni udar.

POVRATAN UDARAC I ODGOVARAJUĆE UPUTSTVA SA UPOZORENJIMA

- Povratni udarac je iznenadna reakcija usled upotrebljenog alata koji se okreće i zapinje ili blokira, kao što su brusne ploče, brusni diskovi, čelične četke itd. Kačenje ili blokiranje utiču na iznenadno zaustavljanje upotrebljenog alata koji se okreće. Tako se ubrzava nekontrolisani električni alat nasuprot pravca okretanja upotrebljenog alata na strani blokiranja. Ako na primer zapinje ili blokira neka brusna ploča u radnom komadu, može se ivica brusne ploče koja ulazi u radni komad, zaplesti i tako polomiti brusnu ploču ili prouzrokovati povratni udar. Brusna ploča se pokreće tada na radnu osobu ili od nje, zavisno od pravca okretanja ploče na strani blokiranja. Pritom se mogu slomiti i brusne ploče. Povratni udarac je posledica pogrešne ili manjkave upotrebe električnog alata. On se može sprečiti pogodnim merama opreza, kao što je kasnije opisano.
- Držite električni alat dobro i čvrsto i dovedite Vaše telo i vaše šake u poziciju, u kojoj možete prihvatiti silu povratnog udara. Koristite uvek dodatnu dršku, ako postoji, da bi imali najbolju moguću kontrolu nad silom povratnog udara ili nad reakcionim momentima pri većim obrtajima. Osoba koja radi može pogodnim merama opreza savladati silu povratnog udara i silu reakcije.
- Ne dovodite Vašu ruku nikada u blizinu upotrebljenih alata koji se okreću. Upotrebljeni alat može se pokrenuti preko Vaše šake pri povratnom udarcu.
- Izbegavajte sa Vašim telom područje, u koje se električni alat kreće pri povratnom udarcu. Povratni udarac tera električni alat u pravcu suprotnom od pokretanja brusne ploče na strani blokade.
- Radite posebno oprezno u području čoškova, oštih ivica itd. Sprečite da se upotrebljeni alat odbije od radnog komada i slepljuje. Upotrebljeni alat koji se okreće sklon je u čoškovima, kod oštih ivica i ako se odbije, tome da se zaglavi. Ovo prouzrokuje gubitak kontrole ili povratni udarac.
- Ne upotrebljavajte lančanu testeru ili lisnatu testeru sa zubima. Takvi upotrebljeni alati prouzrokuju često povratni udarac ili gubitak kontrole nad električnim alatom.

POSEBNA UPUTSTVA SA UPOZORENJEM ZA BRUŠENJE I BRUŠENJE SA PRESECANJEM

- Upotrebljavajte isključito brusne alate koji su dozvoljeni za Vaš električni alat i zaštitnu haubu predviđenu za

ove brusne alate. Brusni alati koji nisu predviđeni za električni alat, ne mogu se dovoljno zaštititi i nesigurni su.

- Brusne ploče sa udubljenim centralnim delom se moraju tako montirati da njihova površina brušenja ne strši iznad ravni ivice zaštitne kape. Ne može se propisno zaštititi nestručno montirana brusna ploča koja strši iznad ravni ivice zaštitne kape. Zaštitna hauba mora sigurno da se namesti na električnom alatu i tako da se podesi da bude maksimalno sigurna, da najmanji mogući deo brusnog alata otvoreno pokazuje na osobu koja radi. Zaštitna hauba pomaže da zaštiti osobu koja radi od lomljenih komada, slučajnog kontakta sa brusnim alatom kao i varnica, koje bi mogle zapaliti odelo.
- Brusni alati smeju se koristiti samo za preporučene mogućnosti upotrebe. Na primer: Ne brusite nikada sa bočnom stranom ploče za presecanje. Ploče za presecanje su određene za obradu materijala sa ivicom ploče. Bočno delovanje sile na brusne alate može iz prelomiti.
- Upotrebljavajte uvek neoštećenu zateznu prirubnicu sa pravom veličinom i oblikom za brusnu ploču koju ste izabrali. Pogodna prirubnica štiti brusnu ploču i smanjuje tako opasnost od loma brusne ploče. Prirubnice za ploče za presecanje mogu se razlikovati od prirubnica za druge brusne ploče.
- Ne upotrebljavajte istrošene brusne ploče velikih električnih alata. Brusne ploče za velike električne alate nisu konstruisane za veće obrtaje manjih električnih alata i mogu se slomiti.

DALJA POSEBNA UPUTSTVA SA UPOZORENJEM ZA PLOČE ZA PRESECANJE

- Izbegavajte blokiranje ploče za presecanje ili prevelik pritisak. Ne izvodite prekomerno duboke preseke. Preopterećenje ploče za presecanje povećava njeno opterećenje i podložnost za iskretanje ili blokiranje a time i mogućnost povratnog udara ili loma brusnog alata.
- Izbegavajte područje ispred i iza ploče za presecanje koja se okreće. Ako ploču za presecanje u radnom komadu pokrećete od sebe, može u slučaju povratnog udara električni alat sa pločom koja se okreće direktno biti izbačena na Vas.
- Ako ploča za presecanje zaglavljuje ili prekidate rad, isključite električni alat i držite ga mirno, dok se ploča ne umiri. Ne pokušavajte nikada da ploču za presecanje koja se još okreće izvadite iz reza, jer može uslediti povratni udarac. Pronađite i uklonite uzrok zaglavlivanja.
- Ne uključujte električni alat ponovo, dokle god se nalazi u radnom komadu. Pustite da ploča za presecanje prvo dostigne svoje pune obrtaje, pre nego što oprezno nastavite sečenje. U drugom slučaju može ploča zakačiti, iskočiti iz radnog komada ili prouzrokovati povratni udarac.
- Učvrstite ploče ili velike radne komade, da bi smanjili rizik povratnog udara usled zaglavljene ploče za presecanje. Veliki radni komadi se mogu savijati usled svoje velike težine. Radni komad se mora učvrstiti na obe strane, i to kako u blizini presecanja tako i na ivici.
- Budite posebno oprezni kod „sečenja džepova“ u postojeće zidove ili druga nevidljiva područja. Ubačena ploča za presecanje može kod presecanja gasovoda ili vodovoda, električnih vodova ili drugih objekata prouzrokovati povratni udar.

POSEBNA UPUTSTVA SA UPOZORENJEM ZA BRUŠENJE BRUSNIM PAPIROM

- ▶ Ne koristite predimenzionirane brusne listove, već sledite podatke proizvođača u vezi veličine brusnog lista. Brusni listovi koji su veći od brusne ploče, mogu prouzrokovati povrede kao i blokiranje, kidanje brusnog lista ili voditi povratnom udarcu.

POSEBNA UPUTSTVA SA UPOZORENJEM ZA RAD SA ŽIČANIM ČETKAMA

- ▶ Obratite pažnju da žičana četka i za vreme uobičajene upotrebe gubi komade žice. Ne preopterećujte žice suviše velikim pritiskom. Komadi žice koji se razleću mogu vrlo lako prodreti kroz tanko odelo i/li kožu.
- ▶ Ako se preporučuje zaštitna hauba, sprečite da se zaštitna hauba i žičana četka mogu dodirivati. Tanjiraste i lončaste četke mogu pritiskivanjem i centrifugalnom silom uvećati svoj presek.

DODATNA UPUTSTVA SA UPOZORENJEM

- ▶ Nosite zaštitne naočare.
- ▶ Upotrebljavajte pogodne aparate za potragu, da bi našli skrivene vodove snabdevanja, ili pozovite mesno društvo za snabdevanje. Kontakt sa električnim vodovima može voditi požaru i električnom udaru. Oštećenja gasovoda mogu voditi eksploziji. Prodiranje u vod sa vodom prouzrokuje oštećenja predmeta ili može prouzrokovati električni udar.
- ▶ Deblokirajte prekidač za uključivanje/isključivanje i dovedite ga u isključeni položaj, ako se prekine snabdevanje strujom, odnosno usled nestanka struje ili izvlačenjem mrežnog utikača.
- ▶ Ne hvatajte brusne i ploče za razdvajanje pre nego što se ohlade. Ploče se u radu veoma ugriju.
- ▶ Obezbedite radni komad. Radni komad kojeg čvrsto držite zatezni uređaji ili stega sigurnije se drži nego sa Vašom rukom.

POVEZIVANJE ELEKTRIČNOG NAPAJANJA

Uverite se da se podaci o električnom napajanju na natpisnoj pločici aparata poklapaju sa električnim napajanjem na koje želite da ga povežete. Ovo je aparat klase II* i predviđen je za povezivanje na električno napajanje koje odgovara podacima na natpisnoj pločici i kompatibilno je sa montiranim utikačem. Ako je potreban produžni kabl, koristite odobreni i kompatibilni kabl koji je predviđen za ovaj aparat. Pratite uputstvo koje ste dobili uz produžni kabl.

*Dvostruka izolacija : Ovaj proizvod ne zahteva provodnik za uzemljenje zato što je dodatna izolacija primenjena na osnovnu izolaciju radi zaštite od električnog udara u slučaju kvara osnovne izolacije.

SMERNICE ZA KORIŠĆENJE PRODUŽNIH KABLOVA

- ▶ Proverite da li je produžni kabl u dobrom stanju. Prilikom korišćenja produžnog kabla, vodite računa da koristite kabl koji je predviđen za struju koju će vaš proizvod da vuče. Previše slab kabl će dovesti do pada linijskog napona, što dovodi do gubitka snage i pregrevanja.
- ▶ Uvek zamenite oštećeni produžni kabl ili neka ga popravi kvalifikovana osoba pre korišćenja.
- ▶ Zaštitite produžne kablove od oštirih predmeta, prekomerne toplote i vlažnih/mokrih područja.
- ▶ Koristite posebno električno kolo za vaše alate. Ovo kolo treba da bude zaštićeno odgovarajućim osiguranjem sa vremenskim odlaganjem. Pre povezivanja mo-

tora na vod za napajanje, pobrinite se da prekidač bude u položaju ISKLJUČENO i da nominalni električni napon bude isti kao napon utisnut na nazivnoj pločici motora. Rad na niskom naponu će oštetiti motor.

SPECIFIKACIJE PROIZVODA

NAMENA

Električni alat je namenjen za presecanje, grubo brušenje i obradu četkom metala i kamena, bez upotrebe vode.

TEHNIČKI PODACI

Br. art.	41 629	41 630
Model	AG 900 PRO	115 125
Nominalni napon	V	220-240
	Hz	50/60
Putere nominala	W	900
Turažne nominala	min ⁻¹	12.000
Dijametar max. disc de șlefuit	mm	115 125
Filet arbore de polizat	M	M14
Težina	kg	1,8 2,0

Vrednosti emisije šumova se određuju u skladu sa EN 60745-1, EN 60745-2-3

A-vrednovan nivo šumova uređaja iznosi tipično		
Nivo zvučnog pritiska	dB(A)	89,8
Nivo zvučne snage	dB(A)	100,8
Nesigurnost K	dB	3

Ukupne vrednosti vibracija a_w (zbir vektora tri pravca) i nesigurnost K su dobijeni prema EN 60745-1, EN 60745-2-3

Nivo vibracija:

a _{n,AG}	m/s ²	3,511
K	m/s ²	1,5

INFORMACIJE O ŠUMOVIMA/VIBRACIJAMA

Nivo vibracija naveden u ovim uputstvima je izmeren prema mernom postupku koji je standardizovan u EN 60745 i može da se koristi za poređenje električnih alata jedan sa drugim. Pogodan je i za privremenu procenu opterećenja vibracijama. Navedeni nivo vibracija predstavlja prvenstveno primenu električnog alata. Ako se svakako električni alat upotrebljava za druge namene sa pomoću različitih pribora ili nedovoljno održavanja, može doći do odstupanja nivoa vibracija. Ovo može u značajnoj meri povećati opterećenje vibracijama preko celog radnog vremena.

Za tačnu procenu opterećenja vibracijama trebalo bi uzeti u obzir i vreme, u kojem je uređaj uključen ili radi, međutim nije stvarno u upotrebi. Ovo može značajno redukovati opterećenje vibracijama preko celog radnog vremena. Utvrdite dodatne mere sigurnosti radi zaštite radnika pre delovanja vibracija kao na primer: Održavanje električnog alata i upotrebljeni alati, održavanje toplih ruku, organizacija odvijanja posla.

OZNAKA

1. Prekidač za uključivanje-isključivanje
2. Taster za blokadu vretena
3. Dodatna drška
4. Štitnik
5. Poluga za deblokadu zaštitne haube
6. Vreteno
7. Spone štitnik
8. Ključ
9. Podloška štitnik

UPUTSTVO ZA KORIŠĆENJE

POSTAVLJANJE PRIBORA (E)

- Očistite vreteno **(06)** i sve delove koje ćete postaviti.
- Pričvrstite spone štitnika **(07)** pomoću ključa **(08)** dok pritisnete dugme za zaključavanje vretena **(02)**.
- Za skidanje pribora držati naopacke.

POSTAVLJANJE POMOĆNU RUČICU (C)

Zavrnite dodatnu dršku **(03)** zavisno od načina rada desno ili levo na glavi prenosnika.

SKIDANJE/POSTAVLJANJE/PODEŠAVANJE ŠTITNIKA (B)

- Otvorite štitnika **(03)** otpuštanjem šrafa **(05)**.
- Postavite štitnika **(03)** na prsten vretena glave alata i okretanjem ga postavite na željenu poziciju (u zavisnosti od vrste rada).
- Pričvrstite štitnika **(03)** pritezanjem šrafa **(05)**.

PRE KORIŠĆENJA ELEKTRIČNOG ALATA

- Proverite da li je pribor ispravan postavljen i snažno pričvršćen.
- Proverite da li pribor može da se pomera, tako što ćete ga ručno pokrenuti.
- Probno pokrenite alat najmanje 60 sekundi na najvećoj brzini pri praznom hodu i u sigurnom položaju.
- Odmah prekinite rad ukoliko dođe do većih vibracija ili drugih nepravilnosti u radu i pregledajte alat, da biste odredili uzrok.

UKLJUČIVANJE-ISKLJUČIVANJE (D)

- Za početak rada elektroalata gurnite prekidač za uključivanje/isključivanje **(01)** unapred.
- Zafiksiranje prekidača za uključivanje/isključivanje **(01)** pritisnite prekidač za uključivanje/isključivanje **(01)** napred nadole, dok ne ulegne.
- Da biste električni alat isključili, pustite prekidač za uključivanje-isključivanje **(01)** odnosno, kada je fiksiran, pritisnite prekidač uključivanje-isključivanje **(01)** kratko pozadi nadole i onda ga otpustite.

BRUŠENJE

- Sa podešenim uglom od 30° do 40° dobijate pri grubom brušenju najbolje rezultate u radu. Pokrećite električni alat sa umerenim pritiskom tamo-amo. Tako radni komad neće postati vreo, neće promeniti boju i neće biti brazdi.
- Ne koristite nikada ploče za presecanje za grubo brušenje.

SEĆENJE

- Uri sećenju nemojte da naginjete alat.
- Uvek pomerajte električni alat u pravcu strelice na vrhu alata, da biste sprečili da alat nekontrolisano sklizne iz reza.

- Nemojte da pritisnete električni alat; pustite da disk za sećenje sâm radi.
- Radna brzina diska za sećenje zavisi od materijala koji se seče.
- Nemojte bočnim pritiskom da slomite disk za sećenje.

ODRŽAVANJE

Redovne kontrole i čišćenje smanjuju potrebu za održavanjem i obezbeđuju dobro radno stanje vašeg alata. Motor se mora pravilno provetravati tokom rada alata. Zato nemojte da blokirate ulaze za vazduh.

ZAŠTITA ŽIVOTNE SREDINE

Reciklirajte sirovine umesto odlaganja na otpad. Mašinu, pribor i ambalažu treba razvrstati za ekološku reciklažu. Plastične komponente su označene za kategorizovanu reciklažu.

GARANCIJA

Za ovaj proizvod se daje garancija u skladu sa zakonskim/lokalnim propisima i ona važi od datuma kupovine od strane prvog korisnika. Oštećenja koja se mogu pripisati normalnom habanju i trošenju, preopterećenju ili nepravilnom rukovanju biće isključena iz garancije. U slučaju reklamacije, pošaljite mašinu, kompletno sastavljenu, vašem prodavcu ili servisnom centru za električne alate.

HRVATSKI

OPĆE SIGURNOSNE UPUTE ZA ELEKTRIČNI UREĐAJ

Pročitajte sva sigurnosna upozorenja i upute. Nepriдрžavanje sigurnosnih upozorenja i uputa može dovesti do strujnog udara, požara i/ili teških ozljeda. Sačuvajte sva upozorenja i upute za svaku buduću upotrebu. Izraz "električni uređaj", koji se koristi u upozorenjima, se odnosi na električne uređaje koji rade na električnu energiju (uz pomoć električnog kabela) kao i na električne uređaje koji rade uz pomoć baterije (bez električnog kabela).

ODRŽAVAJTE PROSTOR U KOJEM RADITE ČISTIM I DOBRO OSVIJETLJENIM. NUREDNA I TAMNA MJESTA ZA RAD MOGU UZROKOVATI NESREĆE.

- ▶ Ne koristite električni uređaj u eksplozivnom okruženju, u blizini zapaljivih tekućina, plinova ili prašine. Električni uređaji stvaraju iskrenje koje može zapaliti prašinu ili pare.
- ▶ Kada koristite električni uređaj djecu i druge osobe držite na sigurnoj udaljenosti od njega. U slučaju odvlačenja pažnje možete izgubiti kontrolu nad uređajem.
- ▶ Keep children and bystanders away while operating a power tool. Distractions can cause you to lose control.

SIGURNOST OD ELEKTRIČNE STRUJE

- ▶ Utičać na kabelu električnog uređaja mora odgovarati utičnici. Ni u kojem slučaju ne mijenjajte utikač. Utičaće s adapterom nemojte koristiti u kombinaciji s uzemljenim električnim uređajima. Nepromijenjeni utikači i odgovarajuće utičnice smanjuju opasnost od strujnog udara.
- ▶ Izbjegavajte dodir tijela s uzemljenim površinama, kao što su cijevi, grijača tijela, štednjaci ili hladnjaci. Ako je vaše tijelo uzemljeno, postoji povećana opasnost od strujnog udara.
- ▶ Ne izlažite uređaj kiši ili vlazi. Prodiranje vode u električni uređaj povećava opasnost od strujnog udara.
- ▶ Ne koristite električni kabel za prenošenje ili povlačenje alata kao ni za isključivanje utikača iz utičnice. Držite kabel podalje od pretjerane topline, oštih rubova i/ili pokretnih dijelova. Oštećeni ili zapetljani električni kabeli povećavaju opasnost od strujnog udara.
- ▶ Kada s električnim uređajem radite na otvorenom, koristite produžne kabele pogodne za vanjsku upotrebu. Upotreba kabela pogodnih za vanjsku upotrebu smanjuje opasnost od strujnog udara.
- ▶ Ukoliko nije moguće izbjeći upotrebu električnog uređaja u vlažnoj sredini, koristite zaštitnu strujnu sklopku FI/RCD. Upotreba zaštitne strujne sklopke smanjuje opasnost od strujnog udara.

OSOBNJA SIGURNOST

- ▶ Uvijek budite na oprezu, pazite šta radite i uređaj koristite razumno. Ne koristite električni uređaj kad ste umorni ili pod utjecajem droga, alkohola ili lijekova. Trenutak nepažnje prilikom rukovanja električnim uređajem može dovesti do ozbiljnih ozljeda.
- ▶ Koristite osobnu zaštitnu opremu. Uvijek nosite

zaštitne naočale. Kad koristite odgovarajuću zaštitnu opremu, kao što su maska za zaštitu od prašine, zaštitne cipele protiv klizanja, zaštitnu kacigu ili čepiće za zaštitu sluha, ovisno o vrsti električnog alata s kojim radite, smanjujete mogućnost ozljeda.

- ▶ Spriječite nenamjerno uključivanje uređaja. Prije nego što priključite uređaj na izvor napajanja i/ili bateriju, uvjerite se da je prekidač električnog uređaja u položaju „isključeno“, a isto to učinite prilikom uzimanja ili prenošenja aparata. Prenosjenjem električnog uređaja s prstom na prekidaču ili spajanjem uređaja na izvor struje dok je prekidač uređaja u položaju ON, povećavate opasnost od ozljeda.
- ▶ Prije uključivanja električnih uređaja uklonite s njih uređaje za podešavanje ili ključeve. Ostavljanje uređaja ili ključa na rotirajućem dijelu električnog uređaja može dovesti do ozljeda.
- ▶ Ne precjenjajte vlastite sposobnosti. Vodite računa da vam tijelo ima siguran oslonac i stalno održavajte ravnotežu. To omogućuje bolju kontrolu električnog uređaja u neočekivanim situacijama.
- ▶ Nosite prikladnu odjeću. Ne nosite široku odjeću ni nakit. Kosu, odjeću i rukavice držite podalje od pokretnih dijelova. Pokretni dijelovi mogu zahvatiti labavu odjeću, nakit ili dugu kosu.
- ▶ Ako je omogućeno priključivanje uređaja za usisavanje ili uklanjanje prašine, osigurajte njihovo pravilno povezivanje i upotrebu. Upotreba uređaja za usisavanje prašine može smanjiti opasnost koja može biti uzrokovana prašinom.

BRIZLJIVA UPOTREBA I KORIŠTENJE ELEKTRIČNIM UREĐAJIMA

- ▶ Nemojte preopterećivati električni uređaj. Za svaki posao koristite za njega namijenjen električni uređaj. Upotrebljavajući odgovarajući električni uređaj radite bolje i sigurnije u navedenom području rada.
- ▶ Nikada ne upotrebljavajte električni uređaj ako je prekidač na njemu pokvaren. Električni uređaj koji se više ne može isključiti ili uključiti opasan je i mora se popraviti.
- ▶ Prije podešavanja, zamjene dijelova ili pospremanja električnog uređaja, isključite utikač iz utičnice ili odstranite bateriju. Te sigurnosne preventivne mjere smanjuju opasnost od nehotičnog pokretanja električnog uređaja.
- ▶ Električne uređaje koje ne upotrebljavate pohranite izvan dohata djece. Ne dopustite rad s uređajem osobama koje nisu upoznate s njim ili nisu pročitale ove upute. Električni uređaji opasni su ako se koriste od strane neiskusnih osoba.
- ▶ Pažljivo održavajte električni uređaj. Provjeravajte funkcioniraju li pokretni dijelovi uređaja besprije-korno, bez da blokiraju, i jesu li možda polomljeni ili oštećeni neki dijelovi koji utječu na način rada električnog uređaja. Prije ponovne uporabe, pokvareni električni uređaj odnesite na popravak. Velik broj nezgoda uzrokovan je loše održanim električnim uređajima.
- ▶ Dijelove za rezanje održavajte oštima i čistima. Brizno održavani dijelovi za rezanje rjeđe zapinju i njima se lakše upravlja.
- ▶ Električne uređaje, dijelove, uređaje koji se umeću itd. upotrebljavajte u skladu s ovim uputama. Također obratite pažnju na uvjete rada i posao koji trebate

obaviti. Upotreba električnog uređaja za poslove za koje nije namijenjen može dovesti do opasnih situacija.

SIGURNOSNE UPUTE ZA KUTNE BRUSILICE

ZAJEDNIČKE UPUTE ZA UPOZORENJE ZA BRUŠENJE, BRUŠENJE BRUSNIM PAPIROM, RADOVE SA ČELIČNIM ČETKAMA I ABRAZIVNO

REZANJE

- ▶ Ovaj električni alat se može upotrebljavati kao brusilica, brusilica s brusnim papirom, čelična četka i uređaj za rezanje. Obratite pažnju na upute i upozorenja, savjete, slike i podatke koje ste dobili električnim alatom. Ne pridržavanje uputa koje slijede može dovesti do električnog udara, požara i/ili teških ozljeda.
- ▶ Ovaj električni alat nije prikladan za poliranje. Uporaba električnog alata u svrhe za koje nije predviđen, može stvoriti opasnosti i izazvati ozljede.
- ▶ Nikada ne upotrebljavajte alate, koje proizvođač nije posebno predvidio i preporučio za ovaj električni uređaj. Samo zato što neki alat možete pričvrstiti na Vaš električni uređaj, ne jamči njegovu sigurnu uporabu.
- ▶ Dopušteni broj okretaja upotrijebljenog alata mora biti najmanje toliko visok kao i najveći broj okretaja naveden na električnom uređaju. Pribor koji se vrti brže nego što je dopušteno može se slomiti ili razletjeti uokolo.
- ▶ Vanjski promjer i debljina upotrijebljenog električnog alata moraju odgovarati gabaritima Vašeg električnog uređaja. Pogrešno izmjereni upotrijebljeni električni alati ne mogu se dovoljno zaštititi ili sa sigurnošću kontrolirati.
- ▶ Upotrijebljeni alati sa navojem moraju točno odgovarati navoju brusnog vretena. Kod alata koji se montiraju uz pomoć prirubnice, promjer otvora alata mora odgovarati promjeru prihvata na prirubnici. Upotrijebljeni alati koji se na električnom uređaju ne pričvršćuju točno okreću se neravnomerno, snažno vibriraju i mogu utjecati na gubitak kontrole.
- ▶ Ne upotrebljavajte oštećene alate. Prije svake uporabe provjerite alate koje namjeravate koristiti, kao npr. brusne ploče na oštećenja i pukotine, podloške za brusilice na pukotine, habanje ili jaku istrošenost, čelične četke na ispadnute ili polomljene žice. U slučaju pada električnog uređaja ili upotrijebljenog alata na pod, izvršite provjeru istih na oštećenja ili upotrijebite neoštećeni alat. Ako ste upotrijebljeni alat prokontrolirali i ubacili, stanite skupa s osobama koje se nalaze u Vašoj blizini tako da se ne nalazite u ravni s alatom koji se okreće i pustite električni uređaj da se okreće jednu minutu uz najveći broj okretaja. Oštećeni alati uglavnom pucaju tijekom ovog testnog vremena.
- ▶ Nosite osobnu zaštitnu opremu. Ovisno o primjeni upotrebljavajte potpunu zaštitu za lice, zaštitu za oči ili zaštitne naočale. Po mogućnosti, nosite masku za prašinu, zaštitu za sluh, zaštitne rukavice ili specijalnu pregaču koji Vas mogu zaštititi od malih čestica nastalih kao produkt brušenja i komada izratka odbijajući ih od Vas. Zaštita za oči treba biti prikladna da Vas štiti od stranih tijela koja nastaju pri obavljanju različi-

tih radova i mogu letjeti uokolo. Maska za prašinu ili disanje mora filtrirati prašinu koja nastaje prilikom rada. Dugo izlaganje glasnoj buci možete dovesti do gubitka sluha.

- ▶ Vodite računa da osobe koje Vam se nalaze u blizini stoje na sigurnoj udaljenosti od vašeg područja rada. Svatko tko ulazi u radni prostor, mora nositi osobnu zaštitnu opremu. Odlomljeni komadi izratka ili polomljenog alata mogu odletjeti i izazvati ozljede čak i izvan neposrednog područja rada.
- ▶ -Kada obavljate radove pri kojima alat može doći u dodir sa skrivenim strujnim vodovima ili vlastitim mrežnim kablom uređaj pridržavajte samo za izolirane drške. Kontakt s vodičem koji provodi napon može staviti pod napon i metalne dijelove uređaja te izazvati električni udar.
- ▶ Držite mrežni kabel podalje od alata koji se okreću. Ako izgubite kontrolu nad električnim uređajem, mrežni kabel može puknuti ili biti zahvaćen te Vaša ruka ili Vaša šaka dospjeti pod alat koji se okreće.
- ▶ Nikada ne odlažite električni uređaj prije nego što se alat kojim se koristite u potpuno ne zaustavi. Alat u pokretu može doći u kontakt sa površinom na koju odlažete uređaj, pri čemu možete izgubiti kontrolu nad uređajem.
- ▶ Ne pokrećite električni uređaj dok ga nosite uz tijelo. Vaša odjeća može biti zahvaćena slučajnim kontaktom s alatom koji se okreće te Vas alat može ozlijediti.
- ▶ Redovito čistite otvore za zrak Vašeg električnog uređaja. Puhalice motora usisava prašinu u kućište, a nakupljanje metalnog praha može uzrokovati električnu opasnost.
- ▶ Ne upotrebljavajte električni uređaj u blizini zapaljivih materijala. Iskre mogu zapaliti ove materijale.
- ▶ Ne upotrebljavajte nikakve alate koji traže tekuće rashladno sredstvo. Upotreba vode ili drugih tekućih rashladnih sredstava može izazvati električni udar.

POVRATNI UDAR I ODGOVARAJUĆA UPOZORENJA

- ▶ Povratni udar je iznenadna reakcija uslijed zaglavljivanja ili zahvaćanja rotirajućeg diska, podloške, žičane četke ili bilo kojeg drugog pribora. Zaglavljivanje ili zahvaćanje rezultira prekidom/blokadom vrtnje upotrijebljenog alata što potom u točki dodira s materijalom izaziva nekontroliranu vrtnju električnog uređaja u smjeru suprotnom od smjera vrtnje upotrijebljenog alata. Na primjer, ako se abrazivni disk zahvati ili zaglavi u predmetu obrade/izratku, rub diska koji ulazi u procijep može se ukopati u površinu materijala i uzrokovati iskakanje diska ili udar. Disk bi mogao poskočiti prema rukovatelju ili u suprotnom smjeru, ovisno o smjeru vrtnje diska u točki zaglavljivanja. Osim toga, abrazivni diskovi se u takvim uvjetima mogu polomiti. Povratni udar je posljedica nepravilne upotrebe električnog alata/ili nepravilnih postupaka ili uvjeta upotrebe i može se izbjeći poduzimanjem sljedećih preventivnih mjera:
- ▶ Električni alat uvijek čvrsto pridržavajte, a tijelo i ruke postavite tako da se odupiru silama povratnog udara. Uvijek koristite pomoćni rukohvat, ako je isporučen, kako biste imali najveću moguću kontrolu nad povratnim udarom ili reakcijom zakretnog momenta tijekom pokretanja alata. Rukovatelj može kontrolirati

reakcije zakretnog momenta ili povratnog udara ako se poduzmu pravilne protumjere.

- Ruke nikad ne postavljajte blizu rotirajućeg alata. Dodatni alat mogao bi se odbaciti preko vaših ruku.
- Ne postavljajte se tijelom u područje unutar kojeg bi se električni alat mogao kretati u slučaju da dođe do povratnog udara. Povratni će udar alat odbaciti u smjeru suprotnom od smjera rotacije diska u točki zahvaćanja.
- Budite osobito oprezni kad radite u kutovima, na oštrim rubovima i sl. Izbjegavajte poskakivanje pribora. Kutovi, oštri rubovi ili poskakivanje mogu uzrokovati zahvaćanje rotirajućeg alata, gubitak nadzora ili povratni udar.
- Ne upotrebljavajte lančanu oštricu za piljenje drva ili listove pile. Takvi alati izazivaju česte povratne udare i gubitke kontrole nad električnim uređajem.

SIGURNOSNE UPUTE ZA RADOVE BRUSNOG I ABRAZIVNOG ODREZIVANJA

- Upotrebljavajte isključivo diskove koji su preporučeni za vaš električni alat, kao i namjenski štitičnik za odabrani disk. Diskovi za koje električni uređaj nije projektiran ne mogu se zadovoljavajuće zaštititi i nisu sigurni za upotrebu.
- Brusne ploče sa udubljenim centralnim dijelom se moraju montirati tako da njihova površina brušenja ne strši iznad ravnine ruba zaštitnog poklopca. Nestručno montirana brusna ploča koja strši iznad ravnine ruba zaštitnog poklopca se ne može propisno zaštititi.
- Štitičnik mora biti čvrsto postavljen na električni uređaj i namješten kako bi omogućio najveću razinu zaštite, tj. kako bi što manji dio diska bio izložen rukovatelju. Štitičnik pomaže zaštititi rukovatelja od odlomljenih fragmenata diska, od slučajnog dodira s diskom te od iskri koje bi mu mogle zapaliti odjeću.
- Diskovi se smiju upotrebljavati isključivo u preporučenim namjenama. Na primjer: ne brusite bočnom stranom diska za odrezivanje. Abrazivni diskovi za odrezivanje namijenjeni su rubnom brušenju i primjena bočnih sila na ovakve diskove može izazvati njihov lom.
- Uvijek upotrebljavajte neoštećene prirubnice diskova koje su odgovarajuće veličine i oblika za odabrani disk. Pravilne prirubnice učvršćuju disk i na taj način sprječavaju mogućnost loma diska. Prirubnice za diskove namijenjene odrezivanju mogu se razlikovati od prirubnica za diskove koji su namijenjeni brušenju.
- Ne upotrebljavajte istrošene diskove preuzete s većih električnih alata. Diskovi namijenjeni jačim alatima nisu pogodni za velike brzine vrtnji malih alata i mogu se polomiti.

DODATNA UPOZORENJA SPECIFIČNA ZA RADOVE ABRAZIVNOG ODREZIVANJA

- Ne dopuštajte zaglavlivanje diska i ne primjenjujte prekomjeran pritisak. Ne pokušavajte izvoditi rezove prevelike dubine. Prevelik pritisak na disk povećava opterećenje i sklonost uvijanju diska ili njegovom zaglavlivanju u rezu, te mogućnost povratnog udara ili loma diska.
- Tijelo ne postavljajte u ravninu s rotirajućim diskom ili za njega. Kad se disk u dodirnoj točki pomiče od vas, mogući povratni udar može potjerati rotirajući disk i

električni uređaj ravno na vas.

- Ako se disk zaglavljuje u rezu ili ako iz bilo kojeg razloga prekidate rezanje, isključite električni alat i držite ga nepokretnim dok se rotiranje diska potpuno ne zaustavi. Rezni disk nikad ne pokušavajte uklanjati iz ureza dok je disk u pokretu jer bi moglo doći do povratnog udara. Provjerite razloge zaglavlivanja diska i poduzmite korektivne radnje kako biste uklonili uzrok zaglavlivanja.
- Rezanje ne nastavljajte dok je disk u radnom materijalu. Pričekajte da disk dostigne punu brzinu vrtnje i pažljivo ga vratite u rez. Disk bi se mogao zaglaviti, propeti ili poskočiti ako se električni uređaj ponovo pokrene dok je unutar radnog materijala.
- Poduprite ploče i druge velike komade radnog materijala kako biste smanjili rizik od zaglavlivanja ili povratnog udara diska. Veliki radni materijali imaju sklonost savijanja pod vlastitom težinom. Ispod radnog materijala potrebno je postaviti potpornje u blizini linije reza i u blizini ruba radnog materijala s obje strane diska.
- Budite dodatno pažljivi tijekom izvođenja rezova naslijepo u "džepovima" zidova ili na drugim nepreglednim mjestima. Izbočeni dio diska može zarezati vodovodne cijevi, električne kabele ili predmete koji mogu izazvati povratni udar alata.

SIGURNOSNA UPOZORENJA SPECIFIČNA ZA BRUŠENJE S BRUSNIM PAPIROM

- Ne upotrebljavajte prevelike brusne papire. Kod odabira brusnog papira pridržavajte se preporuka proizvođača. Veliki brusni papir koji prelazi rub brusne ploče predstavlja opasnost od reznih ozljeda i može izazvati zaglavlivanje diska, trganje diska ili povratni udar.

SIGURNOSNA UPOZORENJA SPECIFIČNA ZA RADOVE BRUŠENJA ŽIČANOM ČETKOM

- Imajte na umu da se žica s četke odbacuje i tijekom uobičajene upotrebe. Žičanu četku ne opterećujte prevelikim pritiskom na alat. Žica s četke može s lakoćom probiti odjeću i/ili kožu.
- Ako se za poslove sa žičanom četkom preporučuje uporaba štitičnika, pazite da se alat unutar štitičnika kreće neometano. Promjer žičanog diska ili četke može se povećati uslijed djelovanja centrifugalnih sila.

DODATNA SIGURNOSNA UPOZORENJA

- Nosite zaštitne naočale.
- Upotrebljavajte uređaje prikladne za otkrivanje skrivenih strujnih vodova ili za pomoć nazovite lokalnog distributera električne energije. Kontakt sa električnim vodovima može dovesti do požara i električnog udara. Oštećenja plinovoda mogu dovesti do eksplozije. Probijanje vodovodne cijevi može uzrokovati materijalnu štetu predmeta ili električni udar.
- Otpustite prekidač za uključivanje/isključivanje i stavite ga u isključeni položaj, za slučaj da se prekine opskrba strujom, npr. zbog nestanka struje ili izvlačenja mrežnog utikača.
- Ne dodirujte brusne i rezne ploče prije nego što se ohlade. Ploče se tijekom rada jako zagriju.
- Osigurajte izradak. Izradak pričvršćen zateznim uređajem ili stegom stoji sigurnije nego kad ga pridržavate rukom.

SPAJANJE NA ELEKTRIČNU MREŽU

Uvjerite se da je napon električne mreže na koju želite spojiti uređaj istovjetan naponu navedenom na natpisnoj pločici uređaja.

Ovo je uređaj klase II* i predviđen je za spajanje na električnu mrežu koja odgovara podacima na natpisnoj pločici i koja je kompatibilna s utičnicom. Ako vam je potreban produžni kabel, koristite odobreni kabel koji je kompatibilan s ovim uređajem. Pridržavajte se uputstva koje ste dobili uz produžni kabel.

*Dvostruka izolacija : Ovaj proizvod ne zahtjeva spojniciu za uzemljenje zato što je na osnovnu izolaciju primjenjena dodatna izolacija radi zaštite od električnog udara u slučaju kvara osnovne izolacije.

UPUTE ZA UPORABU PRODUŽNOG KABELA

- Uvjerite se da je Vaš produžni kabel u dobrom stanju. Kada koristite produžni kabel, uvjerite se da je dovoljno snažan da podnese struju koju zahtijeva vaš uređaj. Nedovoljno velik kabel će uzrokovati pad mrežnog napona koji će rezultirati gubitkom snage i pregrijavanjem.
- Oštećeni kabel uvijek zamijenite novim ili ga prije ponovne uporabe odnesite na popravak kvalificiranoj osobi.
- Zaštitite svoj produžni kabel od oštih predmeta, prekomjerne topline i mokre okoline/vlage.
- Za svoje aparate koristite zasebni strujni krug. Taj krug treba biti osiguran odgovarajućim tromim osiguračem. Prije uključivanja uređaja u strujnu mrežu, uvjerite se da je prekidač napajanja u položaju OFF te da je napon električne mreže istovjetan naponu navedenom na natpisnoj pločici uređaja. Rad na nižem naponu oštetit će motor uređaja.

SPECIFIKACIJE PROIZVODA

PREDVIĐENA NAMJENA

Ovaj uređaj je predviđen za rezanje, grubo brušenje i obradu čelika metala i kamenih predmeta, bez uporabe vode.

TEHNIČKI PODATCI

Br. art.	41 629	41 630	
Model	AG 900 PRO	115	125
Napon	V	220-240	
Frekvencija	Hz	50/60	
Nazivna snaga	W	900	
Nazivna brzina	min ⁻¹	12.000	
Promjer lista pile, maks	mm	115	125
Navoj vretena	M	M14	
Težina	kg	1,8	2,0

Vrijednosti emisije buke određene u skladu s EN 60745-1, EN 60745-2-3

Karakteristična razina buke uređaja određena je prema A-vrednovanoj ljestvici i iznosi:

Maksimalna razina vibracije	dB(A)	89,8
Razina zvučne snage	dB(A)	100,8
Nesigurnost K	dB	3

Ukupne vrijednosti vibracija a_h (zbroy vektora tri pravca) i nesigurnost K su određeni prema EN 60745-1, EN 60745-2-3

Ukupna razina vibracija

a _{h,AG}	m/s ²	3,511
K	m/s ²	1,5

INFORMACIJE O BUCI/VIBRACIJAMA

Razina emitiranja vibracija navedena u ovim uputama izmjerena je sukladno normiranom testu danom u EN 60745 i može se koristiti za usporedbu jednog električnog uređaja s drugim te za preliminarnu procjenu izloženosti vibracijama. Navedena razina vibracija odnosi se na osnovnu primjenu električnog uređaja. No, ako se električni uređaj upotrebljava u druge svrhe uz uporabu različitog pribora i uporabnih alata ili nepropisno održava, može doći do odstupanja od razine vibracija. To može u značajnoj mjeri povećati izloženost vibracijama preko cijelog radnog vremena.

Za točnu procjenu izloženosti vibracijama trebalo bi u obzir uzeti i vrijeme tijekom kojega je uređaj isključen ili radi, ali nije stvarno u uporabi. Ovo može značajno smanjiti izloženost vibracijama tijekom cijelog radnog vremena. Utvrdite dodatne mjere sigurnosti radi zaštite radnika prije djelovanja vibracija, kao na primjer: Održavanje električnog uređaja i alata, održavanje toplih ruku, organizacija obavljanja raznih radova.

OZNAKE

1. Prekidač za uključivanje/isključivanje
2. Dugme za zaključavanje vretena
3. Pomoćna drška
4. Zaštitni poklopac
5. Poluga za otvaranje zaštitnog poklopca
6. Vreteno
7. Stezna prirubnica
8. Ključ
9. Prirubnica za pričvršćivanje

UPORABA

POSTAVLJANJE ALATA (E)

- Očistite vreteno **(06)** i sve dijelove koje ćete postaviti.
- Pričvrstite steznu prirubnicu pomoću ključa **(08)** dok pritiskate dugme za zaključavanje vretena **(02)**.
- Za skidanje pribora učinite obrnutim redoslijedom.

POSTAVLJANJE POMOĆNE DRŠKE (C)

- Pričvrstite pomoćnu dršku **(03)** s desne ili lijeve strane od vrha uređaja (ovisno o vrsti rada).

SKIDANJE/POSTAVLJANJE/PODEŠAVANJE ZAŠTITNOG POKLOPCA (B)

- Postavite zaštitni poklopac **(04)** na prsten vretena na vrhu uređaja i okretanjem ga postavite u željenu poziciju (ovisno o potrebnoj vrsti rada).
- Pričvrstite zaštitni poklopac **(04)** pritezanjem poluge **(05)**.

PRIJE UPORABE ALATA

- Provjerite je li alat ispravno postavljen i dovoljno snažno pričvršćen.
- Provjerite može li se alat pomicati, tako što ćete ga pomaknuti rukom.
- Probno pustite uređaj da radi najmanje 60 sekundi na najvećoj brzini pri praznom hodu i u sigurnom položaju.
- Ukoliko dođe do većih vibracija ili drugih nepravilnosti u radu, odmah prekinite rad uređaja i pregledajte alat, da biste odredili uzrok.

UKLJUČIVANJE I ISKLJUČIVANJE (D)

- Za uključivanje električnog uređaja gurnite prekidač za UKLJUČIVANJE/ISKLJUČIVANJE **(1)** prema naprijed.
- Za zaključavanje prekidača za uključivanje/isključivanje **(1)** gurnite prekidač za UKLJUČIVANJE/ISKLJUČIVANJE **(1)** prema naprijed, a zatim prema dolje da se uglati u mjestu.
- Za isključivanje uređaja, otpustite prekidač za UKLJUČIVANJE/ISKLJUČIVANJE **(01)** ili, ako je zaključan, brzo gurnite prekidač za UKLJUČIVANJE/ISKLJUČIVANJE **(01)** prema natrag i dolje i zatim ga otpustite.

GRUBO BRUŠENJE

- Najbolje rezultate u grubom brušenju dobivate podešite li kut na od 30° do 40°. Pokrećite uređaj tamo-amo uz umjereni pritisak. Tako se predmet obrade neće previše zagrijati, neće promijeniti boju i neće biti neravnina.
- Za grubo brušenje nikada ne koristite rezne ploče.

REZANJE

- Pri rezanju uređaj nemojte naginjeti.
- Uređaj pomičite uvijek u smjeru strelice na vrhu uređaja, da biste spriječili da uređaj nekontrolirano isklizne iz reza.
- Nemojte pritiskati uređaj; dopustite reznom disku da okretanjem sâm obavi posao.
- Radna brzina reznog diska ovisi od materijala koji se reže.
- Nemojte slomiti rezni disk bočnim pritiskom.

ODRŽAVANJE

Redovne kontrole i čišćenje smanjuju potrebu za održavanjem i osiguravaju dobro radno stanje vašeg uređaja. Tijekom rada uređaja motor se mora pravilno provjetravati. Iz tog razloga pazite da nešto ne blokira dovod zraka u motor.

ZAŠTITA OKOLIŠA

Umjesto odlaganja na otpad sirovine reciklirajte. Uređaj, dijelove i ambalažu treba razvrstati za recikliranje neškodljivo po okoliš. Ovaj priručnik je tiskan na papiru izbjeljenom bez klora. Plastični dijelovi nose reciklažne oznake.

JAMSTVO

Uz ovaj uređaj daje se jamstvo u skladu s važećim/lokalnim odredbama i ono važi od datuma kupnje uređaja od strane prvog korisnika. Oštećenja koja se mogu pripisati normalnom habanju, preopterećenju ili nepravilnom rukovanju isključena su iz ovog jamstva. U slučaju reklamacije, u potpunosti sastavljen uređaj pošaljite svom prodavatelju ili ovlaštenom servisu za električne alate.

ROMÂNĂ

INDICAȚII GENERALE DE AVERTIZARE PENTRU SCULE ELECTRICE

Citiți toate indicațiile de avertizare și instrucțiunile. Nerespectarea indicațiilor de avertizare și a instrucțiunilor poate provoca electrocutare, incendii și/sau răniri grave. Păstrați toate indicațiile de avertizare și instrucțiunile în vederea utilizărilor viitoare. Termenul de „sculă electrică” folosit în indicațiile de avertizare se referă la sculele electrice alimentare de la rețea (cu cablu de alimentare) și la sculele electrice cu acumulator (fără cablu de alimentare).

SIGURANȚA LA LOCUL DE MUNCĂ

- Mențineți-vă sectorul de lucru curat și bine iluminat. Dezordinea sau sectoarele de lucru neluminate pot duce la accidente.
- Nu lucrați cu scula electrică în mediu cu pericol de explozie, în care există lichide, gaze sau pulberi inflamabile. Sculele electrice generează scântei care pot aprinde praful sau vaporii.
- Nu permiteți accesul copiilor și al altor persoane în timpul utilizării sculei electrice. Dacă vă este distrasă atenția puteți pierde controlul asupra mașinii.

SIGURANȚĂ ELECTRICĂ

- Ștecherul sculei electrice trebuie să fie potrivit prizei electrice. Nu este în nici un caz permisă modificarea ștecherului. Nu folosiți fișe adaptatoare la sculele electrice legate la pământ de protecție. Ștecherule nemodificate și prizele corespunzătoare diminuează riscul de electrocutare.
- Evitați contactul corporal cu suprafețe legate la pământ ca țevi, instalații de încălzire, sobe și frigider. Există un risc crescut de electrocutare atunci când corpul vă este legat la pământ.
- Feriți mașina de ploaie sau umezeală. Pătrunderea apei într-o sculă electrică mărește riscul de electrocutare.
- Nu schimbați destinația cablului folosindu-l pentru transportarea sau suspendarea sculei electrice ori pentru a trage ștecherul afară din priză. Feriți cablul de căldură, ulei, muchii ascuțite sau componente aflate în mișcare. Cablurile deteriorate sau încurcate măresc riscul de electrocutare.
- Atunci când lucrați cu o sculă electrică în aer liber, folosiți numai cabluri prelungitoare adecvate și pentru mediul exterior. Folosirea unui cablu prelungitor adecvat pentru mediul exterior diminuează riscul de electrocutare.
- Atunci când nu poate fi evitată utilizarea sculei electrice în mediu umed, folosiți un întrerupător automat de protecție împotriva tensiunilor periculoase. Întreținerea unui întrerupător automat de protecție împotriva tensiunilor periculoase reduce riscul de electrocutare.

SIGURANȚA PERSOANELOR

- Fiți atenți, aveți grijă de ceea ce faceți și procedați rațional atunci când lucrați cu o sculă electrică. Nu folosiți scula electrică atunci când sunteți obosiți sau vă aflați sub influența drogurilor, a alcoolului sau a medicamentelor. Un moment de neatenție în timpul utilizării mașinii poate duce la răniri grave.

- Purtați echipament personal de protecție și întotdeauna ochelari de protecție. Purtarea echipamentului personal de protecție, ca masca pentru praf, încălțăminte de siguranță antiderapantă, casca de protecție sau protecția auditivă, în funcție de tipul și utilizarea sculei electrice, diminuează riscul rănilor.
- Evitați o punere în funcțiune involuntară. Înainte de a introduce ștecherul în priză și/sau de a introduce acumulatorul în scula electrică, de a o ridica sau de a o transporta, asigurați-vă că aceasta este oprită. Dacă atunci când transportați scula electrică țineți degetul pe întrerupător sau dacă porniți scula electrică înainte de a o racorda la rețeaua de curent, puteți provoca accidente.
- Înainte de pornirea sculei electrice îndepărtați dispozitivele de reglare sau cheile fixe din aceasta. Un dispozitiv sau o cheie lăsată într-o componentă de mașină care se rotește poate duce la răniri.
- Evitați o ținută corporală nefirească. Adoptați o poziție stabilă și mențineți-vă întotdeauna echilibrul. Astfel veți putea controla mai bine mașina în situații neașteptate.
- Purtați îmbrăcăminte adecvată. Nu purtați îmbrăcăminte largă sau podoabe. Feriți părul, îmbrăcămintea și mânușile de piesele aflate în mișcare. Îmbrăcămintea largă, părul lung sau podoabele pot fi prinse în piesele aflate în mișcare.
- Dacă pot fi montate echipamente de aspirație și colectare a prafului, asigurați-vă că acestea sunt racordate și folosite în mod corect. Folosirea unei instalații de aspirație a prafului poate duce la reducerea poluării cu praf.

UTILIZAREA ȘI MANEVRAREA ATENTĂ A SCULELOR ELECTRICE

- Nu suprasolicitați mașina. Folosiți pentru executarea lucrării dv. scula electrică destinată aceluși scop. Cu scula electrică potrivită lucrați mai bine și mai sigur în domeniul de putere indicat.
- Nu folosiți scula electrică dacă aceasta are întrerupătorul defect. O sculă electrică, care nu mai poate fi pornită sau oprită, este periculoasă și trebuie reparată.
- Scoateți ștecherul afară din priză și/sau îndepărtați acumulatorul, înainte de a executa reglaje, a schimba accesoriul sau de a pune mașina la o parte. Această măsură de prevedere împiedică pornirea involuntară a sculei electrice.
- Păstrați sculele electrice nefolosite la loc inaccesibil copiilor. Nu lăsați să lucreze cu mașina persoane care nu sunt familiarizate cu aceasta sau care nu au citit aceste instrucțiuni. Sculele electrice devin periculoase atunci când sunt folosite de persoane lipsite de experiență.
- Întrețineți-vă scula electrică cu grijă. Controlați dacă componentele mobile ale sculei electrice funcționează impecabil și dacă nu se blochează, sau dacă există piese rupte sau deteriorate astfel încât să afecteze funcționarea sculei electrice. Înainte de utilizare dați la reparat piesele deteriorate. Cauza multor accidente a fost întreținerea necorespunzătoare a sculelor electrice.
- Mențineți bine ascuțite și curate dispozitivele de tăiere. Dispozitivele de tăiere întreținute cu grijă, cu tășuri ascuțite se înțepenesc în mai mică măsură și pot fi conduse mai ușor.
- Folosiți scula electrică, accesoriile, dispozitivele de lucru etc. conform prezentelor instrucțiuni. Țineți cont de condițiile de lucru și de activitatea care trebuie desfășurată. Folosirea sculelor electrice în alt scop de-

cât pentru utilizările prevăzute, poate duce la situații periculoase.

SERVICE

Încredințați scula electrică pentru reparare numai personalului de specialitate, calificat în acest scop, repararea făcându-se numai cu piese de schimb originale. Astfel veți fi siguri că este menținută siguranța mașinii.

INSTRUCȚIUNI DE SIGURANȚĂ PENTRU PO-LIZOARE UNGHILARE

INDICAȚII DE AVERTIZARE COMUNE PENTRU ȘLE-FUIRE, ȘLEFUIRE CU HÂRTIE ABRAZIVĂ, LUCRUL CU PERII DE SĂRMĂ ȘI TĂIERE.

- ▶ Această sculă electrică se va folosi ca polizor, mașină de șlefuit cu hârtie abrazivă, perie de sărmă și mașină specială de retezat cu disc abraziv. Respectați toate avertismentele, instrucțiunile, reprezentările și datele primite împreună cu scula electrică. În cazul în care nu veți respecta următoarele instrucțiuni, se poate ajunge la electrocutare, incendii și/sau răniri grave.
- ▶ Această sculă electrică nu este adecvată pentru lustruire. Utilizările care nu sunt recomandate pentru această sculă electrică pot cauza situații periculoase și răniri.
- ▶ Nu folosiți accesorii care nu sunt prevăzute și recomandate în mod special de către producător pentru această sculă electrică. Faptul în sine că accesoriul respectiv poate fi montat pe scula dumneavoastră electrică nu garantează în niciun caz utilizarea lui sigură.
- ▶ Turația admisă a accesoriului trebuie să fie cel puțin egală cu turația maximă indicată pe scula electrică. Un accesoriu care se rotește mai repede decât este admis, se poate rupe, iar bucățile desprinse pot zbura în toate părțile.
- ▶ Diametrul exterior și grosimea dispozitivului de lucru trebuie să corespundă datelor dimensionale ale sculei dumneavoastră electrice. Dispozitivele de lucru greșit dimensionate nu pot fi protejate sau controlate în suficientă măsură.
- ▶ Accesoriiile prevăzute cu inserție filetată trebuie trebuie să se potrivească exact pe filetul arborelui de poli-zat. La accesoriiile montate prin flanșe, diametrul găurii accesoriului trebuie să se potrivească cu diametrul de prindere al flanșei. Accesoriiile care nu sunt fixate exact la scula electrică, se roteesc neuniform, vibrează foarte puternic și pot duce la pierderea controlului.
- ▶ Nu folosiți dispozitive de lucru deteriorate. Înainte de fiecare utilizare controlați dacă dispozitivele de lucru ca discurile de șlefuit nu sunt sparte și fisurate, dacă discurile abrazive nu sunt fisurate, uzate sau foarte tocite, dacă periile de sărmă nu prezintă fire desprinse sau rupte. Dacă scula electrică sau dispozitivul de lucru cade pe jos, verificați dacă nu s-a deteriorat sau folosiți un dispozitiv de lucru nedeteriorat. După ce ați controlat și montat dispozitivul de lucru, țineți persoanele aflate în preajmă în afara planului de rotație al dispozitivului de lucru și lăsați scula electrică să funcționeze un minut la turația nominală. De cele mai multe ori, dispozitivele de lucru deteriorate se rup în această perioadă de probă.
- ▶ Purtați echipament personal de protecție. În funcție de utilizare, purtați o protecție completă a feței, protecție pentru ochi sau ochelari de protecție. Dacă este cazul, purtați mască de protecție împotriva prafului,

protecție auditivă, mănuși de protecție sau șorț special care să vă ferească de micile așchii și particule de material. Ochiul trebuie protejat de corpurile străine aflate în zbor, apărute în cursul diferitelor aplicații. Masca de protecție împotriva prafului sau masca de protecție a respirației trebuie să filtreze praful degajat în timpul utilizării. Dacă sunteți expuși timp îndelungat zgomotului puternic, vă puteți pierde auzul.

- ▶ Aveți grijă ca celelalte persoane să păstreze o distanță sigură față de sectorul dumneavoastră de lucru. Oricine pătrunde în sectorul de lucru trebuie să poarte echipament personal de protecție. Fragmente din piesa de lucru sau din dispozitivele rupte pot zbura necontrolat și provoca răniri chiar în afara sectorului direct de lucru.
- ▶ Prindeți scula electrică numai de mânerule izolate atunci când executați lucrări pe parcursul cărora dispozitivul de lucru poate nimeri conductori electrici ascunși sau propriul cablu de alimentare. Contactul cu un cablu aflat sub tensiune poate pune sub tensiune și componentele metalice ale sculei electrice și duce la electrocutare.
- ▶ Țineți cablul de alimentare departe de accesoriiile care se roteesc. Dacă pierdeți controlul asupra mașinii, cablul de alimentare poate fi tăiat sau prins iar mâna sau brațul dumneavoastră poate nimeri sub accesoriul care se rotește.
- ▶ Nu puneți niciodată jos scula electrică înainte ca accesoriul să se fi oprit complet. Accesoriiul care se rotește poate ajunge în contact cu suprafața de sprijin, fapt care vă poate face să pierdeți controlul asupra sculei electrice.
- ▶ Nu lăsați scula electrică să funcționeze în timp ce o transportați. În urma unui contact accidental cu accesoriul care se rotește, acesta vă poate prinde îmbrăcăminte și chiar pătrunde în corpul dumneavoastră.
- ▶ Curățați regulat fantele de aerisire ale sculei dumneavoastră electrice. Ventilatorul motorului atrage praf în carcasă iar acumularea puternică de pulberi metalice poate provoca pericole electrice.
- ▶ Nu folosiți scula electrică în apropierea materialelor inflamabile. Scântele pot duce la aprinderea acestor materiale.
- ▶ Nu folosiți accesorii care necesită agenți de răcire lichizi. Folosirea apei sau a altor agenți de răcire lichizi poate duce la electrocutare.

REcul ȘI AVERTISMENTE CORESPUNZĂTOARE

- ▶ Recul este reacția bruscă apărută la agățarea sau blocarea unui accesoriu care se rotește, cum ar fi un disc de șlefuit, un disc abraziv, o perie de sărmă, etc. Agățarea sau blocarea duce la oprirea bruscă a accesoriului care se rotește. Aceasta face, ca scula electrică necontrolată să fie accelerată în punctul de blocare, în sens contrar direcției de rotație a accesoriului. Dacă, de exemplu, un disc de șlefuit se agață sau se blochează în piesa de lucru, marginea discului de șlefuit care penetrează direct piesa de lucru se poate agăța în aceasta și duce astfel la smulgerea discului de șlefuit sau poate provoca recul. Discul de șlefuit se va deplasa către operator sau în sens opus acestuia, în funcție de direcția de rotație a discului în punctul de blocare. În această situație discurile de șlefuit se pot chiar rupe. Un recul este consecința utilizării greșite sau defectuoase a sculei electrice. El poate fi împiedicat prin măsuri preventive adecvate, precum cele descrise în continuare.
- ▶ Țineți bine scula electrică și aduceți-vă corpul și brațele

într-o poziție în care să puteți controla forțele de recul. Folosiți întotdeauna o mână suplimentară, în caz că acesta există, pentru a avea un control maxim asupra forțelor de recul sau a momentelor de reacție la turații înalte. Operatorul poate stăpâni forțele de recul și de reacție prin măsuri preventive adecvate.

- Nu apropiați niciodată mâna de accesoriile aflate în mișcare de rotație. În caz de recul accesoriul se poate deplasa peste mâna dumneavoastră.
- Evitați să staționați cu corpul în zona de mișcare a sculei electrice în caz de recul. Reculul proiectează scula electrică într-o direcție opusă mișcării discului de șlefuit din punctul de blocare.
- Lucrați extrem de atent în zona colțurilor, muchiilor ascuțite, etc. Împiedicați ricoșarea accesoriului de pe piesa de lucru și blocarea acestuia. Accesoriul aflat în mișcare de rotație are tendința să se blocheze în colțuri, pe muchii ascuțite sau când ricoșează în urma izbirii. Aceasta duce la pierderea controlului sau la recul.
- Nu folosiți pânze de ferăstrău pentru lemn sau pânze dințate. Asemenea dispozitive de lucru provoacă frecvent recul sau duc la pierderea controlului asupra sculei electrice.

AVERTISMENTE SPECIALE PRIVIND ȘLEFUIREA ȘI TĂIEREA

- Folosiți numai corpuri abrazive admise pentru scula dumneavoastră electrică și o apărătoare de protecție prevăzută pentru aceste corpuri abrazive. Corpurile abrazive care nu sunt prevăzute pentru această sculă electrică nu pot fi acoperite și protejate suficient, fiind nesigure.
- Discurile de șlefuire cu degajare trebuie astfel montate încât suprafața lor de șlefuire să nu depășească planul marginii apărătoarei de protecție. Un disc de șlefuire montat necorespunzător, care depășește planul apărătoarei de protecție, nu poate fi acoperit suficient.
- Apărătoarea de protecție trebuie să fie bine montată pe scula electrică și, pentru un maxim de siguranță, să fie astfel reglată încât numai o porțiune infimă din corpul abraziv să rămână neacoperită în partea dinspre operator. Apărătoarea de protecție are rolul de a proteja operatorul de fragmentele desprinse din corpul abraziv, de contactul cu acesta cât și scânteele degajate, care i-ar putea aprinde îmbrăcămintea.
- Corpurile abrazive trebuie folosite numai pentru posibilitățile de utilizare recomandate. De exemplu: nu șlefuiți cu partea laterală a unui disc de tăiere. Discurile de tăiere sunt destinate îndepărtării de material cu marginea discului. Exercițiul unei forțe laterale asupra acestui corp abraziv poate duce la ruperea sa.
- Folosiți întotdeauna flanșe de prindere nedeteriorate având dimensiuni și forme corespunzătoare discului de șlefuit ales de dumneavoastră. Flanșele adecvate sprijină discul de șlefuit diminuând astfel pericolul ruperii acestuia. Flanșele pentru discuri de tăiere pot fi diferite față de flanșele pentru alte discuri de șlefuit.
- Nu întrebuințați discuri de șlefuit uzate provenind de la scule electrice mai mari. Discurile de șlefuit pentru sculele electrice mai mari nu sunt concepute pentru turațiile mai ridicate ale sculelor electrice mai mici și se pot rupe.

ALTE AVERTISMENTE SPECIALE PRIVIND TĂIEREA

- Evitați blocarea discului de tăiere sau o apăsare prea puternică. Nu executați tăieri exagerat de adânci. O

supraîncărcare a discului de tăiere mărește solicitarea acestuia și tendința sa de a devia, de a se răsuși în piesa de lucru sau de a se bloca, apărând astfel posibilitatea unui recul sau a ruperii corpului abraziv.

- Evitați zona din fața și din spatele discului de tăiere care se rotește. Dacă deplasați discul de tăiere în piesa de lucru în direcție opusă dumneavoastră, în caz de recul, scula electrică împreună cu discul care se rotește pot fi proiectate direct spre dumneavoastră.
- Dacă discul de tăiere se blochează sau dacă întrerupeți lucrul, deconectați scula electrică și nu o mișcați până când discul se oprește complet. Nu încercați niciodată să extrageți discul de tăiere din tăietură, altfel se poate produce un recul. Stabiliți și îndepărtați cauza blocării discului.
- Nu reporniți niciodată scula electrică cât timp aceasta se mai află încă în piesa de lucru. Lăsați discul de tăiere să atingă turația nominală și numai după aceea continuați să tăiați cu precauție. În caz contrar discul se poate agăța, sări afară din piesa de lucru sau provoca recul.
- Sprijiniți plăcile sau piesele de lucru mari pentru a diminua riscul reculului cauzat de blocarea discului de tăiere. Piese mari se pot încovoia sub propria greutate. De aceea, piesa de lucru trebuie sprijinită pe ambele părți, atât în apropierea liniei de tăiere cât și pe margine.
- Fiți extrem de atenți în cazul „tăierii de cavitații” în pereții deja existenți sau în alte sectoare fără vizibilitate. La penetrarea în sectorul vizat, discul de tăiere poate cauza recul dacă nimeriște în conducte de gaz sau de apă, conductori electrice sau alte obiecte.

AVERTISMENTE SPECIALE PRIVIND ȘLEFUIREA CU HÂRTIE ABRAZIVĂ

- Nu întrebuințați foi abrazive supradimensionate ci respectați indicațiile fabricantului privitoare la dimensiunile foilor abrazive. Foile abrazive care depășesc marginile discului abraziv, pot cauza răniri precum și agățarea, ruperea foilor abrazive, sau pot duce la recul. Avertismente speciale privind lucrul cu perile de sârmă
- Țineți seama de faptul că peria de sârmă pierde bucăți de sârmă chiar în timpul utilizării obișnuite. Un suprasolicitați firele de sârmă print-o apăsare prea puternică. Bucățile de sârmă desprinse pot pătrunde cu ușurință prin îmbrăcămintea subțire și/sau în piele.
- Dacă se recomandă o apărătoare de protecție, împiedicați contactul dintre apărătoarea de protecție și peria de sârmă. Discurile-perie și perile-oală își pot mări diametrul sub acțiunea presiunii de apăsare și a forțelor centrifuge.

AVERTISMENTE SUPPLEMENTARE

- Purtați ochelari de protecție.
- Folosiți detectoare adecvate pentru a localiza conducte de alimentare ascunse sau adresați-vă în acest scop regiei locale furnizoare de utilități. Contactul cu conductorii electrice poate duce la incendii și electrocutare. Deteriorarea unei conducte de gaz poate provoca explozii. Spargerea unei conducte de apă cauzează pagube materiale sau poate duce la electrocutare.
- Atunci când alimentarea cu energie electrică este întreruptă, de exemplu în cazul unei pene de curent, deblocați întrerupătorul pornit/oprit și aduceți-l în poziția oprit sau scoateți ștecherul afară din priză de curent.
- Nu atingeți discurile de șlefuire și de tăiere înainte ca acestea să se fi răcit. Discurile se încălzesc foarte puternic în timpul lucrului.

- ▶ Asigurați piesa de lucru. O piesă de lucru fixată cu dispozitive de prindere sau într-o menhină este ținută mai sigur decât cu mâna dumneavoastră.

CONECTAREA LA SURSA DE ALIMENTARE

Asigurați-vă că informațiile privind alimentarea de pe plăcuța de identificare a echipamentului sunt compatibile cu alimentarea la care doriți să o conectați. Acest echipament face parte din Clasa II* și este proiectat să fie conectat la o sursă de alimentare detaliată pe plăcuța de identificare și compatibilă cu ștecherul livrat. Dacă este necesar un prelungitor, folosiți un prelungitor compatibil aprobat pentru acest echipament. Urmați toate instrucțiunile livrate cu prelungitorul.

*Izolație dublă : Acest produs nu necesită legare la pământ deoarece s-a aplicat izolație suplimentară la izolația de bază pentru a-l proteja de electrocuceri în caz de defectare a izolației de bază.

INSTRUCȚIUNI PRIVIND UTILIZAREA PRELUNGITOARELOR

- ▶ Asigurați-vă că prelungitorul dumneavoastră este în stare bună. La utilizarea unui prelungitor, asigurați-vă că acesta este destul de rezistent să suporte curentul consumat de unelele electrice. Un cablu subdimensionat va determina o cădere a tensiunii, cauzând pierderi de putere și supraîncălzise.
- ▶ Întotdeauna înlocuiți prelungitorul avariat sau trimiteți-l spre a fi reparat de o persoană calificată înainte de a-l utiliza.
- ▶ Protejați prelungitoarele de obiectele ascuțite, căldură excesivă și zone umede/cu igrasie.
- ▶ Utilizați un circuit electric separat pentru uneltele dumneavoastră. Acest circuit trebuie să fie protejată cu o siguranță cu decalaj. Anterior conectării la circuitul de alimentare, asigurați-vă că întrerupătorul se află în poziția OFF (oprit) și tensiunea electrică are aceeași valoare cu cea indicată pe plăcuța de identificare a motorului. Operarea la o tensiune mai scăzută va avaria motorul.

SPECIFICAȚIILE PRODUSULUI

DOMENIUL DE UTILIZARE

Scula electrică este destinată tăierii, degroșării și perierii materialelor metalice și a pietrei fără a se utiliza apă.

DATE TEHNICE

Număr de identificare	41 629	41 630	
Model	AG 900 PRO	115	125
Tensiune nominală	V	220-240	
	Hz	50/60	
Putere nominală	W	900	
Turație nominală	min ⁻¹	12.000	
Diametru max. disc de șlefuit	mm	115	125
	Filet arbore de polizat	M	14
Tezina	kg	1,8	2,0

Valorile zgomotului emis au fost determinate conform EN 60745-1, EN 60745-2-3

Nivelul de zgomot evaluat A la mașinii este în mod normal de

Nivel presiune sonoră	dB(A)	89,8
Nivel putere sonoră	dB(A)	100,8
Incertitudine K	dB	3

Valorile totale ale vibrațiilor a_v (suma vectorială a trei direcții) și incertitudinea K au fost determinate conform EN 60745-1, EN 60745-2-3

Nivelul vibrațiilor:

a _{HAG}	m/s ²	3,511
K	m/s ²	1,5

INFORMAȚIE PRIVIND ZGOMOTUL/VIBRAȚIILE

Nivelul vibrațiilor specificat în prezentele instrucțiuni a fost măsurat conform unei proceduri de măsurare standardizate în EN 60745 și poate fi utilizat la compararea diferitelor scule electrice. El poate fi folosit și pentru evaluarea provizorie a solicitării vibratorii.

Nivelul specificat al vibrațiilor se referă la cele mai frecvente utilizări ale sculei electrice. În eventualitatea în care scula electrică este utilizată pentru alte aplicații, împreună cu accesorii diverse sau care diferă de cele indicate sau nu beneficiază de o întreținere satisfăcătoare, nivelul vibrațiilor se poate abate de la valoarea specificată. Aceasta poate amplifica considerabil solicitarea vibratorie de-a lungul întregului interval de lucru. Pentru o evaluare exactă a solicitării vibratorii ar trebui luate în calcul și intervalele de timp în care scula electrică este deconectată sau funcționează, dar nu este utilizată efectiv. Această metodă de calcul ar putea duce la reducerea considerabilă a valorii solicitării vibratorii pe întreg intervalul de lucru. Stabiliți măsuri de siguranță suplimentare pentru protejarea utilizatorului împotriva efectului vibrațiilor, ca de exemplu: întreținerea sculei electrice și a accesoriilor, menținerea căldurii mâinilor, organizarea proceselor de muncă.

IDENTIFICARE

1. Întrerupător pornit/oprit
2. Tastă de blocare ax
3. Mâner suplimentar
4. Dispozitiv de protecție
5. Pârghie de deblocare pentru apărătoarea de protecție
6. Axul
7. Flanșă de prindere
8. Cheie pentru piulițe
9. Flanșă de montare

UTILIZAREA

MONTAREA ACCESORIILOR (E)

- ▶ Curățați fusul **(06)** și toate părțile care urmează a fi montate.
- ▶ Strângeți flanșa de prindere **(07)** cu cheia de **(08)** în timp ce apăsați butonul de blocare a fusului **(02)**.
- ▶ Pentru demontarea accesoriilor acționați în ordinea inversă a operațiilor.

MONTAREA MÂNERUL AUXILIAR (C)

Înșurubați mânerul suplimentar **(03)** în funcție de modul de lucru, în partea stângă sau dreaptă a capului angrenajului.

DEMONTAREA/MONTAREA/REGLAJUL DISPOZITIVUL DE PROTECȚIE (B)

- Efaceți dispozitivul de protecție **(03)** prin deșurubarea șurubului **(05)** (nu îl scoateți).
- Așezați dispozitivul de protecție **(03)** pe mansonul fusului de pe port-sculă și răsușiți-l în poziția cerută (în funcție de operația care trebuie realizată).
- Strângeți dispozitivul de protecție **(03)** prin înșurubarea șurubului **(05)**.

ÎNAINTE DE A FOLOSI SCULA

- Asigurați-vă că accesoriul este corect montat și bine strâns.
- Verificați dacă accesoriul se învârteste liber, rotindu-l cu mâna.
- Testați sculă în funcționare cel puțin 60 de secunde la cea mai mare turatie de mers în gol într-o poziție sigură.
- Oprțiți imediat în cazul unor vibrații considerabile sau al altor defecte și verificați sculă pentru a stabili cauza.

ÎNTRERUPĂTORUL CU BLOCARE PORNIT/OPRIT (D)

- Pentru punerea în funcțiune a sculei electrice, împingeți spre înainte comutatorul de pornire/oprire **(01)**.
- Pentru fixarea în poziție a comutatorului de pornire/oprire **(01)**, apăsați comutatorului de pornire/oprire **(01)** spre înainte și în jos, până când se fixează în poziție.
- Pentru a deconecta scula electrică, eliberați comutatorul de pornire/oprire **(01)** sau, atunci când este blocat, apăsați scurt în spre înapoi și în jos comutatorul de pornire/oprire **(01)**, iar apoi eliberați-l.

ȘLEFUIREA

- Cu un unghi de atac între 30° și 40° veți obține cele mai bune rezultate la degroșare. Deplasați înainte și înapoi scula electrică apăsând-o moderat. În acest mod piesa de lucru nu se va încălzi prea tare, nu-și va modifica culoarea și nu va prezenta creștături.
- Nu întrebuințați niciodată discuri de tăiere pentru degroșare.

TĂIEREA

- Atunci când tăieți nu basculați sculă.
- Mișcați întotdeauna sculă în aceeași direcție ca și săgeata de pe port-sculă pentru ca sculă să nu fie aruncată din tăiere în mod necontrolat.
- Nu apăsați scula; lăsați viteza discului de tăiere să-și în-deplinească sarcina.
- Viteza de lucru a discului de tăiere depinde de materialul care trebuie tăiat.
- Nu blocați discurile de tăiere cu presiune laterală.

ÎNȚREȚINERE

Inspecția și curățarea regulată reduce necesitatea operațiilor de întreținere și va păstra echipamentul în stare bună de funcționare. Motorul trebuie ventilat corect în timpul operării. Din acest motiv evitați blocarea intrărilor de aer.

PROTECȚIA MEDIULUI

Reciclați materiile prime în loc să le eliminați ca deșeuri. Aparatul, accesoriile și ambalajul trebuie sortate pentru reciclarea ecologică. Componentele din plastic sunt etichetate pentru reciclarea pe categorii.

GARANȚIE

Acest produs este garantat în conformitate cu reglementările legale/specifice fiecărei țări, în vigoare la data achiziției de către primul utilizator. Avariile care pot fi atribuite uzurii normale, supraîncălzirii sau manipulării necorespunzătoare vor fi excluse din garanție. În cazul unei revendicări, vă rugăm să trimiteți aparatul, complet asamblat, la distribuitorul dvs. sau la Centrul de service pentru aparate electrice.

MAGYAR

ÁLTALÁNOS MUNKAVÉDELMI SZABÁLYOK

Olvassa el az alábbi összes utasítást. Az itt felsorolt utasítások elolvasásának elmulasztása áramütéshez, tűz keletkezéséhez és/vagy súlyos személyi sérüléshez vezethet. Az utasításokban említett „elektromos kiskép” kifejezés alatt mindenfajta hálózati áramról működtetett (vezetékes) vagy akkumulátorról működtetett (vezeték nélküli), gépi meghajtású szerszám értendő.

A MUNKAVÉGZÉS KÖRNYEZETE

- ▶ Tartsa tisztán a munkaterületet, és gondoskodjon annak jó megvilágításáról. A rendetlen, sötét munkaterület kihívja a sérülésveszélyt.
- ▶ Tilos az elektromos kisképeket robbanásveszélyes környezetben, azaz gyúlékony folyadékok, gázok vagy porok jelenlétében működtetni. Az elektromos kisképek szikráznak, amiktől könnyen meggyulladhat a por vagy gáz.
- ▶ Az elektromos kiskép működtetése közben tartsa távol a gyermekeket és bármérszkódokat. A figyelemelterelő tényezők hatására a gépkezelő könnyen elveszítheti uralmát a gép fölött.

ELEKTROMOS BIZTONSÁG

- ▶ Az elektromos kiskép csatlakozódugaszának bele kell illesnie a hálózati aljzatba. Tilos a csatlakozódugaszt bármilyen módon átalakítani. A földelt elektromos kisképekhez nem szabad adaptert használni. Az átalakítatlan csatlakozódugaszok és hozzájuk illeszkedő hálózati aljzatok használatával csökkenthető az áramütésveszély.
- ▶ Kerülje a földelt felületek – pl. csövek, hőszugárzók, tűzhelyek és hűtőszekrények – testi érintését. Az emberi test földelése esetén fokozódik az áramütés kockázata.
- ▶ Tilos az elektromos kisképet eső vagy nedvesség hatásának kitenni. Ha az elektromos kiskép belsejébe víz kerül, az fokozza az áramütésveszélyét.
- ▶ A csatlakozózsínorral nem szabad rosszul bánni. Tilos a gépet a csatlakozózsínorjánál fogva vinni vagy húzni, illetve a gépet a zsinór rángatásával leoldani a csatlakozóaljzatról. Óvja a csatlakozózsínort a hőtől, az olajszenyvedéstől, az éles peremektől és a mozgó alkatrészek közelségétől. A sérült vagy össze-gubancolódott csatlakozózsínór használata fokozza az áramütésveszélyt.
- ▶ Elektromos kisképek kültérben történő üzemeltetéséhez csak kültéri használatra alkalmas hosszabító zsinórt szabad használni. A kültéri használatra alkalmas hosszabító zsinór alkalmazása csökkenti az áramütésveszélyt.
- ▶ Ha elkerülhetetlen, hogy nedves helyen használja az elektromos kisképet, használjon hozzá áramvédő készülék által védett áramellátást. Az áramvédő készülék csökkenti az áramütés kockázatát.

SZEMÉLYI BIZTONSÁG

- ▶ Elektromos kisképek működtetése közben mindig legyen éber, figyeljen oda arra, amit csinál, és használja a józan eszét. Ne használjon elektromos kisképeket, ha fáradt, illetve amikor kábítószert, alkoholt vagy

gyógyszer hatása alatt áll. Elektromos kisképek üzemeltetésekor egyetlen pillanatnyi figyelmetlenség is súlyos személyi sérüléshez vezethet.

- ▶ Használjon védőfelszereléseket. Kisképek használatakor mindig viseljen védőszemüveget. A megfelelő körülmények között használt védőfelszerelések – úgymint porvédő maszk, csúszámentes védőlábelleni, kemény védősisak vagy fülvédő – csökkenti a személyi sérülés kockázatát.
- ▶ Kerülje az elektromos kiskép véletlenszerű beindítását. A hálózathoz történő csatlakoztatás előtt győződjön meg a gép kikapcsolt állapotáról. Ha ujjával a kapcsolóhoz viszi az elektromos kisképet egyik helyről a másikra, vagy a kapcsoló BE állásában csatlakoztatja a hálózati aljzathoz, könnyen balesetet szenvedhet.
- ▶ Mielőtt bekapcsolná az elektromos kisképet, távolítsa el belőle a beállító és csavarulcsokat. Ha egy csavarulcs valamelyik forgó alkatrészhez erősítve benne marad az elektromos kisképben, az személyi sérüléshez vezethet.
- ▶ Ne nyújtózzon túl messzire. Mindig ügyeljen arra, hogy szilárd alapon álljon, és megőrizhesse az egyensúlyát. Ezáltal váratlan helyzetekben könnyebben uralma alatt tarthatja az elektromos kisképet.
- ▶ Viseljen megfelelő ruházatot. Nem szabad bő ruhát vagy ékszereket viselni. Ügyeljen arra, hogy a haja, ruházata és kesztyűje ne kerüljön a mozgó alkatrészek közelébe. A bő ruha, ékszer vagy hosszú haj könnyen beakadhat a mozgó alkatrészek közé.
- ▶ Ha a gép fel van szerelve porleszívó vagy porleválasztó berendezés csatlakoztatására szolgáló csőcsomakkal, gondoskodjon ilyen berendezés csatlakoztatásáról és rendeltetésszerű használatáról. Az ilyen eszközök használata mérsékeli a porral kapcsolatos veszélyeket.

AZ ELEKTROMOS KISKÉP HASZNÁLATA ÉS KARBANTARTÁSA

- ▶ Ne erőltesse az elektromos kisképet. Mindig a konkrét alkalmazásnak megfelelő elektromos kisképet válassza. A rendeltetésszerű sebességgel használt és az alkalmazásnak megfelelően kiválasztott elektromos kiskép jobban és biztonságosabban végzi el a munkafeladatot.
- ▶ Nem szabad használni azt az elektromos kisképet, amelyet a kapcsolója nem képes ki- és bekapcsolni. A kapcsolójával nem vezérelhető elektromos kiskép használata veszélyes. Az ilyen kisképet meg kell javíttatni.
- ▶ Mielőtt az elektromos kisképen bármiféle beszállító-ozást végezne, tartozékokat cserélné benne, vagy használaton kívül helyezné, húzza ki a gép csatlakozózsínorját a hálózati aljzatról és/vagy vegye ki az akkumulátoregységet a gépből. Ezek a biztonsági óvintézkedések csökkentik az elektromos kiskép véletlenszerű beindításának kockázatát.
- ▶ A használaton kívüli elektromos kisképeket tartsa gyermekek számára hozzáférhetetlen helyen, és ne engedje olyan személyeknek használni, akik a gépet vagy ezeket az utasításokat nem ismerik. Avatatlan kezekben az elektromos kisképek veszélyesek.
- ▶ Gondosan tartsa karban az elektromos kisképeket. Ellenőrizze a mozgó alkatrészek helyzetbeállítását és akadálytalan mozgását; ellenőrizze, hogy nincs-e

törött alkatrészt; továbbá ellenőrizzen minden olyan körülményt, amely befolyásolhatja az elektromos kisgép működését. Használatbavétel előtt javíttassa meg a sérült elektromos kisgépet. Az elektromos kisgépek elégtelen karbantartása számos balesetet okoz.

- ▶ Tartsa a vágásra szolgáló szerszámokat és gépeket megélezve és tisztán. A megfelelően karbantartott, éles vágóelekek rendelkező vágóberendezések használatakor kisebb a szerszám elakadásának valószínűsége, és könnyebb irányítani a gépet.
- ▶ Az elektromos kisgépet, annak tartozékait és szerszámait mindig a jelen utasításokkal összhangban és az adott géptípus rendeltetésének megfelelő módon használja, figyelembe véve a munkavégzési körülményeket és az elvégzendő munkafeladatot is. Az elektromos kisgép nem rendeltetészerű felhasználása veszélyhelyzetet kialakulásáig eredményezheti.

JAVÍTÁS

Elektromos kisgépeit mindig szakemberrel, és kizárólag az eredetivel azonos típusú cserealkatrészek felhasználásával javíttassa. Ez biztosítja az elektromos kisgépek biztonságos voltának megőrzését.

BIZTONSÁGI FIGYELMEZTETÉSEK A SAROKCSISZOLÓHOZ

BIZTONSÁGI FIGYELMEZTETÉSEK ÖRLÉSHEZ, CSISZOLÁSHOZ, DRÓTKEFÉLÉSHEZ ÉS CSISZOLÓ

VÁGÁSHOZ

- ▶ Ez a gép őrlésre, csiszolásra, drótkéfélsre és csiszoló vágásra szolgál. Olvassa el az összes biztonsági figyelmeztetést, instrukciót, illusztrációt és specifikációt, amit a géphez mellékelünk. Ha nem tartja be ezeket, áramütés érheti, tűz vagy súlyos sérülés keletkezhet.
- ▶ Nem ajánlatos fényesítést végezni ezzel a géppel. Ha olyat csinál a géppel, amire nem szánták, az kockázatos, és személyi sérüléshez vezethet.
- ▶ Ne használjon olyan alkatrészeket, amiket nem speciálisan ajánl a gép gyártója. Csak mert az alkatrészt be tudja illeszteni a gépbe, nem jelenti, hogy biztonságosan fog működni.
- ▶ Az alkatrészek névleges sebessége legalább akkora kell legyen, mint a gépen megjelölt maximális sebesség. A névleges sebességüknél gyorsabban hajtott alkatrészek eltörhetnek és szétrepülhetnek.
- ▶ Az alkatrészek külső átmérője és vastagsága a gép kapacitásán belül kell legyen. A helytelenül méretezett alkatrészeket nem lehet megfelelően biztosítani és vezérelni.
- ▶ Az alkatrészek csavarmentének illeszkednie kell a csiszoló orsómenetéhez. A peremmel rendelkező alkatrészek főténgelyének illeszkednie kell a perem elhelyező átmérőjéhez. Az olyan alkatrészek, amik nem illeszkednek a gép szerelőhardverébe, elveszítik az egyensúlyukat, durván rezegnek és kikerülhetnek az uralmunk alól.
- ▶ Ne használjon rongálódott alkatrészt. Minden használat előtt vizsgálja meg az alkatrészt, hogy a csiszolókeréknek nincsenek-e rajta forgácsok vagy repedések, repedések hátlapjai, szakadások vagy anyagfáradás, a drótkéfélnél nincsenek-e kilazult vagy

repedt drótsörték. Ha elejti a gépet vagy alkatrészt, vizsgálja meg, hogy nem rongálódott-e meg, vagy cserélje ki ép alkatrészeire. Az alkatrészt vizsgálata és cseréje után távolodjon el ön és az körülállók az alkatrésztől, és járassa a gépet üresjáraton maximális sebességgel egy percig. A rongálódott alkatrészek normál esetben eltörnek ez alatt a tesztidőszak alatt.

- ▶ Viseljen védőfelszerelést. Az alkalmazástól függően használjon arcvédőt vagy biztonsági szemüveget. Ha kell, viseljen pormaszkot, fülvédőt, kesztyűt és munkakötényt, ami fel tudja fogni a kis munkadarab-törmelékeket. A szemvédőnek fel kell tudnia fogni a repülő törmelékeket, amik a különböző műveletekből fakadnak. A por- és gázmaszknak ki kell tudnia szűrni a kirepülő részecskéket. A hosszabb ideig tartó zajnak való kitettség halláskárosodáshoz vezethet.
- ▶ A körülállók tartsa biztonságos távolságra a munkaterülettől. Aki belép a munkaterületre, annak védőfelszerelést kell viselnie. A leváló törmelékek vagy letört alkatrészek kirepülhetnek és balesetet okozhatnak a munkaterület közvetlen környezetén túl is.
- ▶ A gépet csak a szigetelt markolatnál fogja, amikor dolgozik vele, mert a vágórész érintkezhet rejtett kábelekkel vagy a saját vezetékével. Ha a vágórész áram alatt lévő vezetékkel érintkezik, a gép szabadon lévő fém részei is áram alá kerülhetnek és a kezelő áramütést szenvedhet.
- ▶ A gép vezetékét tartsa távol a forgó alkatrésztől. Ha elveszíti a gép feletti uralmat, a vezetékét elvághatja vagy csonkolhatja, és a kezét vagy karját a forgó kerék beránthatja.
- ▶ Soha se tegye le a gépet addig, amíg a forgórész teljesen le nem állt. A forgó kerék a felszínnel érintkezve kiránthatja a gépet az uralma alól.
- ▶ Ne indítsa el a gépet, amíg cipeli. Ha véletlenül hozzér a forgórészhez, levághat a ruhájából, és hozzáránthatja a gépet a testéhez.
- ▶ Rendszeresen tisztítsa a gép légréseit. A motor ventilátora bevonzza a port a házba, és a fémport túlzott felhalmozódása elektromos veszélyeket okozhat.
- ▶ Ne használja a gépet gyúlékony anyagok közelében. A szikrák meggyújtják ezeket.
- ▶ Ne használjon olyan alkatrészeket, amik folyadékहितést igényelnek. A víz és más folyadék hűtőanyagok áramütést okozhatnak.

HÁTRARÚGÁS ÉS MÁS VESZÉLYEK

- ▶ A hátrarúgás hirtelen reakciója a becsípődött vagy csonkolt forgókeréknek, hátlapnak, kefének vagy más alkatrészeknek. A becsípődés és csonkolódás a forgó alkatrészt gyors megrekedését okozza, ami azt okozza, hogy az irányíthatatlan gép kényszerűen az alkatrészt forgásával ellentétes irányba rándul, a kapcsolódás helyén. Pl. ha a csiszolókeréket csonkolja vagy becsípi a munkadarab, a kerék széle, ami a becsípődési ponton van, belemar az anyag felszínébe, ami miatt a kerék kiugrik és hátrarúg. A kerék vagy a kezelő felé repül, vagy elrepül messzire, attól függően, hogy merre forgott a becsípődési pontnál. A csiszolókerékek általában el is törnek ekkor. A hátrarúgás a gép nem megfelelő használatából vagy olyan dolgokból ered, amiket el lehetne kerülni a megfelelő óvintézkedésekkel (lásd lejjebb).
- ▶ Fogja szorosan a gépet, és helyezkedjen úgy a testével és a karjával, hogy ellen tudjon állni a

hátrarúgó erőknél. Mindig használjon segédmarolatot, ha van, hogy maximális legyen a kontroll a hátrarúgás felett vagy a nyomatékválasz esetén a beüzemeléskor. A kezelő kontrollálhatja a nyomatékválaszokat és hátrarúgókat, ha megteszi a szükséges óvintézkedéseket.

- ▶ Soha se tegye a kezét a forgó alkatrészek közelébe, mert a gép hátrarúgáskor a kezére vetődhet.
- ▶ Ne legyen ott, ahova a gép hátrarúghat. A hátrarúgás a gépet a forgórész mozgásával ellentétes irányba röpíti a csonkolás pontjához képest.
- ▶ Legyen különösen óvatos, amikor sarkokban, éles széleken stb. dolgozik. kerülje el az alkatrészek ugrását és csonkolását. A sarkok, éles szélek vagy ugrás általában csonkolja a forgórészt, és az uralom elvesztését vagy hátrarúgást okozhat.
- ▶ Ne helyezzen a gépre fafűrészlánc pengét vagy fogozott fűrészpengét. Az ilyen pengék gyakori hátrarúgást és a gép feletti uralom elvesztését okozhatják.

BIZTONSÁGI INTÉZKEDÉSEK SPECIÁLISAN A CSISZOLÁSHOZ ÉS CSISZOLÓ VÁGÁSHOZ

- ▶ Csak olyan kerekeket használjon, amiket a géphez ajánlanak, és a speciális védőfelszerelést használják a kiválasztott kerékhez. Ha nem ilyen kereket használ, azt nem lehet megfelelően védeni, és nem biztonságos.
- ▶ A központilag lenyomott kerék csiszolófelületét a védőnyílás síkja alá kell szerelni. A nem megfelelően szerelt kerék, ami kiáll a védőnyílás síkjából, nem védhető megfelelően.
- ▶ A védőfedelel biztonságosan kell csatlakoztatni a géphez, és a maximális biztonságnak megfelelően kell elhelyezni, hogy a legkisebb mértékben érintkezhesen a kerék a kezelővel. A védőfedél segít megvédeni a kezelőt a letört kerékdaraboktól, a kerékelváltóval véletlenül érintkezéstől, és a ruhát meggyújtani képes szikráktól.
- ▶ A kerekeket csak az ajánlott alkalmazásokra szabad használni. Pl. ne csiszoljon a vágókerék oldalával. A csiszoló vágókerékek periferiális csiszolásra vannak: oldalsó erők hatnak ezekre a kerekre, ami miatt eltörhetnek.
- ▶ Csak ép kerékszéleket használjon, amik megfelelő méretűek és alakúak a kiválasztott kerékhez. A megfelelő kerékszélek támogatják a kereket, és ezáltal csökkentik a valószínűségét a kerék eltérésének. A csiszolóvágó kerékszélek különbözhetnek a csiszolókerék-szélektől.
- ▶ Ne használjon használt, ráerősített kerekeket nagyobb gépekről. A nagyobb gépekhez való kerekek nem illeszkednek a kisebb gépek nagyobb sebességéhez, és szétrobbanhatnak.

TOVÁBBI BIZTONSÁGI INTÉZKEDÉSEK SPECIÁLISAN A CSISZOLÓ-VÁGÓ MŰVELETEKHEZ

- ▶ Ne akassa meg a vágókeréket, és ne fejtse ki rá túlzott nyomást. Ne próbáljon túlzottan mély vágást csinálni. Ha túlerőlteti a kereket, az megnöveli a kerék terhelését és kicsavarodásra való fogékonyságát vagy a vágatba való beragadását, és a hátrarúgás vagy keréktörés valószínűségét.
- ▶ Ne helyezze magát a forgó kerékkel egy vonalba vagy amögé. Ha működés közben a kerék elfelé mozog öntől, a lehetséges hátrarúgás a forgó kereket és

a gépet ön felé repítheti.

- ▶ Ha a kerék beakad, vagy valami miatt félbehagyja a vágást, kapcsolja ki a gépet, és tartsa mozdulatlanul, amíg a kerék teljesen meg nem áll. Soha se próbálja meg eltávolítani a vágókeréket a vágatból, amíg mozog a kerék, különben hátrarúghat. Vizsgálódjon és tegyen kiigazító intézkedést, hogy elhárítsa a kerék elakadásának okát.
- ▶ Ne a munkadarabban kezdje újra a vágást. Hagyja, hogy a kerék elérje a maximális sebességet, és óvatosan helyezze be újra a vágatba. A kerék elakadhat, felléphet vagy hátrarúghat, ha a gép a munkadarabban indul újra.
- ▶ Támogassa a paneleket vagy bármilyen túlméretezett munkadarabot, hogy minimalizálja a kerék becsípődésének és hátrarúgásának kockázatát. A nagy munkadarabok hajlamosak megereszkedni a saját súlyuk alatt. Alátéteket kell a munkadarab alá tenni a vágás vonalához és a munkadarab széléhez közel, a kerék mindkét oldalán.
- ▶ Legyen különösen óvatos, amikor „zsebvágásokat” csinál, létező falakba vagy más vak területekre. A behatoló kerék átvághat gáz- vagy vízcsőveket, elektromos vezetékeket vagy hátrarúgást okozó tárgyakat.

BIZTONSÁGI INTÉZKEDÉSEK SPECIÁLISAN A CSISZOLÓPAPIRÓS CSISZOLÁSHOZ

- ▶ Ne használjon túlméretezett csiszolókorong-papírt. Kövesse a gyártók ajánlásait, amikor kiválasztja a csiszolópapírt. A nagyobb csiszolópapír, ami túlnyúlik a csiszolópadon, eltpődhet, és a korong csonkolódását, törését vagy hátrarúgását okozhatja.

BIZTONSÁGI INTÉZKEDÉSEK SPECIÁLISAN A DRÓTKÉFVEL TÖRTÉNŐ MŰVELETEKHEZ

- ▶ Ne feledje, hogy a drótkéfe szórja a sörtéket a rendes működés közben. Ne terhelje túl a sörtéket azzal, hogy túl nagy terhet rak a kefére. A drótsörték könnyedén átszűrhatják a könnyű ruházatot és a bőrt.
- ▶ Ha védőréteggel ajánlatos használni a drótkéft, ne engedje, hogy érintkezzen a drótkerék vagy -kefe a védőréteggel. A drótkerék vagy -kefe átmérője kitágulhat a munkaterhelésnek és a centrifugális erőknél köszönhetően.

TOVÁBBI BIZTONSÁGI ELŐÍRÁSOK

- ▶ Visseljen biztonsági szemüveget.
- ▶ Használjon megfelelő detektorokat a munkaterületen lévő rejtett közművezetékek felderítésére, vagy hívja a helyi közműcéget támogatásért. Az elektromos vezetékekkel való kontaktus tüzet vagy áramütést okozhat, a gázcső megrongálása robbanáshoz vezethet, a vízvezeték átvágása pedig kárt okozhat a tulajdonunkban vagy áramütést okozhat.
- ▶ Engedje el az on/off kapcsolót, és állítsa off pozícióba, amikor az áramellátás megszakad, pl. áramkimaradás esetén vagy ha a vezetéket kihúzza a hálózattól.
- ▶ Ne érjen hozzá a csiszoló- és vágókorongokhoz, mielőtt azok lehűlnének. A korongok nagyon felforrósodnak munka közben.
- ▶ Biztosítsa a munkadarabot. Satuval vagy más lefogó eszközzel biztonságosabb fogni, mint kézzel.

ELEKTROMOS HÁLÓZATRA TÖRTÉNŐ CSATLAKOZTATÁS

Győződjön meg róla, hogy a kábel adattábláján olvasható tápfeszültség információ kompatibilis a csatlakoztatni kívánt hálózati feszültséggel.

Ez a készülék II-es osztályozási besorolású*, és olyan hálózatra csatlakoztatható, amely megfelel a készülék adattábláján szereplő részletes leírásnak, és kompatibilis a hozzá gyártott csatlakozódugással. Ha hosszabbító zsinórra van szükség, használjon hitelesített és kompatibilis hosszabbító zsinórt, ami alkalmas ehhez a készülékhez. Kövesse a hosszabbító zsinórhoz mellékelt útmutató utasításait.

*Duplán szigetelt \square : Ennek a terméknek nem kell földelési kapcsolat, mert kiegészítő szigeteléssel rendelkezik, amely az alapszigetelés hibája esetén is véd az áramütés ellen.

ÚTmutató a hosszabbítók használatához

- Győződjön meg róla, hogy a hosszabbító zsinór jó állapotban van. Győződjön meg róla, hogy olyan súlyú hosszabbítót használ, ami képes továbbítani a termék által felvett áramot. Az alulméretezett hosszabbító feszültségesebbé fog okozni, ami áramvesztést és túlmelegedést fog okozni.
- Mindig cserélje ki a rongálódott hosszabbító zsinórt, vagy javíttassa meg szakavatott személlyel, mielőtt használja.
- Védje a hosszabbítóját az éles tárgyaktól, túlzott hőtől és nedves helyektől.
- Használjon elkülönített áramkört a gépéhez. Ezt az áramkört védje megfelelő kéreltetéses biztosítókkal. Mielőtt rákapcsolja a motort az áramra, győződjön meg arról, hogy a kapcsoló OFF pozícióban van, és a névleges feszültség azonos a motor adattábláján lévővel. Ha alacsonyabb feszültségen hajtja a motort, az kárt okozhat benne.

TERMÉKSPECIFIKÁCIÓK

HASZNÁLAT

A gépet fém és kő vágására, nagyolására és kefézésére alkalmas, víz használata nélkül.

MŰSZAKI ADATOK

Cikkszám	41 629	41 630
Modell AG 900 PRO	115	125
Névleges feszültség	V	220-240
	Hz	50/60
Névleges teljesítmény	W	900
Névleges sebesség	min ⁻¹	12.000
Csiszolókorong átmérője, max.	mm	115 125
Csiszolórész	M	M14
Súly	kg	1,8 2,0
Hangkibocsátási értékek (EN 60745-1, EN 60745-2-3 által meghatározva)		
Tipikus A-súlyozású zajszintek:		
Hangnyomásszint	dB(A)	89,8
Hangteljesítményszint	dB(A)	100,8
K bizonytalanság	dB	3

Összesített rezgésértékek a_h (háromtengelyű vektorösszeg) és K bizonytalanság (EN 60745-1, EN 60745-2-3 által meghatározva)

Rezgésszint max:

a _{h,AG}	m/s ²	3,511
K	m/s ²	1,5

ZAJ- ÉS REZGÉSDATOK

Az itt feltüntetett rezgésadatokat az EN 60745 alapján standardizált tesz alapián mértük meg, és összehasonlíthatóvá teszi egyik gépet a másikkal. Használható arra, hogy előzetesen felmérje a rezgésnek való kitettséget. A deklarált rezgésértékek értéke a gép fő alkalmazási esetére érvényes. De ha a gépet más célra használják, más alkatrészekkel vagy betétszerszámokkal, vagy hanyagul van karbantartva, a rezgésértékek eltérhetnek. Ez jelentősen megnövelheti a kitétségi szintet az egész munkafolyamat alatt. Amikor felbecsüljük a rezgésnek való kitétségi szintjét, akkor figyelembe kell venni, hogy mennyi ideig volt kikapcsolva a gép, vagy mennyi ideig ment üresjáraton. Ajánlatos, hogy jelentősen csökkentse a kitétségi szintjét a teljes munkaperiódus alatt. Hozzon további biztonsági intézkedéseket, amik megvédik a kezelőt a rezgés hatásaitól, pl. tartsa karban a gépet és alkatrészeit, tartsa a kezeit melegen, és szervezze meg a munkamintákat.

AZONOSÍTÁS

1. On/Off kapcsoló
2. Orsózáró gomb
3. Segédmarkolat
4. Védőfedél
5. Védőfedél kioldófogantyúja
6. Orsó
7. Satukarima
8. Csavarkulcs
9. Szerelőkarima

HASZNÁLAT

ALKATRÉSZEK FŐLSZERELÉSE (E)

- Tisztítsa meg az orsót **(06)** és minden alkatrészt, amit be akar szerelni.
- Szorítsa meg a satukarimát **(07)** a csavarkulccsal **(08)**, amíg lenyomja az orsózáró gombot **(02)**.
- Az alkatrészek eltávolításához végezze a műveleteket ellentétes irányba.

A SEGÉDMARKOLAT FELSZERELÉSE (C)

- Csavarozza a segédmarkolatot **(03)** a gép fejének bal vagy jobb oldalára, a munkamódszertől függően.

A VÉDŐFEDÉL ELTÁVOLÍTÁSA / FELSZERELÉSE / BEÁLLÍTÁSA (B)

- Helyezze a védőfedeleket **(04)** a gép fejének orsógallérjára, és fordítsa a kívánt pozícióba (függően a végzendő munkától).
- Szükség esetén állítsa be a védőfedeleket **(04)** az előzetesen mellékelt csavar megszorításával.

MIELŐTT HASZNÁLJA A GÉPET

- Győződjön meg róla, hogy az alkatrészek megfelelően vannak felszerelve és erősen rögzítve.

- ▶ Ellenőrizze, hogy az alkatrészek nem mozognak-e szabadon, ha kézzel mozgatja.
- ▶ Tesztelje a gép működését úgy, hogy üresjáraton járattja 60 mp-ig a legnagyobb sebességen egy biztonságos pozícióban.
- ▶ Állítsa le azonnal, ha jelentős mértékű rezgés vagy más defektus tapasztalható, és ellenőrizze a gépet, hogy megtalálja az okot.

КИ- ÉS BEKAPCSOLÁS (D)

- ▶ A gép elindításához tolja előre az on/off kapcsolót (01).
- ▶ Az on/off kapcsoló (01) rögzítéséhez tolja előre az on/off kapcsolót, majd húzza hátra, amíg a helyére nem pattan.
- ▶ A gép kikapcsolásához engedje el az on/off kapcsolót (01); vagy ha rögzítve van a kapcsoló, röviden nyomja hátrafelé az on/off kapcsolót (01), majd engedje el.

ELNAGYOLT CSISZOLÁS

- ▶ A legnagyobb elnagyolási teljesítmények akkor érhetőek el, ha a gépet 30°-40° dőlésszögben tartjuk. Mozgassa a gépet mérsékelt nyomással hátra és előre. Így a munkadarab nem fog túlhevülni, elszíneződni, és nem fognak barázdák képződni rajta.
- ▶ Soha se használjon vágókorongot elnagyolásra.

VÁGÁS

- ▶ Ne billentse meg a gépet, amíg vág vele.
- ▶ Mindig mozgassa a gépet a gépfejen lévő nyílall egyező irányba, nehogy kontrollálhatatlanul kinyomódjon a gép a vágatból.
- ▶ Ne gyakoroljon nyomást a gépre; hagyja, hogy a munkát a vágókorong sebessége végezze.
- ▶ A vágókorong sebessége a vágandó anyagtól függ.
- ▶ Soha se fékezze a vágókorongot oldalsó nyomással.

KARBANTARTÁS

Gyakori ellenőrzés és tisztítás esetén kevésbé van szükség karbantartásra, és jó munkát lehet végezni a géppel. A gép használata során a motort megfelelően kell szellőztetni. Ennek érdekében mindig el kell távolítani a légréseket eltömítő anyagokat.

KÖRNYEZETVÉDELEM

Hasznosítsa újra a nyersanyagokat, ahelyett, hogy hulladékként kezelne. A gépet, a tartozékokat és a csomagolást szelektíven és környezetbarát módon hasznosítsa újra. A műanyag alkatrészek fel vannak címkézve, hogy kategóriák szerint tudjuk újrahasznosítani.

GARANCIA

Erre a termékre a vásárlás napjától számítva annak az országnak a speciális törvényei szerint jár garancia, ahol a terméket az első vevő vásárolta. A garancia nem terjed ki a normál kopásból és elhasználódásból, a túlterhelésből és a nem rendeltetészerű használatból eredő károsodásokra. Reklamáció esetén a gépet szétszerelés nélkül küldje el saját márkakereskedőjéhez vagy az elektromos kisgépek szervizközpontjába.

БЪЛГАРСКИ

ОБЩИ УКАЗАНИЯ ЗА БЕЗОПАСНА РАБОТА

Прочетете внимателно всички указания. Неспазването на приведените по-долу указания може да доведе до токов удар, пожар и/или тежки травми. Съхранявайте тези указания на сигурно място. Използваният по-долу термин «електроинструмент» се отнася до захранвани от електрическа мрежа електроинструменти (със захранващ кабел) и до захранвани от акумулаторна батерия електроинструменти (без захранващ кабел).

БЕЗОПАСНОСТ НА РАБОТНОТО МЯСТО

- ▶ Поддържайте работното си място чисто и добре осветено. Безпорядъкът и недостатъчното осветление могат да спомогнат за възникването на трудова злополука.
- ▶ Не работете с електроинструмента в среда с повишена опасност от възникване на експлозия, в близост до леснозапалими течности, газове или прахообразни материали. По време на работа в електроинструментите се отделят искри, които могат да възпламенят прахообразни материали или пари.
- ▶ Дръжте деца и странични лица на безопасно разстояние, докато работите с електроинструмента. Ако вниманието Ви бъде отклонено, може да загубите контрола над електроинструмента.

БЕЗОПАСНОСТ ПРИ РАБОТА С ЕЛЕКТРИЧЕСКИ ТОК

- ▶ Щепселът на електроинструмента трябва да е подходящ за ползвания контакт. В никакъв случай не се допуска изменение на конструкцията на щепсела. Когато работите със занулени електроуреди, не използвайте адаптери за щепсела. Ползването на оригинални щепсели и контакти намалява риска от възникване на токов удар.
- ▶ ЕИЗбягвайте допира на тялото Ви до заземените тела, напр. тръби, отоплителни уреди, пещи и хладилници. Когато тялото Ви е заземено, рискът от възникване на токов удар е по-голям.
- ▶ ФПредпазвайте електроинструмента си от дъжд и влага. Проникването на вода в електроинструмента повишава опасността от токов удар.
- ▶ Не използвайте захранващ кабел за цели, за които той не е предвиден, напр. за да носите електроинструмента за кабела или да извадите щепсела от контакта. Предпазвайте кабела от нагряване, омасляване, допир до остри ръбове или до подвижни звена на машини. Повредени или усукани кабели увеличават риска от възникване на токов удар.
- ▶ Когато работите с електроинструмент навън, използвайте само удължителни кабели, подходящи за работа на открито. Използването на удължител, предназначен за работа на открито, намалява риска от възникване на токов удар.
- ▶ Ако се налага използването на електроинструмента във влажна среда, използвайте предпазен прекъсвач за утечни токове. Използването на предпазен прекъсвач за утечни токове намалява опасността от възникване на токов удар.

БЕЗОПАСЕН НАЧИН НА РАБОТА

- Бъдете концентрирани, следете внимателно действията си и постъпвайте предпазливо и разумно. Не използвайте електроинструмента, когато сте уморени или под влиянието на наркотични вещества, алкохол или упойващи лекарства. Един миг разсеяност при работа с електроинструмент може да има за следствие изключително тежки наранявания.
- Работете с предпазващо работно облекло и винаги с предпазни очила. Носенето на подходящи за ползвания електроинструмент и извършваната дейност лични предпазни средства, като дихателна маска, здрави плътнотазоворени обувки със стабилен грайфер, защитна каска или шумозаглушители (антифони), намалява риска от възникване на трудова злополука.
- Избягвайте опасността от включване на електроинструмента по невнимание. Преди да включите щепсела в захранващата мрежа или да поставите акумулаторната батерия, се уверявайте, че пусковият прекъсвач е в положение «изключено». Ако, когато носите електроинструмента, държите пръста си върху пусковия прекъсвач, или ако подавате захранващо напрежение на електроинструмента, когато е включен, съществува опасност от възникване на трудова злополука.
- Преди да включите електроинструмента, се уверявайте, че сте отстранили от него всички помощни инструменти и гаечни ключове. Помощен инструмент, забравен на въртящо се звено, може да причини травми.
- Избягвайте неестествените положения на тялото. Работете в стабилно положение на тялото и във всеки момент поддържайте равновесие. Така ще можете да контролирате електроинструмента по-добре и побезопасно, ако възникне неочаквана ситуация.
- Работете с подходящо облекло. Не работете с широки дрехи или украшения. Дръжте косата си, дрехите и ръкавици на безопасно разстояние от въртящи се звена на електроинструментите. Широките дрехи, украшенията, дългите коси могат да бъдат захванати и увлечени от въртящи се звена.
- Ако е възможно използването на външна аспирационна система, се уверявайте, че тя е включена и функционира изправно. Използването на аспирационна система намалява рисковете, дължащи се на отделящата се при работа прах.

ГРИЖЛИВО ОТНОШЕНИЕ КЪМ ЕЛЕКТРОИНСТРУМЕНТИТЕ

- Не претоварвайте електроинструмента. Използвайте електроинструментите само съобразно тяхното предназначение. Ще работите по-добре и по-безопасно, когато използвате подходящия електроинструмент в зададения от производителя диапазон на натоварване.
- Не използвайте електроинструмент, чиито пусков прекъсвач е повреден. Електроинструмент, който не може да бъде изключван и включван по предвидения от производителя начин, е опасен и трябва да бъде ремонтиран.
- Преди да промените настройките на електроинструмента, да замените работни инструменти и допълнителни приспособления, както и когато

продължително време няма да използвате електроинструмента, изключвайте щепсела от захранващата мрежа и/или изваждайте акумулаторната батерия. Тази мярка премахва опасността от действие на електроинструмента по невнимание.

- Съхранявайте електроинструментите на места, където не могат да бъдат достигнати от деца. Не допускайте те да бъдат използвани от лица, които не са запознати с начина на работа с тях и не са прочели тези инструкции. Когато са в ръцете на неопитни потребители, електроинструментите могат да бъдат изключително опасни.
- Поддържайте електроинструментите си грижливо. Проверявайте дали подвижните звена функционират безукорно, дали не заклинават, дали има счупени или повредени детайли, които нарушават или изменят функциите на електроинструмента. Преди да използвате електроинструмента, се грижете повредените детайли да бъдат ремонтирани. Много от трудовете злополуки се дължат на по-добре поддържани електроинструменти и уреди.
- Поддържайте режещите инструменти винаги добре заточени и чисти. Добре поддържаните режещи инструменти с остри ръбове оказват по-малко съпротивление и се водят по-леко.
- Използвайте електроинструментите, допълнителните приспособления, работните инструменти и т.н., съобразно инструкциите на производителя. При това се съобразявайте и с конкретните работни условия и операции, които трябва да изпълните. Използването на електроинструменти за различни от предвидените от производителя приложения повишава опасността от възникване на трудови злополуки.

ПОДДЪРЖАНЕ

Допускайте ремонтът на електроинструментите Ви да се извършва само от квалифицирани специалисти и само с използването на оригинални резервни части. По този начин се гарантира съхраняване на безопасността на електроинструмента.

УКАЗАНИЯ ЗА БЕЗОПАСНА РАБОТА С ЪГЛОШЛАЙФИ

ОБЩИ УКАЗАНИЯ ЗА БЕЗОПАСНА РАБОТА ПРИ ШЛИФОВАНЕ С ДИСК И С ШКУРКА, ПОЧИСТВАНЕ С ТЕЛЕНА ЧЕТКА И РЯЗАНЕ С АБРАЗИВЕН ДИСК

- Този електроинструмент може да се използва за шлифване с абразивен диск и с шкурка, почистване с телена четка, полиране и рязане с абразивен диск. Спазвайте всички указания и предупреждения, съобразявайте се с приведените технически параметри и изображения. Ако не спазвате посочените по-долу указания, последствията могат да бъдат токов удар, пожар и/или тежки травми.
- Този електроинструмент не е подходящ за полиране. Извършването на дейности, за които електроинструментът не е предназначен, може да бъде опасно и да доведе до травми.
- Не използвайте допълнителни приспособления, които не се препоръчват от производителя специално за този електроинструмент. Фактът, че можете да закрепите към машината определено

приспособление или работен инструмент, не гарантира безопасна работа с него.

- ▶ Допустимата скорост на въртене на работния инструмент трябва да е най-малкото равна на изписаната на табелката на електроинструмента максимална скорост на въртене. Работни инструменти, които се въртят с по-висока скорост от допустимата, могат да се счупят и парчета от тях да отхвърчат с висока скорост.
- ▶ Външният диаметър и дебелината на работния инструмент трябва да съответстват на данните, посочени в техническите характеристики на Вашия електроинструмент. Работни инструменти с неподходящи размери не могат да бъдат екранирани по необходимия начин или да бъдат контролирани достатъчно добре.
- ▶ Работни инструменти с опашка на резба трябва да пасват точно на присъединителната резба на вала на машината. При работни инструменти, които се монтират с помощта на фланец, диаметърът на отвора трябва да пасва точно на диаметъра на присъединителното стъпало на фланеца. Работни инструменти, които не бъдат захванати правилно към електроинструмента, се въртят неравномерно, вибрират силно и могат да предизвикат загуба на контрол над електроинструмента.
- ▶ Не използвайте повредени работни инструменти. Преди всяка употреба проверявайте работните инструменти, напр. абразивните дискове за пукнатини или откъртени ръбчета, подложните дискове за пукнатини или силно износване, телените четки за недобре захванати или счупени телчета. Ако изтървете електроинструмента или работния инструмент, ги проверявайте внимателно за увреждания или из- ползвайте нови неповредени работни инструменти. След като сте проверили внимателно и сте монтирали работния инструмент, оставете електроинструмента да работи на максимални обороти в продъл- жение на една минута; стойте и дръжте намиращи се наблизо лица встрани от равнината на въртене. Най-често повредени работни инструменти се чупят през този тестов период.
- ▶ Работете с лични предпазни средства. В зависимост от приложението работете с цяла маска за лице, защита за очите или предпазни очила. Ако е необходи- мо, работете с дихателна маска, шумозаглушители (антифони), работни обувки или специализирана престилка, която Ви предпазва от малки откъртени при работата частички. Очите Ви трябва да са защитени от летящите в зоната на работа частички. Противопраховата или дихателната маска филтрират възникващия при работа прах. Ако продължително време сте изложени на силен шум, това може да доведе до загуба на слух.
- ▶ Внимавайте други лица да бъдат на безопасно разстояние от зоната на работа. Всеки, който се намира в зоната на работа, трябва да носи лични предпазни средства. Откъртени парченца от обработвания детайл или работния инструмент могат в резултат на силното ускорение да отлетят надалече и да предизвикат наранявания също и извън зоната на работа.
- ▶ Когато съществува опасност работният инструмент да попадне на скрити под повърхността проводници под напрежение, дръжте електроинструмента само за елетроизолираните ръкохватки. При кон-

такт с проводници под напрежение то може да се предаде на металните елементи на електроинструмента и това да предизвика токов удар.

- ▶ Дръжте захранващия кабел на безопасно разстояние от въртящите се работни инструменти. Ако изгубите контрол над електроинструмента, кабелът може да бъде прерязан или увлечен от работния инструмент и това да предизвика наранявания, напр. на ръката Ви.
- ▶ Никога не оставяйте електроинструмента, преди работният инструмент да спре напълно въртенето си. Въртящият се инструмент може да допре до предмет, в резултат на което да загубите контрол над електроинструмента.
- ▶ Докато пренасяте електроинструмента, не го оставяйте включен. При неволен допир дрехите или косите Ви могат да бъдат увлечени от работния инструмент, в резултат на което работният инструмент може да се вреже в тялото Ви.
- ▶ Редовно почиствайте вентилационните отвори на Вашия електроинструмент. Турбината на електродвигателя засмуква прах в корпуса, а натрупването на метален прах увеличава опасността от токов удар.
- ▶ Не използвайте електроинструмента в близост до леснозапалими материали. Летящи искри могат да предизвикат възпламеняването на такива материали.
- ▶ Не използвайте работни инструменти, които изискват прилагането на охлаждащи течности. Използването на вода или други охлаждащи течности може да предизвика токов удар.

ОТКАТ И СЪВЕТИ ЗА ИЗБЯГВАНЕТО МУ

- ▶ Откат е внезапната реакция на машината вследствие на заклиняване или блокиране на въртящия се работен инструмент, напр. абразивен диск, гумен подложен диск, телена четка и др. п. Заклиняването или блокирането води до рязкото спиране на въртенето на работния инструмент. Вследствие на това електроинструментът получава силно ускорение в посока, обратна на посоката на движение на инструмента в точката на блокиране, и става неуправляем. Ако напр. абразивен диск се заклини или блокира в обработваното изделие, ръбът на диска, който допира детайла, може да се огъне и в резултат дискът да се счупи или да възникне откат. В такъв случай дискът се ускорява към работещия с машината или в обратна посока, в зависимост от посоката на въртене на диска и мястото на заклиняване. В такива случаи абразивните дискове могат и да се счупят. Откат възниква в резултат на неправилно или погрешно използване на електроинструмента. Възникването му може да бъде предотвратено чрез спазването на подходящи предпазни мерки, както е описано по-долу.
- ▶ Дръжте електроинструмента здраво и дръжте ръцете и тялото си в такава позиция, че да противостоите на евентуално възникващ откат. Ако електроинструментът има спомагателна ръкохватка, винаги я използвайте, за да го контролирате по-добре при откат или при възникващите реакционни моменти по време на включване. Ако предва- рително вземете подходящи предпазни мерки, при възникване на откат или силни реакционни моменти можете да овладеее машината.

- Никога не поставяйте ръцете си в близост до въртящи се работни инструменти. Ако възникне откат, инструментът може да нарани ръката Ви.
- Избягвайте да заставате в зоната, в която би отскочил електроинструментът при възникване на откат. Откатът премества машината в посока, обратна на посоката на движение на работния инструмент в зоната на блокиране.
- Работете особено предпазливо в зоните на ъгли, остри ръбове и др. п. Избягвайте отблъскването или заклиняването на работните инструменти или заклиняването на работния инструмент в обработвания детайл. При обработване на ъгли или остри ръбове или при рязко отблъскване на въртящия се работен инструмент съществува повишена опасност от заклиняване. Това предизвиква загуба на контрол над машината или откат.
- Не използвайте верижни или назъбени режещи листове. Такива работни инструменти често предизвикват откат или загуба на контрол над електроинструмента.

СПЕЦИАЛНИ УКАЗАНИЯ ЗА БЕЗОПАСНА РАБОТА ПРИ ШЛИФОВАНЕ ИЛИ РЯЗАНЕ С АБРАЗИВНИ ДИСКОВЕ

- Използвайте само предвидените за Вашия електроинструмент абразивни дискове и предназначения за използвания абразивен диск предпазен кожух. Абразивни дискове, които не са предназначени за телеинструмента, не могат да бъдат екранирани добре и не гарантират безопасна работа.
- Огнати дискове трябва да се монтират така, че шлифоващата им повърхност да не се подава извън равнината на външния ръб на предпазния кожух. Неправилно монтиран шлифоващ диск, който се подава извън предпазния кожух, не може да бъде екраниран от кожуха достатъчно добре.
- Предпазният кожух трябва да е поставен сигурно на електроинструмента и с оглед осигуряване на максимална степен на защита да е настроен така, че открита към работещия с електроинструмента да остава възможно най-малка част от абразивния инструмент. Предпазният кожух защитава работещия с електроинструмента от откъртени парченца от обработвания материал, от неволни контакт с абразивния диск, както и от искри, които биха могли да възпламенят дрехите.
- Допуска се използването на абразивните дискове само за целите, за които те са предвидени. Напр.: никога не шлифвайте със страничната повърхност на диск за рязане. Дисковете за рязане са предназначени за отнемане на материал с ръба си. Странично прилагане на сила може да ги счупи.
- Винаги използвайте застопоряващи фланци, които са в безукорно състояние и съответстват по размери и форма на използвания абразивен диск. Използването на подходящ фланец предпазва диска и по този начин намалява опасността от счупването му. Застопоряващите фланци за режещи дискове могат да се различават от тези за дискове за шлифване.
- Не използвайте износени абразивни дискове от по-големи електроинструменти. Дисковете за по-големи машини не са предназначени за въртене с високите скорости, с които се въртят по-малките, и могат да се счупат.

СПЕЦИАЛНИ УКАЗАНИЯ ЗА БЕЗОПАСНА РАБОТА С РЕЖЕЩИ ДИСКОВЕ

- Избягвайте блокиране на режещия диск или силното му притискане. Не изпълнявайте твърде дълбоки срезове. Претоварването на режещия диск увеличава опасността от заклиняването му или блокирането му, а с това и от възникването на откат или счупването му, докато се върти.
- Избягвайте да заставате в зоната пред и зад въртящия се режещ диск. Когато режещият диск е в една равнина с тялото Ви, в случай на откат електроинструментът с въртящия се диск може да отскочи непосредствено към Вас и да Ви нарани.
- Ако режещият диск се заклини или когато прекъсват работата, изключвайте електроинструмента и го оставяйте едва след окончателното спиране на въртенето на диска. Никога не опитвайте да извадите въртящия се диск от междината на рязане, в противен случай може да възникне откат. Определете и отстранете причината за заклиняването.
- Не включвайте повторно електроинструмента, ако дискът се намира в разрязвания детайл. Преди внимателно да продължите рязането, изчакайте режещият диск да достигне пълната си скорост на въртене. В противен случай дискът може да се заклини, да отскочи от обработвания детайл или да предизвика откат.
- Подпирайте плочи или големи разрязвани детайли по подходящ начин, за да ограничите риска от възникване на откат в резултат на заклинен режещ диск. По време на рязане големи детайли могат да се огънат под действие на силата на собственото си тегло. Детайлът трябва да е подпрян от двете страни, както в близост до линията на разрязване, така и в другия си край.
- Бъдете особено предпазливо при прорязване на каапи в стени или други зони, които могат да крият изненади. Режещият диск може да предизвика откат на машината при допир до газо- или водопроводи, електропроводи или други обекти.

СПЕЦИАЛНИ УКАЗАНИЯ ЗА БЕЗОПАСНА РАБОТА ПРИ ШЛИФОВАНЕ С ШУРКА

- Не използвайте твърде големи листови шурка, спазвайте указанията на производителя за размерите на шурката. Листове шурка, които се подават извън подложния диск, могат да предизвикат наранявания, както и да доведат до блокиране и разкъсване на шурката или до възникване на откат.

СПЕЦИАЛНИ УКАЗАНИЯ ЗА БЕЗОПАСНА РАБОТА ПРИ ПОЧИСТВАНЕ С ТЕЛЕНИ ЧЕТКИ

- Не забравяйте, че и при нормална работа от телената четка падат телчета. Не претоварвайте телената четка, като я притискате твърде силно. Отхвърчащите от телената четка телчета могат лесно да проникнат през дрехите и/или кожата Ви.
- Ако се препоръчва използването на предпазен кожух, предварително се уверявайте, че телената четка не допира до него. Дисковете и чашковидните телени четки могат да увеличат диаметъра си в резултат на силата на притискане и центробежните сили.

ДОПЪЛНИТЕЛНИ УКАЗАНИЯ ЗА БЕЗОПАСНА РАБОТА

- ▶ Работете с предпазни очила.
- ▶ Използвайте подходящи прибори, за да откриете евентуално скрити под повърхността тръбопроводи, или се обърнете към съответното местно снабдително дружество. Влизането в съприкосновение с проводници под напрежение може да предизвика пожар и токов удар. Увреждането на газопровод може да доведе до експлозия. Повреждането на водопровод има за следствие големи материални щети и може да предизвика токов удар.
- ▶ Ако захранващото напрежение бъде прекъснато (напр. вследствие на прекъсване на тока или ако щепселът бъде изваден от контакта), деблокирайте пусковия прекъсвач и го поставете в позиция „изключено“.
- ▶ Не допирайте абразивните дискове, преди да са се охладили. По време на работа дисковете се нагряват силно.
- ▶ Осигурявайте обработвания детайл. Детайл, захванат с подходящи приспособления или скоби, е здържопорен по здраво и сигурно, отколкото, ако го държите с ръка.

СВЪРЗВАНЕ КЪМ ЕЛЕКТРИЧЕСКАТА МРЕЖА

Уверете се, че информацията за захранването на табелката с данни за номиналната мощност на машината е съвместима с електрозахранването, към което възнамерявате да я свържете. Този уред е Клас II* и е предназначен за свързване към захранване, съответстващо на описаното на табелката и съвместимо с монтирания щепсел. Ако е необходим удължител, използвайте одобрен и съвместим кабел, предназначен за характеристиките на този уред. Следвайте инструкциите, предоставени от съдължителя.

* двойна изолация : Този продукт не изисква заземяване, тъй като към основната изолация е приложена допълнителна изолация, за да се осигури защита от токов удар в случай на повреда на основната изолация.

УКАЗАНИЯ ЗА ИЗПОЛЗВАНЕ НА УДЪЛЖИТЕЛНИ КАБЕЛИ

- ▶ Уверете се, че вашият удължителен кабел е в добро състояние. Когато използвате удължителен кабел, не забравяйте да използвате достатъчно тежък кабел, който да може да понесе електричеството, от което ще се захранва вашият продукт. Кабел с по-малка дължина ще причини спад в мрежовото напрежение, което ще доведе до загуба на мощност и прегряване.
- ▶ Уверете се, че вашият удължителен кабел е правилно свързан и е в добро състояние. Винаги подменяйте повредения удължителен кабел или осигурявайте поправянето му от квалифицирано лице, преди да го използвате.
- ▶ Предпазвайте удължителните кабели от остри предмети, прекомерна топлина и мокри/влажни зони.
- ▶ Използвайте отделна електрическа верига за вашите инструменти. Тази верига трябва да бъде защитена с подходящ предпазител със забавено действие. Преди да свържете мотора към захранващия кабел, се уверете, че ключът е в положение

ние ИЗКЛ. и че електрическото напрежение е същото като напрежението, отпечатано на табелката на двигателя. Работата с по-ниско напрежение ще повреди мотора.

СПЕЦИФИКАЦИИ НА ПРОДУКТА

ПРЕДНАЗНАЧЕНИЕ

Електроинструментът е предназначен за рязане, шмиргелене и почистване с четка на метални и каменни материали без използване на вода.

ТЕХНИЧЕСКИ ДАННИ

Артикул №	41 629	41 630
Модел AG 900 PRO	115	125
Номинално напрежение	V	220-240
	Hz	50/60
Номинална консумирана мощност	W	900
Номинална скорост на въртене	min ⁻¹	12.000
макс. диаметър на шлифовалния диск	mm	115 125
Резба на вала	M	14
Тегло	kg	1,8 2,0

Стойностите на излъчвания шум са определени съгласно EN 60745-1, EN 60745-2-3

Равнището A на излъчвания шум обикновено е

Равнище на звуковото налягане	dB(A)	89,8
Мощност на звука	dB(A)	100,8
Неопределеност K	dB	3

Пълната стойност на вибрациите a_h (векторната сума по трите направления) и неопределеността K са определени съгласно EN 60745-1, EN 60745-2-3

Ниво на вибрации:

a _{h,AG}	m/s ²	3,511
K	m/s ²	1,5

ИНФОРМАЦИЯ ЗА ШУМ / ВИБРАЦИЯ

Посоченото в това ръководство за експлоатация равнище на генерираните вибрации е измерено съгласно процедура, стандартизирана в EN 60745, и може да служи за сравняване на електроинструменти един с друг. То е подходящо също и за предварителна ориентировъчна преценка на натоварването от вибрации.

Посоченото ниво на генерираните вибрации е представително за най-често срещаните приложения на електроинструмента. Ако обаче електроинструментът бъде използван за други дейности, с различни работни инструменти или без необходимото техническо обслужване, нивото на вибрациите може да се различава. Това би могло да увеличи значително сумарното натоварване от вибрации в процеса на работа.

За точната преценка на натоварването от вибрации трябва да бъдат взимани предвид и периоди-

те, в които електроинструментът е изключен или работи, но не се ползва. Това би могло значително да намали сумарното натоварване от вибрации. Предписвайте допълнителни мерки за предпазване на работещия с електроинструмента от въздействието на вибрациите, например: техническо обслужване на електроинструмента и работните инструменти, поддържане на ръцете топли, целевообразна организация на работните стъпки.

ИДЕНТИФИКАЦИЯ

1. Пусков прекъсвач
2. Бутон за блокиране на вала
3. Спомагателна ръкохватка
4. Защитна охрана
5. Освобождаващ лост за предпазния кожух
6. Шпиндел
7. Затягащ фланец
8. Гаечен ключ
9. Крепяващия фланец

УПОТРЕБА

МОНТИРАНЕ НА АКСЕСОАРИТЕ (C)

- Почистете шпиндела **(06)** и всички части, които ще се монтират.
- **(07)** ключа C притегнете затягащ фланеца **(08)** като натискате бутона за заключване на шпиндела **(02)**.
- За премахване на консумативи следвайте обратен ред

МОНТИРАНЕ НА ПОМОЩНАТА ДРЪЖКА (C)

Навийте спомагателната ръкохватка **(03)** в зависимост от начина на работа с машината отляво или отдясно на главата.

СВАЛЯНЕ/МОНТИРАНЕ/РЕГУЛИРАНЕ НА ЗАЩИТНИЯ КАПАК (B)

- Отворете защитния капак **(03)** развивайки винта **(05)**.
- Поставете защитния капак **(03)** върху тази част от главата на инструмента, където се намира шпиндела и го завъртете в съответната посока (в зависимост от това, какво ще извършвате).
- Закрепете защитния капак **(03)** затягайки винта **(05)**.

ПРЕДИ УПОТРЕБА

- Уверете се, че аксесоарите са правилно поставени и здраво затегнати.
- Проверете дали аксесоарите се въртят свободно като ги завъртете с ръка.
- Предварително тествайте инструмента, като я включете най-малко за 60 секунди на максимална скорост.
- В случай на силни вибрации или други неизправности, веднага спрете инструмента за установяване на повредата.

ВКЛУЧЕТЕ/ИЗКЛУЧЕТЕ КЛЮЧА (D)

- За включване на електроинструмента преместете пусковия прекъсвач **(01)** напред.
- За застопоряване на пусковия прекъсвач **(01)** натиснете пусковия прекъсвач **(01)** в предния му край, докато усетите прещракване.
- За изключване на електроинструмента отпуснете

пусковия прекъсвач **(01)** респ. ако е застопорен, кратковременно натиснете и отпуснете пусковия прекъсвач **(01)**.

ШЛИФОВАНЕ

- Под наклон от 30° до 40° при шлифоване ще постигнете най-добри резултати. Придвижвайте електроинструмента с умерен натиск напред-назад. Така обработваният детайл няма да се прегрее, повърхността му да промени цвета си и няма да се образуват дълбоки бразди.
- Никога не използвайте режещи дискове за грубо шлифоване.

РЯЗАНЕ

- Не навеждайте инструмента при рязане.
- За да избегнете неочаквано отскачане на инструмента встрани, винаги движете инструмента в посока на стрелката, която се намира върху главата.
- Не прилагайте натиск върху инструмента; оставете движението на режещия диск да извършва процеса.
- Работната скорост на режещия диск зависи от материалa, който трябва да се отреже.
- Не спирайте режещия диск с външен натиск.

ПОДДРЪЖКА

Редовната проверка и почистване намаляват необходимостта от операции по поддръжката и ще поддържат инструмента ви в добро работно състояние. Двигателят трябва да бъде правилно вентилиран по време на работата на инструмента. Поради тази причина избягвайте блокирането на отворите за входящ въздух.

ЗАЩИТА НА ОКОЛНАТА СРЕДА

Рециклирайте суровините, вместо да ги изхвърляте като отпадъци. Машината, аксесоарите и опаковката трябва да бъдат сортирани за екологично рециклиране. Пластмасовите компоненти са етикетирани за категоризирано рециклиране.

ГАРАНЦИЯ

Този продукт е гарантиран в съответствие със законите/специфичните за страната разпоредби в сила от датата на закупуване от първия потребител. Щетите, причинени от нормално износване, претоварване или неправилно боравене, ще бъдат изключени от гаранцията. В случай на рекламация, моля, изпратете машината напълно слобена на вашия дилър или сервизен център за електрически инструменти.

LIETUVIŲ K.

BENDRAS ELEKTRINIS ĮRANKIS SAUGOS ĮSPĖJIMAI

Perskaitykite visus saugos įspėjimus ir instrukcijas. Perspėjimų ir instrukcijų nesilaikymas gali sukelti elektros smūgį, gaisrą ir (arba) rimtus sužalojimus. Išsaugokite visus įspėjimus ir instrukcijas, kad galėtumėte pasinaudoti ateityje. Įspėjimuose vartojamas terminas „elektrinis įrankis“ reiškia iš tinklo (laidinį) elektrinį įrankį arba akumuliatorinį (belaidį) elektrinį įrankį.

DARBO ZONA

- ▶ Laikykitės darbo vietą švarią ir gerai apšviestą. Netvarkingos arba tamsios vietos sukelia nelaimingus atsitikimus.
- ▶ Nenaudokite elektrinių įrankių sprogioje aplinkoje, pvz., ten, kur yra degių skysčių, dujų ar dulkių. Elektriniai įrankiai sukuria kibirkštis, kurios gali uždegti dulkes arba dūmus.
- ▶ Dirbdami su elektriniu įrankiu saugokite vaikus ir pašalinus asmenis. Dėl išsiblašymo galite prarasti kontrolę.

ELEKTROS SAUGA

- ▶ Elektrinio įrankio kištukai turi atitikti laidą. Niekada jokiu būdu nemodifikuokite kištuko. Nenaudokite adapterių kištukų su žemintais (žemintais) elektriniais įrankiais. Nepakeisti kištukai ir atitinkami laidai sumažins elektros smūgio riziką.
- ▶ Venkite kūno kontakto su žemintais paviršiais, tokiais kaip vamzdžiai, radiatoriai, viryklės ir šaldytuvai. Jei jūsų kūnas yra žemintas arba žemintas, padidėja elektros smūgio rizika.
- ▶ Saugokite elektrinius įrankius nuo lietaus ar drėgnų sąlygų. Į elektrinį įrankį patekęs vanduo padidins elektros smūgio riziką.
- ▶ Nepiktnaudžiaukite laidu. Niekada nenaudokite laido elektrinio įrankio nešimui, traukimui ar atjungimui. Laikykite laidą toliau nuo karščio, alyvos, aštrių briaunų ir judančių dalių. Pažeisti arba įspainioję laidai padidina elektros smūgio riziką.
- ▶ Kai naudojate elektrinį įrankį lauke, naudokite ilginamąjį laidą, tinkamą naudoti lauke. Naudojant lauke tinkamą laidą sumažėja elektros smūgio rizika.
- ▶ Jei elektrinį įrankį naudoti drėgnoje vietoje neišvengiama, naudokite nuotėkio srovės įtaiso (RCD) apsaugotą maitinimą. RCD naudojimas sumažina elektros smūgio riziką.

ASMENINIS SAUGUMAS

- ▶ Būkite budrūs, stebėkite, ką darote, ir vadovaukitės sveiku protu, kai naudojate elektrinį įrankį. Nenaudokite elektrinio įrankio, kai esate pavargę arba apsvaigę nuo narkotikų, alkoholio ar vaistų. Akimirka neatidumas dirbant su elektriniu įrankiu gali rimtai sužeidžti.
- ▶ Naudokite asmenines apsaugos priemones. Visada dėvėkite akių apsaugą. Apsauginė įranga, pvz., dulkių kaukė, neslystantys apsauginiai batai, kepuraitė arba klausos apsaugos

priemonės, naudojamos tinkamomis sąlygomis, sumažins sužalojimus.

- ▶ Apsaugokite nuo netyčinio paleidimo. Įsitikinkite, kad jungiklis yra išjungtoje padėtyje, prieš prijungdami prie maitinimo šaltinio ir (arba) akumuliatoriaus bloko, paimdami ar nešdami įrankį. Elektrinius įrankius nešiojant pirštu ant jungiklio arba įjungus elektros įrankį su įjungtu jungikliu, gali įvykti nelaimingi atsitikimai.
- ▶ Prieš įjungdami elektrinį įrankį, išimkite bet kokį reguliavimo raktą arba veržliaraktį. Veržliaraktis arba raktas, paliktas prie besikucančios elektrinio įrankio dalies, gali susižaloti.
- ▶ Nepersistenkite. Visada stovėkite tinkamai ir laikykite pusiausvyrą. Tai leidžia geriau valdyti elektrinį įrankį netikėtose situacijose.
- ▶ Apsirenkite tinkamai. Nedėvėkite laisvų drabužių ar papuošalų. Plaukus, drabužius ir pirštines laikykite toliau nuo judančių dalių. Laisvi drabužiai, papuošalai ar ilgi plaukai gali įstrigti judančiose dalyse.
- ▶ Jei yra prietaisai, skirti prijungti dulkių nusiurbimo ir surinkimo įrenginius, įsitikinkite, kad jie prijungti ir tinkamai naudojami. Dulkių surinkimo priemonės gali sumažinti su dulkelėmis susijusį pavojų.

ELEKTRINIO ĮRANKIO NAUDOJIMAS IR PRIEŽIŪRA

- ▶ Nespauskite elektrinio įrankio jėga. Naudokite savo reikmėms tinkamą elektrinį įrankį. Tinkamas elektrinis įrankis atliks darbą geriau ir saugiau tokiu greičiu, kuriam jis buvo sukurtas.
- ▶ Nenaudokite elektrinio įrankio, jei jungiklis jo neišjungia ir neišjungia. Bet koks elektrinis įrankis, kurio negalima valdyti jungikliu, yra pavojingas ir turi būti suremontuotas.
- ▶ Prieš atlikdami bet kokius reguliavimus, keisdami priedus arba laikydami elektrinius įrankius, atjunkite kištuką nuo maitinimo šaltinio ir (arba) akumuliatorių nuo elektrinio įrankio. Tokios prevencinės saugos priemonės sumažina elektrinio įrankio netyčinio įjungimo riziką.
- ▶ Nenaudojamus elektrinius įrankius laikykite vaikams nepasiekiamoje vietoje ir neleiskite su elektriniu įrankiu arba šiomis instrukcijomis nesusipažinusiems asmenims naudotis elektriniu įrankiu. Elektriniai įrankiai yra pavojingi nepmokytų naudotojų rankose.
- ▶ Prižiūrėkite elektrinius įrankius. Patikrinkite, ar judančios dalys nėra susulyguotos arba nesusirišusios, ar dalys nesulūžusios ir ar nėra kitų sąlygų, kurios gali turėti įtakos elektrinio įrankio veikimui. Jei elektrinis įrankis pažeistas, prieš naudodami jį suremontuokite. Daug nelaimingų atsitikimų įvyksta dėl prastai prižiūrimų elektrinių įrankių.
- ▶ Pjovimo įrankius laikykite aštrius ir švarius. Tinkamai prižiūrimi pjovimo įrankiai su aštriomis pjovimo briaunomis rečiau įspainioja ir yra lengviau valdomi.
- ▶ Elektrinį įrankį, priedus, įrankių antgalius ir pan. naudokite pagal šias instrukcijas, atsižvelgdami į darbo sąlygas ir atliekamą darbą. Naudojant elektrinį įrankį kitokiems nei numatyta darbams, gali susidaryti pavojinga situacija.

APTARNAVIMAS

Pasirūpinkite, kad jūsų elektrinį įrankį aptarnautų kvalifikuotas remontininkas, naudodamas tik identiškas atsargines dalis. Taip bus užtikrintas elektrinio įrankio saugumas.

KAMPINIO ŠLIFUOKLIO SAUGOS ĮSPĖJIMAI

SAUGOS ĮSPĖJIMAI, BENDRI ATLIEKANT ŠLIFAVIMO, ŠLIFAVIMO, VIELINIO ŠEPEČIO AR ABRAZYVINIO PĖJOVIMO OPERACIJAS

- ▶ Šis elektrinis įrankis skirtas naudoti kaip šlifuoklas, šlifuoklas, vielinis šepetys arba pjovimo įrankis. Perskaitykite visus su šiuo elektriniu įrankiu pateiktus saugos įspėjimus, instrukcijas, iliustracijas ir specifikacijas. Jei nesilaikysite visų toliau išvardytų nurodymų, galite gauti elektros smūgį, gaisrą ir (arba) rimtus sužalojimus.
- ▶ Su šiuo elektriniu įrankiu nerekomenduojama atlikti tokių operacijų kaip poliravimas. Veiksmai, kuriems elektrinis įrankis nebuvo skirtas, gali sukelti pavojų ir susižaloti.
- ▶ Nenaudokite priedų, kurie nėra specialiai sukurti ir nerekomenduoti įrankio gamintojo. Vien todėl, kad priedą galima pritvirtinti prie elektrinio įrankio, tai neužtikrina saugaus naudojimo.
- ▶ Vardinis priedo greitis turi būti lygus didžiausiam greičiui, nurodytam ant elektrinio įrankio. Priedai, veikiantys greičiau nei vardinis greitis, gali sulūžti ir subyrėti.
- ▶ Priedo išorinis skersmuo ir storis turi atitikti jūsų elektrinio įrankio talpą. Netinkama uždžio priedų negalima tinkamai apsaugoti ar valdyti.
- ▶ Srieginis priedų tvirtinimas turi atitikti šlifuoaklio veleno sriegį. Priedams, montuojamiems flanšais, priedo anga turi atitikti flanšo skersmenį. Priedai, kurie neatitinka elektrinio įrankio tvirtinimo detalių, išsibalansuos, per daug vibruos ir gali prarasti kontrolę.
- ▶ Nenaudokite pažeisto priedo. Prieš kiekvieną naudojimą patikrinkite priedą, pvz., abrazyvinius ratus, ar nėra įtrūkimų ar įtrūkimų, atraminį padą, ar nėra įtrūkimų, įplyšimų ar per didelio susidėvėjimo, vielinį šepetį, ar nėra atsilaisvusių ar įtrūkusių laidų. Jei elektrinis įrankis ar priedas nukrito, patikrinkite, ar nepažeistas, arba įdėkite nepažeistą priedą. Apžiūrėję ir sumontavę priedą, atsidėkite save ir pašalinis asmenis toliau nuo besisukančio priedo plokštumos ir vieną minutę paleiskite elektrinį įrankį maksimaliu tuščiosios eigos greičiu. Per šį bandymo laiką pažeisti priedai paprastai suyra.
- ▶ Dėvėkite asmenines apsaugos priemones. Priklausomai nuo naudojimo, naudokite veido skydelį, apsauginius akinius arba apsauginius akinius. Jei reikia, dėvėkite kaukę nuo dulkių, klausos apsaugos priemones, pirštines ir dirbtuvių prijuostę, galinčią sustabdyti smulkias abrazyvines medžiagas arba ruošinio fragmentus. Akių apsauga turi sugebėti sustabdyti skraidančias šiukšles, susidarancias atliekant įvairias operacijas. Dulkių kaukė arba respiratorius turi gebėti filtruoti daleles, susidarancias jūsų operacijos metu. Ilgalais didelio intensyvumo triukšmo poveikis gali sukelti klausos praradimą.
- ▶ Laikykitė pašalinis asmenis saugiu atstumu nuo darbo zonos. Kiekvienas, įeinantis į darbo zoną, privalo dėvėti asmenines apsaugos priemones. Ruošinio arba sulūžusio priedo skeveldros gali

nuskristi ir susižaloti už tiesioginės darbo zonos ribų.

- ▶ Elektrinį įrankį laikykite tik už izoliuotų sugriebimo paviršių, kai atliekate operaciją, kai pjovimo priedas gali liestis su paslėptais laidais arba savo laidu. Pjovimo priedas, besiliečiantis su „įtampiančiu“ laidu, gali įjungti metalines elektrinio įrankio dalis, o operatorius gali patirti elektros smūgį.
- ▶ Padėkite laidą toliau nuo besisukančio priedo. Jei prarasite kontrolę, laidas gali būti perpjautas arba užsikimšęs, o jūsų ranka gali būti įtraukta į besisukančią ratą.
- ▶ Niekada nepadėkite elektrinio įrankio, kol priedas visiškai nesustos. Besisukantis ratas gali sugriebti paviršių ir ištraukti elektrinį įrankį nuo jūsų valdomo.
- ▶ Nenaudokite elektrinio įrankio, kai nešate jį prie šono. Atsitiktinis prisilietimas prie besisukančio priedo gali užkliūti jūsų drabužiams ir įsitraukti priedą į jūsų kūną.
- ▶ Reguliariai valykite elektrinio įrankio vėdinimo angas. Vario ventilatorius įtrauks dulkes į korpusą, o per didelės metalo miltelių susikaupimas gali sukelti elektros pavojų.
- ▶ Nenaudokite elektrinio įrankio šalia degių medžiagų. Kibirkštys gali uždegti šias medžiagas.
- ▶ Nenaudokite priedų, kuriems reikalingi skysti aušinimo skysčiai. Vandens ar kitų skystų aušinimo skysčių naudojimas gali sukelti elektros smūgį arba šoką.

ATATRANKA IR SUSIJĘ ĮSPĖJIMAI

- ▶ Atatranka – tai staigi reakcija į suspaustą ar užstrigusį besisukančią ratą, atramą, šepetį ar bet kurį kitą priedą. Suspaudus arba užsikimšus besisukantis priedas greitai užstringa, o tai savo ruožtu priverčia nekontroliuojamą elektrinį įrankį priveržti priešinga priedo sukimosi kryptimi surišimo taške. Pavyzdžiui, jei abrazyvinis ratas užsikimšęs arba prispaustas prie ruošinio, rato kraštas, patenkantis į suspaudimo tašką, gali įsisukverbti į medžiagos paviršių, dėl ko ratas gali išlipti arba iššokti. Ratas gali šokinėti link operatoriaus arba nuo jo, priklausomai nuo rato judėjimo krypties suspaudimo taške. Esant tokioms sąlygoms, abrazyviniai ratai taip pat gali sulūžti. Atatranka atsiranda dėl netinkamo elektrinio įrankio naudojimo ir (arba) netinkamų darbo procedūrų ar sąlygų, todėl jos galima išvengti imantis atitinkamų atsargumo priemonių, kaip nurodyta toliau.
- ▶ Tvirtai suimkite elektrinį įrankį ir pastatykite kūną bei ranką taip, kad galėtumėte atsipirti atatranks jėgoms. Visada naudokite pagalbines rankenas, jei yra, kad maksimaliai kontroliuotumėte atatranką arba sukimo momento reakciją paleidimo metu. Jei imamasi tinkamų atsargumo priemonių, operatorius gali valdyti sukimo momento reakcijas arba atatranks jėgas.
- ▶ Niekada nedėkite rankos šalia besisukančio priedo. Priedas gali atmušti ranką.
- ▶ Nestatykite kūno toje vietoje, kur elektrinis įrankis judės, jei įvyktų atatranka. Atatranka pastūmės įrankį priešinga rato judėjimi kryptimi užstrigimo vietoje.
- ▶ Būkite ypač atsargūs apdirbdami kampus, aštrius kraštus ir pan. Stenkitės, kad priedas neatšoktų ir neužkliūtų. Kampai, aštrūs kraštai

ar atšokimai gali užstrigti besisukantį priedą ir sukelti kontrolės praradimą arba atatranką.

- ▶ Netvirtinkite pjūklų grandinės medžio drožybės disko arba dantyto pjūklų disko. Tokie peiliai dažnai sukelia atatranką ir praranda kontrolę.

SAUGOS ĮSPĖJIMAI, SKIRTI ŠLIFAVIMO IR ABRAZYVINIO PJOVIMO OPERACIJOMS

- ▶ Naudokite tik jūsų elektriniam įrankiui rekomenduojamus ratų tipus ir specialią gaubtą, skirtą pasirinktam ratui. Ratai, kuriems elektrinis įrankis nebuvo skirtas, negali būti tinkamai apsaugoti ir yra nesaugūs.
- ▶ Centrinųjų nuspauštų ratų šlifavimo paviršius turi būti sumontuotas žemiau apsauginio krašto ploktūmos. Netinkamai sumontuotas ratas, kuris išsikiša per apsauginės lūpos ploktumą, negali būti tinkamai apsaugotas.
- ▶ Apsauga turi būti tvirtai pritvirtinta prie elektrinio įrankio ir išdėstyta taip, kad būtų maksimaliai saugu, kad kuo mažiau rato būtų atvira operatoriui. Apsauga padeda apsaugoti operatorių nuo sulūžusių rato skeveldrų, atsitiktinio prisilietimo prie rato ir kibirkščių, kurios gali uždegti drabužius.
- ▶ Ratai turi būti naudojami tik rekomenduojamoms reikmėms. Pavyzdžiui: nešlifokite pjovimo disko šonu. Abrazyviniai pjovimo diskai skirti periferiniams šlifavimui; dėl šoninių jėgų, veikiančių šiuos ratas, jie gali suskilti.
- ▶ Visada naudokite nepažeistus rato flanšus, kurie yra tinkamo dydžio ir formos jūsų pasirinktam ratui. Tinkami rato flanšai palaiko ratą ir sumažina rato lūžimo galimybę. Pjovimo diskų jungės gali skirtis nuo šlifavimo diskų flanšų.
- ▶ Nenaudokite susidėvėjusių sustiprintų ratų nuo didesnių elektrinių įrankių. Didesniems elektriniams įrankiams skirti ratai netinka didesniams mažesnio įrankio greičiui ir gali sprogti.

PAPILDOMI SAUGOS ĮSPĖJIMAI, SKIRTI ABRAZYVINIAM PJOVIMUI

- ▶ „Neužstrigkite“ pjovimo disko ir nespaukite per daug. Nebandykite atlikti per didelio pjovimo gylio. Per didelis rato įtempimas padidina apkrovą ir padidina jautrumą rato pasisukimui ar susirišimui pjūvyje ir atatrankos ar rato lūžimo galimybę.
- ▶ Nestatykite kūno vienoje linijoje su besisukančio rato ir už jo. Kai ratas veikimo taške tolsta nuo jūsų kūno, galimas atatranka gali nukreipti besisukantį ratą ir elektrinį įrankį tiesiai į jus.
- ▶ Kai ratas suslegia arba dėl kokių nors priežasčių pertraukiamas pjovimas, išjunkite elektrinį įrankį ir laikykite jį nejudantį, kol ratas visiškai sustos. Niekada nemėginkite nupjauti pjovimo disko iš pjūvio, kai ratas juda, kitaip gali įvykti atatranka. Išstirkite ir imkitės taisomųjų veiksmų, kad pašalintumėte rato susirišimo priežastį.
- ▶ Nepradėkite pjovimo ruošinyje iš naujo. Leiskite ratui pasiekti visą greitį ir atsargiai vėl įjunkite jį pjūvi. Jei elektrinis įrankis vėl paleidžiamas ruošinyje, ratas gali susirišti, pakilti aukštyn arba atšokti.
- ▶ Atremkite ploktę arba bet kokį per didelį ruošinį, kad sumažintumėte rato suspaudimo

ir atatrankos riziką. Dideli ruošiniai linkę smukti nuo savo svorio. Atramos turi būti dedamos po ruošiniu netoli pjovimo linijos ir šalia ruošinio krašto abiejose rato pusėse.

- ▶ Būkite ypač atsargūs darydami „kišeninį pjūvį“ esamos sienose ar kitose aklinoose vietose. Išsikišęs ratas gali perpjauti dujų ar vandens vamzdžius, elektros laidus arba daiktus, kurie gali sukelti atatranką.

SAUGOS ĮSPĖJIMAI, SKIRTI ŠLIFAVIMO DARBAMS

- ▶ Nenaudokite per didelio šlifavimo disko popieriaus. Rinkdamiesi šlifavimo popierių naudokite gamintojų rekomendacijas. Didesnis šlifavimo popierius, išsikišęs už šlifavimo padėklą, gali būti įplyšęs ir gali užstrigti, plyšti diskas arba atatranka.

SAUGOS ĮSPĖJIMAI, SKIRTI VALYTI VIELINIU ŠEPEČIU

- ▶ Atkreipkite dėmesį, kad net ir įprastu naudojimo metu šepetys išmeta vielos šerius. Nepertempkite laidų per daug apkraudami šepetį. Vieliniai šereliai gali lengvai prasiskverbti pro langvus drabužius ir (arba) odą.
- ▶ Jei vieliniam šepetiui rekomenduojama naudoti apsaugą, neleiskite vieliniam ratui ar šepetiui trukdyti apsaugai. Vielinio rato arba šepetio skersmuo gali išsiplesti dėl darbo krūvio ir išcentrinųjų jėgų.

PAPILDOMI SAUGOS ĮSPĖJIMAI

- ▶ Dėvėkite apsauginius akinius.
- ▶ Naudokite tinkamus detektorius, kad nustatytumėte, ar darbo zonoje nėra paslėptų elektros tinklų, arba kreipkitės pagalbos į vietinę komunalinių paslaugų įmonę. Kontaktas su elektros laidais gali sukelti gaisrą ir elektros smūgį. Dujotiekio pažeidimas gali sukelti sprogimą. Prasiskverbimas į vandens liniją gali sugadinti turtą arba sukelti elektros smūgį.
- ▶ Atleiskite įjungimo/išjungimo jungiklį ir nustatykite jį į išjungimo padėtį, kai nutrūksta maitinimas, pvz., nutrūkus maitinimui arba ištraukus maitinimo kištuką.
- ▶ Nelieskite šlifavimo ir pjovimo disko, kol jie neatsvės. Dirbant diskai gali labai įkaisti.
- ▶ Pritvirtinkite ruošinį. Suspaudimo įtaisais arba veržlėje suspaustas ruošinys laikomas saugiau nei ranka.

PRIJUNGIMAS PRIE MAITINIMO ŠALTINIO

Įsitikinkite, kad įrenginio duomenų lentelėje nurodyta maitinimo šaltinio informacija yra suderinama su maitinimo šaltiniu, prie kurio ketinate jį prijungti.

Šis prietaisas yra II klasės* ir skirtas prijungti prie maitinimo šaltinio, atitinkančio etiketėje nurodytą specifikaciją ir suderinamą su įmontuotu kištuku. Jei reikalingas ilginamasis laidas, naudokite patvirtintą ir suderinamą laidą, skirtą šiam prietaisui. Vykdykite visas instrukcijas, pateiktas su ilginamuoju laidu.

*Dviguba izoliacija: šiam gaminiui nereikia įžeminimo, nes pagrindinei izoliacijai taikoma papildoma

izoliacija, apsauganti nuo elektros smūgio sugedus pagrindinei izoliacijai.

ILGTINIMO LAIDŲ NAUDOJIMO GAIRĖS

- ▶ Įsitinkinkite, kad ilginamasis laidas yra geros būklės. Kai naudojate ilginamąjį laidą, naudokite pakankamai sunkų, kad išlaikytų srovę, kurią gamins ims. Dėl per mažo laido sumažės tinklo įtampa, dėl to dings maitinimas ir perkais.
- ▶ Prieš naudodami pažeistą ilginamąjį laidą, visada pakeiskite arba leiskite jį suremontuoti kvalifikuotam asmeniui.
- ▶ Saugokite ilginamuosius laidus nuo aštrių daiktų, per didelio karščio ir drėgnų/šlapių vietų.
- ▶ Įrankiams naudokite atskirą elektros grandinę. Ši grandinė turi būti apsaugota atitinkamu uždelsto saugikliu. Prieš prijungdami variklį prie maitinimo linijos, įsitinkinkite, kad jungiklis yra OFF padėtyje, o elektros įtampa yra tokia pati kaip įtampa, nurodyta variklio vardinėje plokštelėje. Veikiant žemesne įtampa sugadinsite variklį.

PRODUKTO SPECIFIKACIJOS

PASKIRTIS

Mašina skirta metalo ir akmens medžiagoms pjauti, grubiai apdirbti ir valyti šepetiu nenaudojant vandens.

TECHNINIAI DUOMENYS

Straipsnio numeris	41 629	41 630
Modelis AG 900 PRO	115	125
Nominali įtampa	V	220-240
	Hz	50/60
Nominali įvesties galia	W	900
Įvertintas greitis	min ⁻¹	12.000
Šlifavimo disko skersmuo, maks.	mm	115 125
Šlifuoklio veleno sriegis	M	M14
Svoris	kg	1,8 2,0

Garso emisijos vertės nustatytos pagal EN 60745-1, EN 60745-2-3

Paprastai gaminio A svertinis triukšmo lygis yra:

Garso slėgio lygis	dB(A)	89,8
Garso galios lygis	dB(A)	100,8
Neaiškumas K	dB	3

Suminis vibracijos reikšmės a_h (triasių vektorių suma) ir neapibrėžtis K, nustatytos pagal EN 60745-1, EN 60745-2-3

Maksimalus vibracijos lygis:

$a_{h,AG}$	m/s ²	3,511
K	m/s ²	1,5

INFORMACIJA APIE TRIUKŠMĄ / VIBRACIJĄ

Šiame informaciniame lape nurodytas vibracijos lygis buvo išmatuotas pagal EN 60745 standartinį bandymą ir gali būti naudojamas lyginant vieną įrankį su kitu. Jis gali būti naudojamas išankstiniam

poveikio įvertinimui. Deklaruojamas vibracijos lygis atspindi pagrindines įrankio naudojimo sritis. Tačiau jei įrankis naudojamas įvairiems tikslams, su skirtingais priedais ar įdėjimo įrankiais arba yra prastai prižiūrimas, vibracijos emisija gali skirtis. Tai gali žymiai padidinti poveikio lygį per visą darbo laikotarpį. Apskaičiuojant vibracijos poveikio lygį taip pat reikėtų atsižvelgti į laiką, kai įrankis yra išjungtas arba kai jis veikia, bet iš tikrųjų neatlieka darbo. Tai gali žymiai sumažinti poveikio lygį per visą darbo laikotarpį.

Nustatykite papildomas saugos priemones, kad apsaugotumėte operatorių nuo vibracijos poveikio, pavyzdžiui: įrankio ir priedų priežiūra, rankų šiltinimas, darbo modelių organizavimas.

IDENTIFIKAVIMAS

1. Įjungimo/išjungimo jungiklis
2. Veleno fiksavimo mygtukas
3. Pagalbinė rankena
4. Apsauginė apsauga
5. Apsaugos atleidimo svirtis
6. Suklys
7. Tvirtinimo flanšas
8. Veržliaraktis
9. Montavimo flanšas

NAUDOTI

PRIEDŲ MONTAVIMAS (E)

- ▶ Išvalykite veleną (06) ir visas montuojamas dalis.
- ▶ Priveržkite suspaudimo jungę (07) veržliarakčiu (08), spausdami suklio fiksavimo mygtuką (02).
- ▶ Priedams nuimti rankena atvirkščiai.

PAGALBINĖS RANKENOS (C) MONTAVIMAS

Priklausomai nuo darbo būdo, prisukite papildomą rankeną (03) mašinos galvutės dešinėje arba kairėje.

APSAUGINĖS GAUBTO (B) NUĖMIMAS / MONTAVIMAS / REGULIAVIMAS

- ▶ Apsauginį gaubtą (04) uždėkite ant įrankio galvutės veleno apykaklės ir pasukite į reikiamą padėtį (priklausomai nuo atliekamo darbo).
- ▶ Jei reikia, sureguliuokite apsauginį gaubtą (04) priverždami varžtą, kuris iš anksto nustatytas gamybos metu.

PRIEŠ NAUDODAMI ĮRANKĮ

- ▶ Įsitinkinkite, kad priedas yra tinkamai sumontuotas ir tvirtai priveržtas.
- ▶ Pasukdami ranka patikrinkite, ar priedas veikia laisvai.
- ▶ Bandykite įrankį mažiausiai 60 sekundžių didžiausiu greičiu be apkrovos saugioje padėtyje.
- ▶ Esant stipriai vibracijai ar kitiems defektams, nedelsdami sustokite ir patikrinkite įrankį, kad nustatytumėte priežastį.

ĮJUNGIMAS IR IŠJUNGIMAS (D)

- ▶ Norėdami įjungti elektrinį įrankį, pastumkite įjungimo/išjungimo jungiklį (01) į priekį.
- ▶ Norėdami užfiksuoti įjungimo/išjungimo jungiklį (01), stumkite įjungimo/išjungimo jungiklį (01) pirmyn ir žemyn, kol užsifikuos.
- ▶ Norėdami išjungti elektrinį įrankį, atleiskite įjungi-

mo/išjungimo jungiklį (01); arba, jei jungiklis užrakintas, trumpai paspauskite įjungimo/išjungimo jungiklį (01) atgal ir žemyn, tada atleiskite.

GRUBUS ŠLIFAVIMAS

- ▶ Geriausi grubaus apdorojimo rezultatai pasiekiami, kai mašina nustatoma 30°–40° kampu. Vidutiniu spaudimu judinkite mašiną pirmyn ir atgal. Tokiu būdu ruošinys per daug neįkais, nepakeis spalvos ir nesusidarys grioveliai.
- ▶ Niekada nenaudokite pjovimo disko grubiam apdirbimui.

PJAUSTYMAS

- ▶ Pjaudami nepakreipkite įrankio.
- ▶ Visada judinkite įrankį ta pačia kryptimi, kaip ir rodyklė ant įrankio galvutės, kad įrankis nebūtų nekontroliuojamai išstumtas iš pjūvio.
- ▶ Nespauskite įrankio; leiskite pjovimo disko greičiui atlikti darbą.
- ▶ Pjovimo disko greitis priklauso nuo pjaunamos medžiagos.
- ▶ Nestabdykite pjovimo diskų esant šoniniam slėgiui.

PRIEŽIŪRA



Reguliarus patikrinimas ir valymas sumažina techninės priežiūros operacijų poreikį ir užtikrins, kad jūsų įrankis bus geros darbinės būklės. Įrankio veikimo metu variklis turi būti tinkamai vėdinamas. Dėl šios priežasties neužkimškite oro įleidimo angų.

APLINKOS APSAUGA

Perdirbkite žaliavas, o ne išmeskite kaip atliekas. Mašina, priedai ir pakuotės turi būti rūšiuojamos taip, kad jos būtų perdirbtos nekenksmingos aplinkai. Plastikiniai komponentai yra paženklinti, kad juos būtų galima perdirbti.

GARANTIJA

Šiam gaminiui suteikiama garantija pagal teisinius / konkrečios šalies reglamentus, kurie galioja nuo pirmojo naudotojo įsigijimo datos. Garantija netaikoma žalai, atsiradusioms dėl normalaus nusidėvėjimo, perkrovos ar netinkamo naudojimo. Jei turite pretenzijų, visiškai surinktą mašiną nusiųskite pardavėjui arba elektrinių įrankių aptarnavimo centrui.

EN	EU DECLARATION OF CONFORMITY		We declare under our sole responsibility that the listed products comply with all applicable provisions of the below directives and are also in conformity with the following standards. Production year and serial number are on the product. The relative technical file is at the below address.						
	ANGLE GRINDER								
	MODEL	Article number							
FR	DÉCLARATION CE DE CONFORMITÉ		Nous déclarons sous notre propre responsabilité que les produits décrits sont conformes à toutes les dispositions applicables des directives ci-dessous et sont également conformes aux normes suivantes. L'année de production et le numéro de série figurent sur le produit. Le dossier technique correspondant est à l'adresse ci-dessous.						
	MEULEUSE ANGULAIRE								
	MODÈLE	Numéro de l'article							
IT	DICHIARAZIONE CE DI CONFORMITÀ		Dichiariamo sotto la nostra piena responsabilità che i prodotti indicati sono conformi a tutte le disposizioni applicabili delle seguenti direttive e sono inoltre conformi alle seguenti norme. Anno di produzione e numero di serie sono sul prodotto. La relativa scheda tecnica è al seguente indirizzo.						
	LEVIGATRICE ANGOLARE								
	MODELLO	Codice prodotto							
EL	ΔΗΛΩΣΗ ΣΥΜΜΟΡΦΩΣΗΣ ΕΚ		Δηλώνουμε με αποκλειστική μας ευθύνη, ότι τα αναφερόμενα προϊόντα συμμορφώνονται με όλες τις σχετικές διατάξεις των κάτωθι οδηγιών και είναι επίσης σύμφωνα με τα ακόλουθα πρότυπα. Το έτος παραγωγής και ο σειριακός αριθμός αναγράφονται στο προϊόν. Ο τεχνικός φάκελος είναι στην παρακάτω διεύθυνση.						
	ΓΩΝΙΑΚΟΣ ΤΡΟΧΟΣ								
	ΜΟΝΤΕΛΟ	Κωδικός προϊόντος							
SR	CE IZJAVA O USAGLAŠENOSTI		Na sopstvenu odgovornost izjavljujemo, da navedeni proizvodi poštuju sve važeće odredbe dole navedenih direktiva i da su takođe u skladu sa sledećim standardima. Proizvodna godina i serijski broj su na proizvodu. Relativna tehnološka datoteka je na donje adrese.						
	UGAONA BRUSILICA								
	MODEL	Broj predmeta							
HR	EU IZJAVA O SUKLADNOSTI		Pod punom odgovornošću izjavljujemo da navedeni proizvodi u skladu sa svim primjenjivim odredbama dolje navedenih direktiva, a također su u skladu sa sljedećim standardima. Godina proizvodnje i serijski broj su na proizvodu. Relativna tehnička datoteka nalazi se na donjoj adresi.						
	KUTNA BRUSILICA								
	MODEL	Broj artikla							
RO	DECLARAȚIE DE CONFORMITATE UE		Declarăm pe proprie răspundere că produsele menționate respectă toate prevederile aplicabile din directivele de mai jos și sunt, de asemenea, conforme cu următoarele standarde. Anul de producție și numărul de serie sunt pe produs. Fișierul tehnic relativ se află la adresa de mai jos.						
	POLIZOR UNGHIALAR								
	MODEL	Număr articol							
HU	EU MEGFELELŐSÉGI NYILATKOZAT		Kijelentjük kizárólagos felelősségünkre, hogy a felsorolt termékek megfelelnek az alábbi irányelvek összes vonatkozó rendelkezésének, és megfelelnek a következő szabványoknak is. A gyártási év és a sorozatszám a terméken található. A relatív műszaki fájl az alábbi címen található.						
	SAROKCSISZOLÓ								
	MODELL	Cikk szám							
BG	ЕС ДЕКЛАРАЦИЯ ЗА СЪОТВЕТСТВИЕ		С пълна отговорност ние декларираме, че посочените продукти отговарят на всички валидни изисквания на директивите и разпоредбите по-долу и съответства на следните стандарти.						
	ЪГЛОШЛАЙФ								
	МОДЕЛ	Каталожен номер							
LT	ES ATITIKTIES DEKLARACIJA		Mes, prisimdami visą atsakomybę, pareiškiame, kad išvardyti produktai atitinka visas taikomas šioliau nurodytų direktyvų nuostatas ir taip pat atitinka šiuos standartus. Gamybės metai ir serijos numeris yra ant gaminio. Santykinis technologinis failas yra žemiau nurodytu adresu.						
	KAMPINIS ŠLIFUOKLIS								
	MODELIS	Straipsnis Numeris							
	AG 115/900 PRO AG 125/900 PRO	41 629 41 630	<table border="1"> <tr> <td>2006/42/EC</td> <td>EN 60745-1:2009+A11:2010 EN 60745-2-3:2011+A2:2013+A11:2014+A12:2014+A13:2015</td> </tr> <tr> <td rowspan="3">2014/30/EU</td> <td>EN 55014-1:2017</td> </tr> <tr> <td>EN 55014-2:2015</td> </tr> <tr> <td>EN 61000-3-2:2014 EN 61000-3-3:2013</td> </tr> </table>	2006/42/EC	EN 60745-1:2009+A11:2010 EN 60745-2-3:2011+A2:2013+A11:2014+A12:2014+A13:2015	2014/30/EU	EN 55014-1:2017	EN 55014-2:2015	EN 61000-3-2:2014 EN 61000-3-3:2013
2006/42/EC	EN 60745-1:2009+A11:2010 EN 60745-2-3:2011+A2:2013+A11:2014+A12:2014+A13:2015								
2014/30/EU	EN 55014-1:2017								
	EN 55014-2:2015								
	EN 61000-3-2:2014 EN 61000-3-3:2013								
Aimilios G. Theodorou Electrical Engineer, Safety Officer  23/9/2022 FF GROUP TOOL INDUSTRIES, 19300 Aspropyrgos-Greece.		FF GROUP TOOL INDUSTRIES 9,5km Attiki Odos, Aspropyrgos 19300, Athens, Greece Tel. +30 210 55 98 400							

A grid of 20 rows and 2 columns of dotted lines, intended for technical drawing or notes.



FF GROUP TOOL INDUSTRIES



9,5 Km Attiki Odos, Aspropyrgos

19300, Athens, Greece



+30 210 55 98 400



info@ffgroup-toolindustries.com



www.ffgroup-tools.com