

SKIL®

CORDLESS BLUETOOTH SPEAKER 3151 (VA1*3151**)



GB	ORIGINAL INSTRUCTIONS	8	UA	ОРИГІНАЛЬНА ІНСТРУКЦІЯ З ЕКСПЛУАТАЦІЇ	67
F	NOTICE ORIGINALE	11	GR	ΠΡΩΤΟΤΥΠΟ ΟΔΗΓΙΩΝ ΧΡΗΣΗΣ	71
D	ORIGINALBETRIEBSANLEITUNG	15	RO	INSTRUCȚIUNI DE FOLOSIRE ORIGINALE	76
NL	ORIGINELE GEBRUIKSAANWIJZING	19	BG	ОРИГИНАЛНО РЪКОВОДСТВО ЗА ЕКСПЛОАТАЦИЯ	79
S	BRUKSANVISNING I ORIGINAL	23	SK	PŔOVODNÝ NÁVOD NA POUŽITIE	84
DK	ORIGINAL BRUGSANVISNING	26	HR	ORIGINALNE UPUTE ZA RAD	87
N	ORIGINAL BRUKSANVISNING	29	SRB	ORIGINALNO UPUTSTVO ZA RAD	91
FIN	ALKUPERÄISET OHJEET	32	SLO	IZVIRNA NAVODILA	94
E	MANUAL ORIGINAL	36	EST	ALGUPÄRANE KASUTUSJUHEND	98
P	MANUAL ORIGINAL	40	LV	ORIĢINĀLĀ LIETOŠANAS PAMĀCĪBA	101
I	ISTRUZIONI ORIGINALI	43	LT	ORIGINALI INSTRUKCIJA	105
H	EREDETI HASZNÁLATI UTASÍTÁS	47	MK	ИЗБОРНО УПАТСТВО ЗА РАБОТА	109
CZ	PŔVODNÍM NÁVODEM K POUŽÍVÁNÍ	51	AL	UDHËZIMET ORIGJINALE	113
TR	ORİJİNAL İŞLETME TALİMATI	54	AR	دليل الاستعمال	125
PL	INSTRUKCJA ORYGINALNA	58	FA	راهنمای اصلی	123
RU	ПОДЛИННИК РУКОВОДСТВА ПО ЭКСПЛУАТАЦИИ	62			



EAC



www.skil.com





3151

GB	EU Declaration of conformity Cordless bluetooth speaker Article number	We declare under our sole responsibility that the stated products comply with all applicable provisions of the directives and regulations listed below and are in conformity with the following standards. Technical file at: ★
F	Déclaration de conformité UE Haut-parleur Bluetooth sans fil Numéro d'article	Nous déclarons sous notre propre responsabilité que les produits décrits sont en conformité avec les directives, règlements normatifs et normes énumérés ci-dessous. Dossier technique auprès de: ★
D	EU-Konformitätserklärung Akku-Bluetooth-Lautsprecher Sachnummer	Wir erklären in alleiniger Verantwortung, dass die genannten Produkte allen einschlägigen Bestimmungen der nachfolgend aufgeführten Richtlinien und Verordnungen entsprechen und mit folgenden Normen übereinstimmen. Technische Unterlagen bei: ★
NL	EU-conformiteitsverklaring Draadloze Bluetooth-speaker Productnummer	Wij verklaren op eigen verantwoordelijkheid dat de genoemde producten voldoen aan alle desbetreffende bepalingen van de hierna genoemde richtlijnen en verordeningen en overeenstemmen met de volgende normen. Technisch dossier bij: ★
S	EU-konformitetsförklaring Sladdlös Bluetooth-högtalare Produktnummer	Vi förklarar under eget ansvar att de nämnda produkterna uppfyller kraven i alla gällande bestämmelser i de nedan angivna direktiven och förordningarnas och att de stämmer överens med följande normer. Teknisk dokumentation: ★
DK	EU-overensstemmelseserklæring Ledningsfri bluetooth-højtaler Typenummer	Vi erklærer som eneansvarlige, at det beskrevne produkt er i overensstemmelse med alle gældende bestemmelser i følgende direktiver og forordninger og opfylder følgende standarder. Tekniske bilag ved: ★
N	EU-samsvarserklæring Batteridreven bluetooth-høytaler Produktnummer	Vi erklærer under eneansvar at de nevnte produktene er i overensstemmelse med alle relevante bestemmelser i direktivene og forordningene nedenfor og med følgende standarder. Teknisk dokumentasjon hos: ★
FIN	EU-vaatimustenmukaisuusvakuutus Akkukäyttöinen Bluetooth-kaiutin Tuotenumero	Vakuutamme täten, että mainitut tuotteet vastaavat kaikkia seuraavien direktiivien ja asetusten asiaankuuluvia vaatimuksia ja ovat seuraavien standardien vaatimusten mukaisia. Tekniset asiakirjat saatavana: ★
E	Declaración de conformidad UE Altavoz Bluetooth sin cable Número de artículo	Declaramos bajo nuestra exclusiva responsabilidad, que los productos nombrados cumplen con todas las disposiciones correspondientes de las directivas y los reglamentos mencionados a continuación y están en conformidad con las siguientes normas. Documentos técnicos de: ★



3151

P	Declaração de conformidade CE Coluna Bluetooth sem fios ero do produto	Declaramos sob nossa exclusiva responsabilidade que os produtos mencionados cumprem todas as disposições e os regulamentos indicados e estão em conformidade com as seguintes normas. Documentação técnica pertencente à: ★
I	Dichiarazione di conformità UE Cassa acustica senza filo Codice prodotto	Dichiariamo sotto la nostra piena responsabilità che i prodotti indicati sono conformi a tutte le disposizioni pertinenti delle direttive e dei regolamenti elencati di seguito, nonché alle seguenti normative. Documentazione tecnica presso: ★
H	EU konformitási nyilatkozat Vezeték nélküli Bluetooth hangszóró Cikkszám	Egyedüli felelőséggel kijelentjük, hogy a megnevezett termékek megfelelnek az alábbiakban felsorolásra kerülő irányelvek és rendeletek valamennyi idevágó előírásainak és megfelelnek a következő szabványoknak. Műszaki dokumentumok megőrzési pontja:★
CZ	EU prohlášení o shodě Akumulátorový bluetooth reproduktor Objednací číslo	Prohlašujeme na výhradní zodpovědnost, že uvedený výrobek splňuje všechna příslušná ustanovení níže uvedených směrnic a nařízení a je v souladu s následujícími normami. Technické podklady u: ★
TR	AB Uygunluk beyanı Şarjlı bluetooth hoparlör Ürün kodu	Tek sorumlu olarak, tanımlanan ürünün aşağıdaki yönetmelik ve direktiflerin geçerli bütün hükümlerine ve aşağıdaki standartlara uygun olduğunu beyan ederiz. Teknik belgelerin bulunduğu yer: ★
PL	Deklaracja zgodności UE Bezprzewodowy głośnik Bluetooth Numer katalogowy	Oświadczamy z pełną odpowiedzialnością, że niniejsze produkty odpowiadają wszystkim wymaganiom poniżej wyszczególnionych dyrektyw i rozporządzeń, oraz że są zgodne z następującymi normami. Dokumentacja techniczna: ★
RU	Заявление о соответствии ЕС Беспроводная Bluetooth-колонна Товарный номер	Мы заявляем под нашу единоличную ответственность, что названные продукты соответствуют всем действующим предписаниям нижеуказанных директив и распоряжений, а также нижеуказанных норм. Техническая документация хранится у: ★
UA	Заява про відповідність ЄС Бездротовий динамік Bluetooth Товарний номер	Ми заявляємо під нашу одноособову відповідальність, що названі вироби відповідають усім чинним положенням нижчеозначених директив і розпоряджень, а також нижчеозначеним нормам. Технічна документація зберігається у: ★



GR	Δήλωση πιστότητας ΕΕ Επαναφορτιζόμενο ηχείο Bluetooth Αριθμός ευρετηρίου	Δηλώνουμε με αποκλειστική μας ευθύνη, ότι τα αναφερόμενα προϊόντα αντιστοιχούν σε όλες τις σχετικές διατάξεις των πιο κάτω αναφερόμενων οδηγιών και κανονισμών και ταυτίζονται με τα ακόλουθα πρότυπα. Τεχνικά έγγραφα στη: ★
RO	Declarație de conformitate UE Difuzor Bluetooth fără fir Număr de identificare	Declarăm pe proprie răspundere că produsele menționate corespund tuturor dispozițiilor relevante ale directivelor și reglementărilor enumerate în cele ce urmează și sunt în conformitate cu următoarele standarde. Documentație tehnică la: ★
BG	ЕС декларация за съответствие Акумулаторен bluetooth високоговорител Каталожен номер	С пълна отговорност ние декларираме, че посочените продукти отговарят на всички валидни изисквания на директивите и разпоредбите по-долу и съответства на следните стандарти. Техническа документация при: ★
SK	EU vyhlásenie o zhode Bezdrôtový Bluetooth reproduktor Vecné číslo	Vyhlasujeme na výhradnú zodpovednosť, že uvedený výrobok spĺňa všetky príslušné ustanovenia nižšie uvedených smerníc a nariadení a je v súlade s nasledujúcimi normami. Technické podklady má spoločnosť: ★
HR	EU izjava o sukladnosti Bežični zvučnik Bluetooth Kataloški broj	Pod punom odgovornošću izjavljujemo da navedeni proizvodi odgovaraju svim relevantnim odredbama direktiva i propisima navedenima u nastavku i da su sukladni sa sljedećim normama. Tehnička dokumentacija se može dobiti kod: ★
SRB	EU-izjava o usaglašenosti Bežični Bluetooth zvučnik Broj predmeta	Na sopstvenu odgovornost izjavljujemo, da navedeni proizvodi odgovaraju svim dotičnim odredbama naknadno navedenih smernica u uredba i da su u skladu sa sledećim standardima. Tehnička dokumentacija kod: ★
SLO	Izjava o skladnosti ES Brezžični zvočnik Bluetooth Številka artikla	Izjavljamo pod izključno odgovornostjo, da je omenjen izdelek v skladu z vsemi relevantnimi določili direktiv in uredb ter ustreza naslednjim standardom. Tehnična dokumentacija pri: ★
EST	EL-vastavusdeklaratsioon Juhtmevaba Bluetooth-kõlar Tootenumber	Kinnitame ainuvastutajatena, et nimetatud tooted vastavad järgnevalt loetletud direktiivide ja määruste kõikidele asjaomastele nõuetele ja on kooskõlas järgmiste normidega. Tehnilised dokumendid saadaval: ★
LV	Deklarācija par atbilstību EK standartiem Bezvadu Bluetooth skaļrunis Izstrādājuma numurs	Mēs ar pilnu atbildību paziņojam, ka šeit aplūkotie izstrādājumi atbilst visiem tālāk minētajās direktīvās un rīkojumos ietvertajām saistošajām nostādņēm, kā arī sekojošiem standartiem. Tehniskā dokumentācija no: ★



3151

<p>(LT)</p>	<p>ES atitikties deklaracija Belaidė „Bluetooth“ garso kolonėlė</p> <p>Gaminio numeris</p>	<p>Atsakingai pareiškiame, kad išvardyti gaminiai atitinka visus privalomus žemiau nurodytų direktyvų ir reglamentų reikalavimus ir šiuos standartus. Techninė dokumentacija saugoma: ★</p>
<p>(MK)</p>	<p>EU-Изјава за сообразност</p> <p>Безжичен звучник bluetooth</p> <p>Број на артикл</p>	<p>Со целосна одговорност изјавуваме, дека опишаните производи се во согласност со сите релевантни одредби на следните регулативи и прописи и се во согласност со следните норми. Техничка документација кај: ★</p>
<p>(AL)</p>	<p>EU Deklarata e konformitetit</p> <p>Altoparlant me Bluetooth me bateri</p> <p>Numri i nenit</p>	<p>Ne deklarojmë me përgjegjësinë tonë të vetme se produktet e paraqitura janë në përputhje me të gjitha dispozitat e zbatueshme të direktivave dhe rregulloreve të listuara më poshtë dhe janë në përputhje me standardet si më poshtë. Dësja teknike në: ★</p>
<p>3151</p> <p>VA1*3151**</p>		<p>2014/53/EU 2011/65/EU</p> <p>EN 62368-1:2014 + A11:2017 EN 62479:2010 EN 55032:2015 EN 55035:2017 EN 301 489-1 V2.2.1 (2019-03) EN 301 489-17 V3.2.0 (2017-03) EN 300 328 V2.1.1 (2016-11)</p> <p>EN 50581:2012</p>
		<p>SKIL ★ Skil BV Konijnenberg 62 4825 BD Breda The Netherlands</p>
		<p>Olaf Dijkgraaf Approval Manager</p>  <p>SKIL BV, Konijnenberg 62, 4825 BD Breda, NL 12.12.2019</p>

① 3151

20V Max
18
Volt

2,0 Ah
2,5 Ah

1,2 kg

4,0 Ah
5,0 Ah

1,5 kg



AUX

5,1V
max 2,1A

②

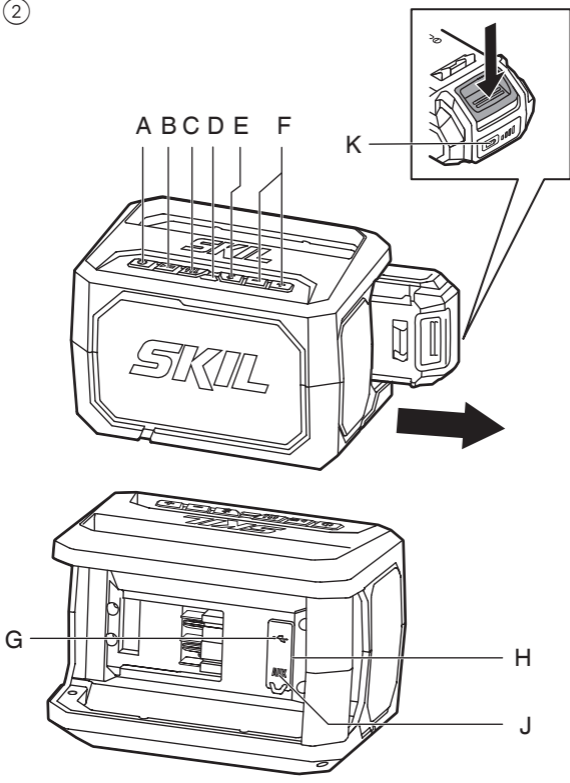

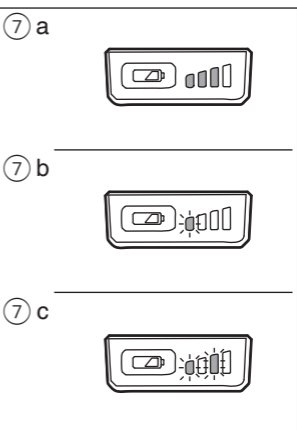
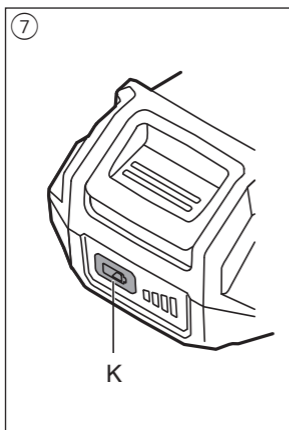
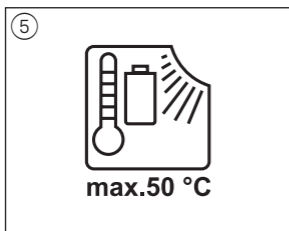
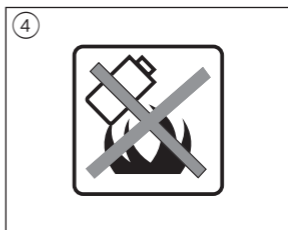
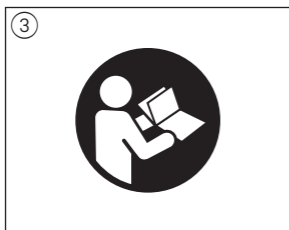

INTRODUCTION

- This tool is intended for streaming audio from Bluetooth devices or connecting an audio source to the auxiliary input socket (AUX)
- This tool is intended for using a SKIL battery pack as power source for USB devices
- This tool is not intended for professional use
- **Read this instruction manual carefully before use and save it for future reference**

TECHNICAL DATA ①

Output voltage:	5.1V dc
Output current*:	max. 2.1A
Max. allowed length of USB cable	1.5m

* the actual output current depends on the USB device connected

TOOL ELEMENTS ②

- A On/off button
- B Play/pause button
- C Bass button
- D Indicator
- E Bluetooth pairing button
- F Volume buttons
- G USB port
- H Dust cover
- J AUX port
- K Battery level indicator

SAFETY

- **This tool can be used by children aged 8 and above and by persons**

who have physical, sensory or mental limitations or a lack of experience or knowledge if a person responsible for their safety supervises them or has instructed them in the safe operation of the tool and they understand the associated dangers (otherwise, there is a danger of operating errors and injuries)

- **Supervise children** (this will ensure that children do not play with the tool)
- **Cleaning and user maintenance of the tool shall not be made by children without supervision**
- **Do not operate power tools in explosive atmospheres, such as in the presence of flammable liquids, gases or dust.** Power tools create sparks which may ignite the dust or fumes.

- **Do not expose power tools to rain or wet conditions.** Water entering a power tool will increase the risk of electric shock.
- Store the tool **indoors** in a dry and locked-up place, out of reach of children
- Do not use tool/charger when damaged; take it to one of the officially registered SKIL Service Stations for a safety check
- **Have your power tool serviced by a qualified repair person using only identical replacement parts.** This will ensure that the safety of the power tool is maintained.
- Provide for good ventilation at the working place

BATTERIES

- **The battery supplied is partially charged** (to ensure full capacity of the battery, completely charge the battery in the battery charger before using your power tool for the first time)
- **Recharge only with the charger specified by the manufacturer.** A charger that is suitable for one type of battery pack may create a risk of fire when used with another battery pack.
- **Use power tools only with specifically designated battery packs.** Use of any other battery packs may create a risk of injury and fire.
- **Only use the following batteries and chargers with this tool**
 - SKIL battery: BR1*31****
 - SKIL charger: CR1*31****
- **When battery pack is not in use, keep it away from other metal objects like paper clips, coins, keys, nails, screws, or other small metal objects that can make a connection from one terminal to another.** Shorting the battery terminals together may cause burns or a fire.
- **Under abusive conditions, liquid may be ejected from the battery; avoid contact. If contact accidentally occurs, flush with water. If liquid contacts eyes, additionally seek medical help.** Liquid ejected from the battery may cause irritation or burns.

- **Do not use a battery pack or tool that is damaged or modified.** Damaged or modified batteries may exhibit unpredictable behaviour resulting in fire, explosion or risk of injury.
- **Do not expose a battery pack or tool to fire or excessive temperature.** Exposure to fire or temperature above 130°C may cause explosion.
- **Follow all charging instructions and do not charge the battery pack or tool outside the temperature range specified in the instructions.** Charging improperly or at temperatures outside the specified range may damage the battery and increase the risk of fire.
- Permitted ambient temperature (tool/charger/battery):
 - when charging 4...40°C
 - during operation -20...+50°C
 - during storage -20...+50°C
- **Never service damaged battery packs.** Service of battery packs should only be performed by the manufacturer or authorized service providers.

EXPLANATION OF SYMBOLS ON TOOL

- ③ Read the instruction manual before use
- ④ Batteries may explode when disposed of in fire, so do not burn battery for any reason
- ⑤ Store tool/charger/battery in locations where temperature will not exceed 50°C
- ⑥ Do not dispose of electric tools and batteries together with household waste material

USE

- Charging battery
- Removing/installing the battery ②
! read and follow the instruction delivered with the charger or power supply
- Battery level indicator ⑦
 - press the battery level indicator button K to show the current battery level ⑦a

! when the lowest level of the battery indicator starts flashing after pressing button K ⑦b, the battery is empty

! when 2 levels of the battery indicator start flashing after pressing button K ⑦c, the battery is not within the allowable operating temperature range

• Battery protection

The tool is suddenly being switched off or prevented from being switched on, when

- **the load is too high** --> remove load and restart

- **the battery temperature is not within the allowable operating temperature range of -20 to +50°C** --> 2 levels of the battery level indicator start flashing when pressing button K ⑦c; wait until battery has returned within the allowable operating temperature range

- **the battery is nearly empty (to protect against deep discharge)** --> a low battery level or flashing low battery level ⑦b is shown by the battery level indicator when pressing button K; charge battery

! do not continue to press the on/off switch after the tool is switched off automatically; battery may be damaged

• On/off ②

- press and hold button A for 1 second to turn on the speaker

- indicator D will start flashing

- press and hold button A for 3 seconds to turn off the speaker

! after approx. 45 minutes of inactivity the speaker will automatically turn off

• Volume

- use buttons F to increase or decrease the volume

• Play/Pause

- use the Play/Pause button B to play or pause a track

• Bass

- to add extra bass, press the Bass button C

- to turn off the extra bass, press the Bass button C again

• Connecting with Bluetooth

- turn on the speaker and it will automatically enter into Bluetooth pairing mode

- indicator D will start flashing

- the speaker will automatically try to connect to the last device it was paired to

- if no connection can be made, the speaker will be available for connection to other Bluetooth devices for approx. 10 minutes

! after approx. 45 minutes of inactivity the speaker will automatically turn off

- when a connection is made, the indicator will turn blue continuously

- to pair to a different device press and hold the Bluetooth pairing button E for 3 seconds

- indicator C will start flashing

! read the instructions provided with your device

• Connecting with AUX ②

- open dust cover H

- plug in audio cable in the AUX port J and connect to a MP3 player, CD player or other audio device

- indicator D will turn blue

! without a connection the speaker will automatically enter into Bluetooth pairing mode

• Charging an external USB device ②

- open dust cover H

- connect a USB device with USB charging cable to port G

! any device that uses more than the maximum output current (see technical data) will trip a self-resetting overload protection and disable the speaker, reactivate by removing the USB device and turn on the speaker

! when not in use, remove the charger cable(s) and battery

MAINTENANCE / SERVICE

• This tool is not intended for professional use

• Clean the tool with a dry, soft cloth (do not use cleaning agents or solvents)

! remove battery from tool before cleaning

- If the tool should fail despite the care taken in manufacturing and testing procedures, repair should be carried out by an after-sales service centre for SKIL power tools
 - send the tool **undismantled** together with proof of purchase to your dealer or the nearest SKIL service station (addresses as well as the service diagram of the tool are listed on www.skil.com)
- Be aware that damage due to overload or improper handling of the tool will be excluded from the warranty (for the SKIL warranty conditions see www.skil.com or ask your dealer)

ENVIRONMENT

- **Do not dispose of electric tools, batteries, accessories and packaging together with household waste material** (only for EU countries)
 - in observance of European Directive 2012/19/EC on waste of electric and electronic equipment and its implementation in accordance with national law, electric tools that have reached the end of their life must be collected separately and returned to an environmentally compatible recycling facility
 - symbol  will remind you of this when the need for disposing occurs
- ! **prior to disposal protect battery terminals with heavy tape to prevent short-circuit**

F

Haut-parleur Bluetooth sans fil 3151

INTRODUCTION

- Cet outil est destiné à jouer du contenu audio provenant d'appareils Bluetooth ou à connecter une source audio à l'entrée auxiliaire (AUX).
- Cet outil convient pour l'utilisation d'un bloc-piles SKIL comme source d'alimentation des appareils USB
- Cet outil n'est pas conçu pour un usage professionnel

- **Lisez attentivement ce manuel d'instruction avant d'utiliser l'outil et conservez-le pour pouvoir vous y référer ultérieurement**

CARACTERISTIQUES TECHNIQUES

Tension de sortie :	5,1V dc
Courant de sortie* :	max. 2,1A
Longueur maximale autorisée du câble USB	1,5 m

*Le courant de sortie réel dépend de l'appareil USB connecté

ELEMENTS DE L'OUTIL

- A Bouton marche/arrêt
- B Bouton lire/pause
- C Bouton basses
- D Indicateur
- E Bouton d'appairage Bluetooth
- F Boutons de volume
- G Port USB
- H Capot
- J Port AUX
- K Indicateur de niveau de charge de la batterie

SECURITE

- **Cet outil peut être utilisé par les enfants (âgés d'au moins 8 ans) et par les personnes souffrant d'un handicap physique, sensoriel ou mental ou manquant d'expérience ou de connaissances,**

lorsque ceux-ci sont sous la surveillance d'une personne responsable de leur sécurité ou après avoir reçu des instructions sur la façon d'utiliser l'outil en toute sécurité et après avoir bien compris les dangers inhérents à son utilisation (sinon, il existe un risque de blessures et d'utilisation inappropriée)

- **Ne laissez pas les enfants sans surveillance** (veillez à ce que les enfants ne jouent pas avec l'outil)
- Les enfants ne doivent pas nettoyer l'outil ou effectuer des travaux d'entretien sans surveillance

- **N'utilisez pas l'outil électrique dans un environnement présentant des risques d'explosion et où se trouvent des liquides, des gaz ou poussières inflammables.** Les outils électriques génèrent des étincelles risquant d'enflammer les poussières ou les vapeurs.
- **N'exposez pas l'outil électrique à la pluie ou à l'humidité.** La pénétration d'eau dans un outil électrique augmente le risque d'un choc électrique.
- Rangez l'outil à l'intérieur dans un endroit sec et fermer à clé, hors de la portée des enfants
- N'utilisez jamais un outil/chargeur endommagé; confiez-le à une des stations-service agréées SKIL que effectuera un contrôle de sécurité
- **Ne faites réparer votre outil électrique que par un personnel qualifié et seulement avec des pièces de rechange d'origine.** Ceci permet d'assurer la sécurité de l'outil électrique.
- Assurez une bonne ventilation sur le lieu de travail

BATTERIES

- **La batterie fournie est partiellement chargée** (pour garantir la capacité totale de la batterie, chargez intégralement la batterie dans le chargeur de batterie avant d'utiliser l'outil à moteur pour la première fois)
- **Ne chargez les accumulateurs que dans des chargeurs recommandés par le fabricant.** Un chargeur approprié à un type spécifique d'accumulateur peut engendrer un risque d'incendie lorsqu'il est utilisé avec d'autres accumulateurs.
- **Dans les outils électriques, n'utilisez que les accumulateurs spécialement prévus pour celui-ci.** L'utilisation de tout autre accumulateur peut entraîner des blessures et des risques d'incendie.
- **Utilisez uniquement les batteries et les chargeurs suivants avec l'outil**
 - Batterie SKIL : BR1*31****
 - Chargeur SKIL : CR1*31****
- **Tenez l'accumulateur non-utilisé à l'écart de toutes sortes d'objets métalliques tels qu'agrafes, pièces**

de monnaie, clés, clous, vis ou autres, étant donné qu'un pontage peut provoquer un court-circuit. Un court-circuit entre les contacts d'accu peut provoquer des brûlures ou un incendie.

- **En cas d'utilisation abusive, du liquide peut sortir de l'accumulateur. Evitez tout contact avec ce liquide. En cas de contact par mégarde, rincez soigneusement avec de l'eau. Au cas où le liquide rentrerait dans les yeux, consultez en plus un médecin.** Le liquide qui sort de l'accumulateur peut entraîner des irritations de la peau ou causer des brûlures.
- **Ne pas utiliser un bloc de batteries ou un outil fonctionnant sur batteries qui a été endommagé ou modifié.** Les batteries endommagées ou modifiées peuvent avoir un comportement imprévisible provoquant un feu, une explosion ou un risque de blessure.
- **Ne pas exposer un bloc de batteries ou un outil fonctionnant sur batteries au feu ou à une température excessive.** Une exposition au feu ou à une température supérieure à 130°C peut provoquer une explosion.
- **Suivre toutes les instructions de charge et ne pas charger le bloc de batteries ou l'outil fonctionnant sur batteries hors de la plage de températures spécifiée dans les instructions.** Un chargement incorrect ou à des températures hors de la plage spécifiée de températures peut endommager la batterie et augmenter le risque de feu.
- **Plage de températures autorisées (outil/chargeur/batterie):**
 - pendant la charge 4...40°C
 - pendant le fonctionnement -20...+50°C
 - pour le stockage -20...+50°C
- **Ne jamais effectuer d'opération d'entretien sur des blocs de batteries endommagés.** Il convient que l'entretien des blocs de batteries ne soit effectué que par le fabricant ou les fournisseurs de service autorisés.

EXPLICATION DES SYMBOLES SUR L'OUTIL

- ③ Veuillez lire le mode d'emploi avant d'utiliser l'outil
- ④ La batterie explosera si elle est jetée au feu - ne la brûlez en aucun cas
- ⑤ Rangez l'outil/le chargeur/la batterie dans des endroits où la température n'excède pas 50°C
- ⑥ Ne jetez pas les outils électriques et les piles dans les ordures ménagères

UTILISATION

- Chargement de la batterie
- Retirer/installer la batterie ②
 - ! lisez et respectez les instructions fournies avec le chargeur ou l'alimentation
- Indicateur de niveau de charge de la batterie ⑦
 - appuyez sur le bouton indicateur de niveau de charge de la batterie K pour afficher le niveau de charge actuel de la batterie ⑦a
 - ! si le niveau le plus bas de l'indicateur de la batterie commence à clignoter après avoir appuyé sur le bouton K ⑦b, la batterie est déchargée
 - ! si 2 les niveaux de l'indicateur de la batterie commencent à clignoter après avoir appuyé sur le bouton K ⑦c, la batterie n'est pas située dans la plage de températures de fonctionnement autorisée
- Protection de la batterie
L'outil est soudainement mis hors tension ou la mise sous tension est empêchée lorsque
 - la charge est trop élevée --> retirez la charge et recommencez
 - la température n'est pas située dans la plage de températures de fonctionnement autorisée de -20 à +50°C --> 2 les niveaux de l'indicateur de niveau de charge de la batterie commencent à clignoter lorsque vous appuyez sur le bouton K ⑦c; attendez que la batterie soit revenue dans la plage de températures de fonctionnement autorisée

- **la batterie est presque déchargée (pour empêcher qu'elle ne se décharge complètement)** --> un niveau de batterie faible ou un niveau de batterie clignotant ⑦b apparaît sur l'indicateur de charge de la batterie lorsque vous appuyez sur le bouton K; chargez la batterie

! ne continuez pas à appuyer sur la commande marche/arrêt après l'arrêt automatique de l'outil; cela pourrait endommager la batterie

- Marche/arrêt ②
 - Maintenez le bouton A enfoncé pendant 1 seconde pour mettre le haut-parleur en marche
 - L'indicateur D va commencer à clignoter.
 - Maintenez le bouton A enfoncé pendant 3 secondes pour couper le haut-parleur.

! Au bout d'env. 45 minutes d'inactivité, le haut-parleur va automatiquement s'éteindre.

- Volume
 - Utilisez les boutons F pour augmenter ou réduire le volume.
- Lire/pause
 - Utilisez le bouton Lire/pause B pour lire une piste ou y faire une pause
- Basses
 - Pour ajouter des bases, appuyez sur le bouton Basses C
 - Pour couper les bases supplémentaires, appuyez une nouvelle fois sur le bouton C
- Connexion avec Bluetooth
 - Lorsque vous mettez le haut-parleur sous tension, il va se mettre automatiquement en mode d'appairage Bluetooth
 - L'indicateur D va commencer à clignoter.
 - Le haut-parleur va automatiquement essayer de se connecter au dernier appareil sur lequel il a été appairé.
 - Si aucune connexion ne peut être établie, le haut-parleur sera disponible pour établir une connexion avec d'autres appareils Bluetooth pendant env. 10 minutes.

! Au bout d'env. 45 minutes d'inactivité, le haut-parleur va automatiquement s'éteindre.

- Si une connexion est établie, le témoin bleu va rester allumé en continu.
- Pour appairer un appareil différent, maintenez le bouton d'appairage Bluetooth E enfoncé pendant 3 secondes.
- L'indicateur C va commencer à clignoter.

! Lisez les instructions fournies avec votre appareil

- Connexion à AUX ②
 - Ouvrez le capot H
 - Enfichez le câble audio dans le port AUX J et connectez-le à un lecteur MP3, lecteur CD ou autre appareil.
 - L'indicateur D va devenir bleu.

! Sans connexion, le haut-parleur va se mettre automatiquement en mode appairage

- Charger un appareil USB externe ②
 - Ouvrez le capot H
 - Connectez un appareil USB avec un câble de chargement USB au port G

! Tout appareil utilisant plus que le courant de sortie maximum (voir spécifications techniques) va déclencher un fusible de protection qui désactivera le haut-parleur. Vous pourrez le réactiver en retirant l'appareil USB et en mettant le haut-parleur sous tension

! lorsque vous ne l'utilisez pas, retirez le ou les câbles de chargement et la batterie

ENTRETIEN / SERVICE APRES-VENTE

- Cet outil n'est pas conçu pour un usage professionnel
- Pour nettoyer l'outil, utilisez un chiffon sec et doux (n'utilisez jamais de produit de nettoyage ou de solvant)
! retirez la batterie de l'outil avant de procéder au nettoyage
- Si, malgré tous les soins apportés à la fabrication et au contrôle de l'outil, celui ci devait avoir un défaut, la réparation ne doit être confiée qu'à une station de service après-vente agréée pour outillage SKIL
 - retournez l'outil **non démonté** avec votre preuve d'achat au revendeur

ou au centre de service après-vente SKIL le plus proche (les adresses ainsi que la vue éclatée de l'outil figurent sur www.skil.com)

- Veuillez noter que tout dégât causé par une surcharge ou une mauvaise utilisation de l'outil ne sera pas couvert par la garantie (pour connaître les conditions de la garantie SKIL, surfez sur www.skil.com ou adressez-vous à votre revendeur)

ENVIRONNEMENT

- **Ne jetez pas les outils électriques, les piles, les accessoires et l'emballage dans les ordures ménagères** (pour les pays européens uniquement)
 - conformément à la directive européenne 2012/19/EG relative aux déchets d'équipements électriques ou électroniques, et à sa transposition dans la législation nationale, les outils électriques usés doivent être collectés séparément et faire l'objet d'un recyclage respectueux de l'environnement
 - le symbole  vous le rappellera au moment de la mise au rebut de l'outil
- ! avant d'envoyer les batteries au recyclage, pour éviter un éventuel court-circuit, il convient de revêtir les bornes d'un épais ruban adhésif isolant**



D

Akku-Bluetooth-
Lautsprecher

3151

EINLEITUNG

- Das Gerät eignet sich zum Audio-Streaming über Bluetooth-Geräte oder von Audioquellen, die über einen AUX-Anschluss verbunden sind

- Dieses Gerät funktioniert mit einem SKIL-Akkupaket als Stromquelle für USB-Geräte
- Dieses Werkzeug eignet sich nicht für den professionellen Einsatz
- **Bitte diese Bedienungsanleitung sorgfältig durchlesen und aufbewahren**

TECHNISCHE DATEN

Ausgangsspannung:	5,1V DC
Ausgangsstrom*:	Max. 2,1A
Max. zulässige Länge des USB-Kabels	1,5 m

* der tatsächliche Ausgangsstrom hängt vom angeschlossenen USB-Gerät ab

WERKZEUGKOMPONENTEN

- A Ein/Aus-Taste
- B Schaltfläche Wiedergabe/Pause
- C Bass-Taste
- D Anzeige
- E Bluetooth-Pairing-Taste
- F Lautstärketasten
- G USB-Anschluss
- H Staubabdeckung
- J AUX-Anschluss
- K Akkuladeanzeige

SICHERHEIT

- **Dieses Werkzeug kann von Kindern ab 8 Jahren und Personen mit eingeschränkten physischen, sensorischen oder geistigen Fähigkeiten oder mangelnder Erfahrung und**

Wissen benutzt werden, wenn sie durch eine für ihre Sicherheit verantwortliche Person beaufsichtigt werden oder von dieser im sicheren Umgang mit dem Werkzeug eingewiesen worden sind und die damit verbundenen Gefahren verstehen

(andernfalls besteht die Gefahr von Fehlbedienung und Verletzungen)

- **Beaufsichtigen Sie Kinder** (damit wird sichergestellt, dass Kinder nicht mit dem Werkzeug spielen)
- Die Reinigung und Wartung des Werkzeuges durch Kinder darf nicht ohne Aufsicht erfolgen

- **Arbeiten Sie mit dem Elektrowerkzeug nicht in explosionsgefährdeter Umgebung, in der sich brennbare Flüssigkeiten, Gase oder Stäube befinden.** Elektrowerkzeuge erzeugen Funken, die den Staub oder die Dämpfe entzünden können.
- **Halten Sie das Elektrowerkzeug von Regen oder Nässe fern.** Das Eindringen von Wasser in ein Elektrogerät erhöht das Risiko eines elektrischen Schlages.
- Das Werkzeug **drinnen** an trockener und abgesperrter Stelle, für Kinder unzugänglich, lagern
- Beschädigte Werkzeug/Ladegerät nicht in Betrieb nehmen; bringen Sie das Gerät zwecks Überprüfung stets zu einer unserer offiziellen SKIL-Vertragswerkstätten
- **Lassen Sie Ihr Elektrowerkzeug nur von qualifiziertem Fachpersonal und nur mit Original-Ersatzteilen reparieren.** Damit wird sichergestellt, dass die Sicherheit des Elektrowerkzeuges erhalten bleibt.
- Sorgen Sie für eine gute Belüftung des Arbeitsplatzes

BATTERIEN

- **Der mitgelieferte Akku ist teilweise geladen** (um die volle Kapazität des Akkus nutzen zu können, laden Sie den Akku im Ladegerät vollständig auf, bevor Sie das Elektrowerkzeug zum ersten Mal verwenden)
- **Laden Sie die Akkus nur in Ladegeräten auf, die vom Hersteller empfohlen werden.** Für ein Ladegerät, das für eine bestimmte Art von Akkus geeignet ist, besteht Brandgefahr, wenn es mit anderen Akkus verwendet wird.
- **Verwenden Sie nur die dafür vorgesehenen Akkus in den Elektrowerkzeugen.** Der Gebrauch von anderen Akkus kann zu Verletzungen und Brandgefahr führen.
- **Nur die mit diesem Werkzeug mitgelieferten Batterien und Ladegeräte verwenden**
 - SKIL-Batterie: BR1*31****
 - SKIL-Ladegerät: CR1*31****
- **Halten Sie den nicht benutzten Akku fern von Büroklammern,**

Münzen, Schlüsseln, Nägeln, Schrauben oder anderen kleinen Metallgegenständen, die eine Überbrückung der Kontakte verursachen könnten.

Ein Kurzschluss zwischen den Akkukontakten kann Verbrennungen oder Feuer zur Folge haben.

- **Bei falscher Anwendung kann Flüssigkeit aus dem Akku austreten. Vermeiden Sie den Kontakt damit. Bei zufälligem Kontakt mit Wasser abspülen. Wenn die Flüssigkeit in die Augen kommt, nehmen Sie zusätzlich ärztliche Hilfe in Anspruch.** Austretende Akkuflüssigkeit kann zu Hautreizungen oder Verbrennungen führen.
- **Benutzen Sie keinen beschädigten oder veränderten Akku.** Beschädigte oder veränderte Akkus können sich unvorhersehbar verhalten und zu Feuer, Explosion oder Verletzungsgefahr führen.
- **Setzen Sie einen Akku keinem Feuer oder zu hohen Temperaturen aus.** Feuer oder Temperaturen über 130°C können eine Explosion hervorrufen.
- **Befolgen Sie alle Anweisungen zum Laden und laden Sie den Akku oder das Akkuwerkzeug niemals außerhalb des in der Betriebsanleitung angegebenen Temperaturbereichs.** Falsches Laden oder Laden außerhalb des zugelassenen Temperaturbereichs kann den Akku zerstören und die Brandgefahr erhöhen.
- Erlaubte Umgebungstemperatur (Werkzeug/Ladegerät/Batterie):
 - beim Laden 4...40°C
 - beim Betrieb -20...+50°C
 - bei Lagerung -20...+50°
- **Warten Sie niemals beschädigte Akkus.** Sämtliche Wartung von Akkus sollte nur durch den Hersteller oder bevollmächtigte Kundendienststellen erfolgen.

ERKLÄRUNG DER SYMBOLE AUF DEM WERKZEUG

- ③ Die Bedienungsanleitung vor dem Gebrauch lesen

- ④ Batterien werden bei Kontakt mit Feuer explodieren, die Batterien daher niemals verbrennen
- ⑤ Bewahren Sie das Werkzeug/Ladegerät/Batterie stets bei Raumtemperaturen unter 50°C auf
- ⑥ Elektrowerkzeuge und Batterien nicht in den Hausmüll werfen

BEDIENUNG

- Aufladen des Akkus
- Entfernen/Einlegen von Batterien ②
- ! **Lesen und befolgen Sie die mit dem Ladegerät gelieferten Anweisungen**
- Akkuladeanzeige ⑦
 - Drücken Sie die auf die Akkustandsanzeige K, um den aktuellen Akkustand anzuzeigen ⑦a
 - ! **Wenn der niedrigste Wert der Akkustandsanzeige nach dem Drücken der Taste K ⑦b blinkt, ist der Akku leer**
 - ! **Wenn die Werte 2 der Akkustandsanzeige nach dem Drücken der Taste K ⑦c blinken, befindet sich der Akku nicht im zulässigen Betriebstemperaturbereich**
- Batterieschutz
Das Gerät wird plötzlich ausgeschaltet oder kann nicht mehr eingeschaltet werden, wenn
 - **die Last zu hoch ist** --> Last entfernen und neu starten
 - **die Akkutemperatur nicht im zulässigen Betriebstemperaturbereich von -20 bis +50° C liegt** --> 2 Werte der Akkustandsanzeige blinken nach dem Drücken der Taste K ⑦c; warten, bis sich der Akku wieder innerhalb des zulässigen Betriebstemperaturbereichs befindet
 - **der Akku fast leer ist (zum Schutz vor Tiefentladung)** --> ein niedriger Akkustand oder ein blinkender Akkustand ⑦b wird von der Akkustandsanzeige angezeigt, wenn die Taste K gedrückt wird; Akku laden

! nach einer automatischen Ausschaltung des Werkzeugs nicht weiterhin auf den Ein-/Ausschalter drücken; der Akku kann beschädigt werden

- Ein-/Aus-Schalten ②
 - Halten Sie die Schaltfläche A 1 Sekunde lang gedrückt, um den Lautsprecher einzuschalten
 - Die Anzeige D beginnt zu blinken
 - Halten Sie die Schaltfläche A 3 Sekunden lang gedrückt, um den Lautsprecher auszuschalten
- ! Nach etwa 45 Minuten Inaktivität schaltet sich der Lautsprecher automatisch aus**
- Lautstärke
 - Stellen Sie die Lautstärke mit den Schaltflächen F ein
- Wiedergabe/Pause
 - Verwenden Sie die Wiedergabe-/Pausentaste B, um ein Stück wiederzugeben oder anzuhalten
- Bass
 - Um den Bass zusätzlich zu verstärken, drücken Sie auf die Bass-Taste C
 - Um die Bass-Verstärkung auszuschalten, drücken Sie erneut auf die Bass-Taste C
- Bluetooth-Verbindung einrichten
 - Den Lautsprecher einschalten, er wechselt automatisch in den Bluetooth-Pairing-Modus
 - Die Anzeige D beginnt zu blinken
 - Der Lautsprecher versucht automatisch eine Verbindung mit dem zuletzt verbundenen Gerät herzustellen
 - Wenn keine Verbindung hergestellt werden kann, ist der Lautsprecher etwa 10 Minuten lang für andere Bluetooth-Geräte bereit
- ! Nach etwa 45 Minuten Inaktivität schaltet sich der Lautsprecher automatisch aus**
- Wenn eine Verbindung besteht, leuchtet die Anzeige kontinuierlich blau
- Um eine Kopplung mit einem anderen Gerät herzustellen, die Bluetooth-Pairing-Taste E 3 Sekunden lang gedrückt halten
- Die Anzeige C beginnt zu blinken

! Lesen Sie die mit Ihrem Gerät gelieferten Anweisungen aufmerksam durch

- AUX-Verbindung ②
 - Staubabdeckung H öffnen
 - Audiokabel in die AUX-Buchse J stecken und mit einem MP3-Player, CD-Player oder einem anderen Audiogerät verbinden
 - Die Anzeige D leuchtet blau
- ! Ohne Verbindung wechselt der Lautsprecher automatisch in den Bluetooth-Pairing-Modus**
- Ein externes USB-Gerät ② aufladen
 - Staubabdeckung H öffnen
 - Ein USB-Gerät mit USB-Ladekabel an den Anschluss G anschließen
- ! Jedes Gerät, das mehr als den maximalen Ausgangsstrom verwendet (siehe technische Daten) löst einen selbstrücksetzenden Überlastschutz aus und deaktiviert den Lautsprecher. Er wird durch Entfernen des USB-Geräts und Einschalten des Lautsprechers wieder aktiviert**
- ! Bei nicht Verwendung das/ die Ladekabel und den Akku entnehmen**

WARTUNG / SERVICE

- Dieses Werkzeug eignet sich nicht für den professionellen Einsatz
- Das Gerät mit einem trockenen, weichen Tuch reinigen (keine Reinigungs- oder Lösungsmittel verwenden)
- ! Vor der Montage die Batterie aus dem Werkzeug entfernen**
- Sollte das Elektrowerkzeug trotz sorgfältiger Herstellungs- und Prüfverfahren einmal ausfallen, ist die Reparatur von einer autorisierten Kundendienststelle für SKIL-Elektrowerkzeuge ausführen zu lassen
 - das Werkzeug **unzerlegt**, zusammen mit dem Kaufbeleg, an den Lieferer oder die nächste SKIL-Vertragswerkstätte senden (die Anschriften so wie die Ersatzteilzeichnung des Werkzeuges finden Sie unter www.skil.com)

- Beachten Sie, dass ein falscher oder unsachgemäßer Gebrauch des Werkzeugs zum Erlöschen der Garantie führt (die SKIL-Garantiebedingungen finden Sie unter www.skil.com oder fragen Sie Ihren Händler)

UMWELT

- **Elektrowerkzeuge, Batterien, Zubehör und Verpackungen nicht in den Hausmüll werfen** (nur für EU-Länder)
 - gemäss Europäischer Richtlinie 2012/19/EG über Elektro- und Elektronik- Altgeräte und Umsetzung in nationales Recht müssen nicht mehr gebrauchsfähige Elektrowerkzeuge getrennt gesammelt und einer umweltgerechten Wiederverwertung zugeführt werden
 - hieran soll Sie Symbol ⑥ erinnern
- ! **bevor Sie die Batterie entsorgen, schützen Sie die Batterieenden mit einem schweren Band, um so Kriechströme zu vermeiden**

NL

Draadloze Bluetooth-speaker 3151

INTRODUCTIE

- Dit apparaat is bedoeld voor het streamen van audio vanaf Bluetooth-apparaten of voor het aansluiten van een geluidsbron op de extra ingang (AUX)
- Deze machine is bestemd om SKIL-accu's te gebruiken als voedingsbron voor USB-apparaten
- Deze machine is niet bedoeld voor professioneel gebruik
- **Lees deze handleiding aandachtig en bewaar hem zodat u hem in de toekomst kunt raadplegen**

TECHNISCHE GEGEVENS ①

Uitgangsspanning: 5,1V dc

Uitgangsstroom*: max. 2,1A

Max. toegestane lengte van USB-kabel 1,5m

* de werkelijke uitgangsstroom is afhankelijk van het aangesloten USB-apparaat

MACHINE-ELEMENTEN ②

- A Aan/uit toets "On/off"
- B Afspeel/pauze-knop
- C Bas-knop
- D Indicatielampje
- E Bluetooth-koppelknop
- F Volumeknoppen
- G USB-poort
- H Stofomslag
- J AUX-poort
- K Batterijniveau-indicator

VEILIGHEID

- **Deze machine kan door kinderen vanaf 8 jaar alsook door personen met beperkte fysieke, sensorische of geestelijke capaciteiten of ontbrekende ervaring en kennis gebruikt worden als deze onder toezicht staan van een voor hun veiligheid verantwoordelijke persoon of over het veilige gebruik**

van de machine geïnformeerd werden en de hiermee gepaard gaande gevaren begrijpen (anders bestaat er gevaar voor foute bediening en verwondingen)

- **Houd toezicht op kinderen** (daarmee wordt gewaarborgd dat kinderen niet met de machine spelen)
- **De reiniging en het onderhoud van de machine door kinderen mogen niet zonder toezicht plaatsvinden**
- **Werk met het gereedschap niet in een omgeving met explosiegevaar waarin zich brandbare vloeistoffen, gassen of stof bevinden.** Elektrische gereedschappen veroorzaken vonken die het stof of de dampen tot ontsteking kunnen brengen.
- **Houd het gereedschap uit de buurt van regen en vocht.** Het binnendringen van water in het elektrische gereedschap vergroot het risico van een elektrische schok.
- **Berg de machine binnenshuis** op in droge, afgesloten ruimten, buiten het bereik van kinderen
- **Gebruik de machine/oplader niet wanneer deze beschadigd is; breng deze naar één van de officieel aangestelde SKIL Service Stations voor een veiligheidstest**

- **Laat het gereedschap alleen repareren door gekwalificeerd en vakkundig personeel en alleen met originele vervangingsonderdelen.** Daarmee wordt gewaarborgd dat de veiligheid van het gereedschap in stand blijft.

- **Zorg voor goede ventilatie op de werkplek**

BATTERIJEN

- **De geleverde batterij is deels opgeladen** (om een volledige capaciteit van de batterij te garanderen, moet u de batterij volledig opladen in de oplader voordat u uw elektrische gereedschap voor de eerste keer gebruikt)
- **Laad accu's alleen op in opladers die door de fabrikant worden geadviseerd.** Voor een oplader die voor een bepaald type accu geschikt is, bestaat brandgevaar wanneer deze met andere accu's wordt gebruikt.
- **Gebruik alleen de daarvoor bedoelde accu's in de elektrische gereedschappen.** Het gebruik van andere accu's kan tot verwondingen en brandgevaar leiden.
- **Gebruik uitsluitend de volgende batterijen en opladers voor deze machine**
 - SKIL-batterij: BR1*31****
 - SKIL-oplader: CR1*31****
- **Voorkom aanraking van de niet-gebruikte accu met paperclips, munten, sleutels, spijkers, schroeven en andere kleine metalen voorwerpen die overbrugging van de contacten kunnen veroorzaken.** Kortsluiting tussen de accucontacten kan brandwonden of brand tot gevolg hebben.
- **Bij verkeerd gebruik kan vloeistof uit de accu lekken. Voorkom contact. Spoel bij onvoorzien contact met water af. Wanneer de vloeistof in de ogen komt, dient u bovendien een arts te raadplegen.** Gelekte accuvloeistof kan tot huidirritaties en verbrandingen leiden.
- **Gebruik accu of gereedschap niet, als deze beschadigd of veranderd zijn.** Beschadigde of veranderde

accu's kunnen onvoorspelbaar gedrag vertonen, waardoor een brand, explosie of het gevaar van letsel kan ontstaan.

- **Stel accu of gereedschap niet bloot aan vuur of overmatige temperaturen.** Blootstelling aan vuur of temperaturen boven 130°C kan een explosie veroorzaken.
- **Volg alle aanwijzingen voor het laden en laad de accu of het gereedschap niet buiten het temperatuurbereik dat in de aanwijzingen is vermeld.** Verkeerd laden of laden bij temperaturen buiten het vastgelegde bereik kan de accu beschadigen en het risico van brand vergroten.
- Toegestane omgevingstemperatuur (machine/oplader/batterij):
 - bij het laden 4...40°C
 - bij het gebruik -20...+50°C
 - bij opslag -20...+50°C
- **Voer nooit servicewerkzaamheden aan beschadigde accu's uit.** Service van accu's dient uitsluitend te worden uitgevoerd door de fabrikant of erkende servicewerkplaatsen.

UITLEG VAN SYMBOLEN OP MACHINE

- ③ Lees de gebruiksaanwijzing vóór gebruik
- ④ Batterijen exploderen als zij in vuur worden gegooid, dus verbrand de batterij in geen geval
- ⑤ Bewaar de machine/oplader/batterij op een plaats, waar de temperatuur niet hoger dan 50°C kan worden
- ⑥ Geef elektrisch gereedschap en batterijen niet met het huisvuil mee

GEBRUIK

- Opladen batterij
 - Verwijderen/installeren van de batterij ②
- ! lees en volg alle aanwijzingen op die bij de oplader en de netvoeding zijn geleverd**
- Batterijniveau-indicator ⑦
 - druk op de batterijniveau-indicatorknop K om het huidige batterijniveau ⑦a aan te geven
- ! wanneer het laagste niveau van de batterij-indicator gaat**

knippen nadat er op knop K ⑦b is gedrukt, is de batterij leeg

! wanneer 2 niveaus van de batterij-indicator gaan knippen nadat er op knop K ⑦c is gedrukt, is de batterij niet binnen het toegestane bedrijfstemperatuurbereik

- Batterijbescherming
De machine wordt plotseling uitgeschakeld of kan niet meer worden ingeschakeld, wanneer
 - **de belasting te hoog is** --> hef de belasting op en start opnieuw
 - **de temperatuur van de batterij niet binnen het toegestane bedrijfstemperatuurbereik ligt van -20 tot +50°C** --> 2 niveaus van de batterijniveau-indicator gaan knippen als er op knop K ⑦c wordt gedrukt; wacht tot de batterij weer binnen het toegestane bedrijfstemperatuurbereik zit
 - **de batterij bijna leeg is (ter bescherming tegen diepe ontlading)** --> er wordt (knipperend) een laag batterijniveau ⑦b aangegeven door de batterijniveau-indicator als er op knop K wordt gedrukt; batterij opladen
- ! blijf niet op de aan/uit-schakelaar drukken nadat de machine automatisch is uitgeschakeld; de batterij kan beschadigd worden**
- Aan/uit ②
 - houd de aan-uitknop A 1 seconde ingedrukt om de speaker in te schakelen
 - het indicatielampje D begint te knippen
 - houd de knop A gedurende 3 seconden ingedrukt om de speaker uit te schakelen
- ! na ongeveer 45 minuten van inactiviteit, wordt de speaker automatisch uitgeschakeld**
- Volume
 - gebruik de knoppen F om het volume te verhogen of verlagen
 - Afspelen/pauzeren
 - gebruik de knop afspelen/pauzeren B om een track af te spelen of te pauzeren

- Bas
 - om extra bas toe te voegen, drukt u op de Bas-knop C
 - om de extra bas uit te schakelen, drukt u nogmaals op de Bas-knop C

- Verbinding maken met Bluetooth
 - zet de speaker aan en deze gaat automatisch in de Bluetooth-koppelmodus
 - het indicatielampje D begint te knipperen
 - de speaker maakt automatisch verbinding met het laatste apparaat waarmee het gekoppeld was
 - Als er geen verbinding kan worden gemaakt, is de speaker ongeveer 10 minuten beschikbaar om verbinding te maken met andere Bluetooth-apparaten

! na ongeveer 45 minuten van inactiviteit, wordt de speaker automatisch uitgeschakeld

- wanneer een verbinding tot stand is gebracht, wordt het indicatielampje blauw
- om verbinding te maken met een ander apparaat houdt u de Bluetooth-koppelknop E gedurende 3 seconden ingedrukt
- het indicatielampje C begint te knipperen

! lees de instructies die bij uw apparaat zijn verstrekt

- Verbinding maken met AUX ②
 - open de stofkap H
 - steek de audiokabel in de AUX-poort J en maak verbinding met een MP3-speler, CD-speler of ander audioapparaat
 - het indicatielampje D wordt blauw
- ! zonder verbinding gaat de speaker automatisch naar de Bluetooth-koppelmodus**

- Een extern USB-apparaat opladen ②
 - open de stofkap H
 - sluit een USB-apparaat aan met een USB-oplaadkabel naar de poort G

! elk apparaat dat meer verbruikt dan de maximale uitgangsstroom (zie technische gegevens) activeert een zelf-resetende beveiliging tegen overbelasting, waardoor de speaker wordt uitgeschakeld. De speaker kan weer worden geactiveerd door

het USB-apparaat te verwijderen en de speaker aan te zetten

! verwijder de laadkabel(s) en de accu wanneer u de adapter niet gebruikt

ONDERHOUD / SERVICE

- Deze machine is niet bedoeld voor professioneel gebruik
- Maak het apparaat schoon met een droge, zachte doek (gebruik geen reinigings- of oplosmiddelen)
 - ! verwijder vóór het reinigen de batterij uit de machine**
- Mocht het elektrische gereedschap ondanks zorgvuldige fabricage- en testmethoden toch defect raken, dient de reparatie te worden uitgevoerd door een erkende klantenservice voor SKIL elektrische gereedschappen
 - stuur de machine **ongedemonteerd**, samen met het aankoopbewijs, naar het verkoopadres of het dichtstbijzijnde SKIL service-station (de adressen evenals de onderdelentekening van de machine vindt u op www.skil.com)
- Denk erom, dat beschadigingen als gevolg van overbelasting of onjuist gebruik van de machine niet onder de garantie vallen (voor de garantievoorwaarden van SKIL zie www.skil.com of raadpleeg uw dealer)

MILIEU

- **Geef elektrisch gereedschap, batterijen, accessoires en verpakkingen niet met het huisvuil mee** (alleen voor EU-landen)
 - volgens de Europese richtlijn 2012/19/EG inzake oude elektrische en elektronische apparaten en de toepassing daarvan binnen de nationale wetgeving, dient afgedankt elektrisch gereedschap gescheiden te worden ingezameld en te worden afgevoerd naar een recycle-bedrijf, dat voldoet aan de geldende milieu-eisen
 - symbool ⑥ zal u in het afdiskastadium hieraan herinneren
- ! bescherm de batterij-contacten met stevig plakband voordat**

Sladdlös 3151
Bluetooth-högtalare

INTRODUKTION

- Det här verktyget är avsett att strömma ljud från Bluetooth-enheter eller ansluta en ljudkälla till ingångsuttaget för extra enheter (AUX)
- Det här verktyget är avsett för användning av ett SKIL-batteri som strömkälla för USB-enheter
- Det här verktyget är inte avsedd för yrkesmässig användning
- **Läs dessa instruktioner noggrant för användning och bevara dem för framtida bruk**

TEKNISKA DATA ①

Utspänning:	5,1V DC
Utström*:	max. 2,1A
Max. tillåten längd för USB-kabeln	1,5 m

* den faktiska utströmmen beror på vilken USB-enhet som är ansluten

VERKTYGSELEMENT ②

- A På/av-knapp
- B Knappen Spela upp/paus
- C Knappen Bas
- D Indikator
- E Knapp för Bluetooth-parkoppling
- F Volymknappar
- G USB-port
- H Dammskydd
- J AUX-port
- K Batteriindikator

SÄKERHET

- **Det här verktyget får användas av barn från 8 år**

och personer med begränsad fysisk, sensorisk eller mental förmåga eller med bristande kunskap och erfarenhet om de övervakas av en person som ansvarar för deras säkerhet, eller som instruerar dem i säker hantering av verktyget och gör att de förstår riskerna (i annat fall föreligger fara för felanvändning och skador)

- **Håll barn under uppsikt (barn får inte leka med maskinen)**
- **Utan uppsikt får barn inte rengöra eller underhålla verktyget**
- **Använd inte elverktyget i explosionsfarlig omgivning med brännbara vätskor, gaser eller damm. Elverktygen alstrar gnistor som kan antända dammet eller gaserna.**
- **Skydda elverktyget mot regn och väta.** Tränger vatten in i ett elverktyg ökar risken för elektriskt slag.
- Förvara maskinen **inomhus** på torrt ställe utom räckhåll för barn

- Anslut aldrig trasig maskinen/laddare; lämna dem till en auktoriserad SKIL serviceverkstad för säkerhetskontroll
- **Låt elverktyget repareras endast av kvalificerad fackpersonal och med originalreservdelar.** Detta garanterar att elverktygets säkerhet upprätthålls.
- Se till att ventilationen är god vid arbetsområdet

BATTERIERNA

- **Det medföljande batteriet är delvis laddat** (i syfte att garantera batteriets fulla kapacitet ska det laddas helt och hållet i batteriladdaren innan verktyget används för första gången)
- **Ladda batterierna endast i de laddare som tillverkaren rekommenderat.** Om en laddare som är avsedd för en viss typ av batterier används för andra batterityper finns risk för brand.
- **Använd endast batterier som är avsedda för aktuellt elverktyg.** Används andra batterier finns risk för kroppsskada och brand.
- **Använd endast följande batterier och laddare med det här verktyget**
 - SKIL-batteri: BR1*31****
 - SKIL-laddare: CR1*31****
- **Håll gem, mynt, nycklar, spikar, skruvar och andra små metallföremål på avstånd från reservbatterier för att undvika en bygling av kontakterna.** En kortslutning av batteriets kontakter kan leda till brännskador eller brand.
- **Om batteriet används på fel sätt finns risk för att vätska rinner ur batteriet. Undvik kontakt med vätskan. Vid oavsiktlig kontakt spola med vatten. Om vätska kommer i kontakt med ögonen uppsök dessutom läkare.** Batterivätskan kan medföra hudirritation eller brännskada.
- **Använd inte batteriet eller verktyg som är skadade eller modifierade.** Skadade eller modifierade batterier kan bete sig oväntat vilket leder till brand, explosion eller risk för personsador.
- **Du ska inte exponera ett batteri eller verktyg för brand eller för hög temperatur.** Exponering för brand eller temperaturer över 130°C kan leda till explosion.

- **Följ alla laddningsinstruktioner och ladda inte batteriet eller verktyget utanför det temperaturomfång som specificeras i instruktionerna.** En olämplig laddning eller en laddning vid en temperatur som ligger utanför det specificerade området kan skada batteriet och öka brandrisken.
- Tillåten omgivningstemperatur (verktyg/laddare/batteri):
 - vid laddning 4...40°C
 - vid drift -20...+50°C
 - vid förvaring -20...+50°C
- **Utför aldrig service på skadade batterier.** Service på batterier får endast utföras av tillverkaren eller auktoriserade tjänsteleverantörer.

FÖRKLARING AV SYMBOLERNA PÅ VERKTYGET

- ③ Läs bruksanvisningen före användning
- ④ Batterierna kan explodera om de utsätts för eld, undanhåll batterierna från heta källor
- ⑤ Förvara maskinen/laddaren/batteriet i lokaler, där temperaturen inte överstiger 50°C
- ⑥ Elektriska verktyg och batterier får inte kastas i hushållssoptorna

ANVÄNDNING

- Laddning av batteri
- Ta bort/sätta i batteriet ②
- ! **läs och följ den instruktion som levereras med laddaren eller strömförsörjningsenheten**
- Batteriindikator ⑦
 - tryck på indikatorknappen K för batterinivå för att visa aktuell batterinivå ⑦a
 - ! **när batteriindikatorns lägsta nivå börjar att blinka efter att knappen K ⑦b tryckts in, är batteriet tomt**
 - ! **när batteriindikatorns lägsta nivåer 2 börjar blinka efter knappen K ⑦c tryckts in, är batteriet inte inom tillåtet driftstemperaturområde**
- Batteriskydd
Verktyget stängs plötsligt av eller förhindras att startas när
 - **belastningen är för hög** --> ta bort belastning och starta om
 - **batteriets temperatur över- eller underskrider arbetsområdet -20 till +50°C** --> batteriindikatorns

nivåer 2 börjar blinka när knappen K ⑦c trycks in; vänta tills batteriet återigen är inom tillåtet driftstemperaturområde

- **batteriet är nästan tomt (för att skydda fullständig urladdning)**
--> en låg batterinivå eller blinkande låg batterinivå ⑦b visas av batteriindikatorn när knappen K trycks på; ladda batteriet

! fortsätt inte trycka på till-/frånknappen efter att verktyget stängts av automatiskt; batteriet kan skadas

• Till/från ②

- håll in knapp A i 1 sekund för att slå på högtalaren
- indikator D börjar blinka
- håll in knapp A i 3 sekunder för att stänga av högtalaren

! efter cirka 45 minuters inaktivitet stängs högtalaren av automatiskt

• Volym

- använd knapp F för att höja eller sänka volymen

• Spela upp/paus

- använd knappen Spela upp/Paus B för att spela upp eller pausa ett spår

• Bas

- lägg till extra bas genom att trycka på knappen Bas C
- stäng av extra bas genom att trycka på knappen Bas C igen

• Ansluta till Bluetooth

- slå på högtalaren så ställs den automatiskt i läget för Bluetooth-parkoppling
- indikator D börjar blinka
- högtalaren försöker automatiskt att ansluta till den senast parkopplade enheten
- om det inte går att ansluta är högtalaren tillgänglig för anslutning till andra Bluetooth-enheter i cirka 10 minuter

! efter cirka 45 minuters inaktivitet stängs högtalaren av automatiskt

- när en anslutning görs börjar indikatorn lysa med fast blått sken
- om du vill parkoppla till en annan enhet håller du in knappen för Bluetooth-parkoppling E i 3 sekunder
- indikator C börjar blinka

! läs anvisningarna som medföljer din enhet

• Ansluta med AUX ②

- öppna dammskyddet H
- anslut ljudkabeln till AUX-porten J och till en MP3-spelare, CD-spelare eller annan ljudenhet
- indikator D blir blå

! utan en anslutning går högtalaren automatiskt till läget för Bluetooth-parkoppling

• Ladda en extern USB-enhet ②

- öppna dammskyddet H
- anslut en USB-enhet med USB-laddningskabel till port G

! alla enheter som använder mer än maximal utström (se tekniska data) utlöser ett självåterställande överbelastningsskydd och avaktiverar högtalaren – återaktivera den genom att ta bort USB-enheten och slå på högtalaren

! ta bort laddningskabeln/-kablarna och batteriet när adaptorn inte används

UNDERHÅLL / SERVICE

- Det här verktyget är inte avsedd för yrkesmässig användning
- Rengör verktyget med en mjuk, torr trasa (använd inte rengöringsmedel eller lösningsmedel)
! ta bort batteriet från verktyget före rengöring
- Om i elverktyget trots exakt tillverkning och sträng kontroll störning skulle uppstå, bör reparation utföras av auktoriserad serviceverkstad för SKIL elverktyg
 - sänd in verktyget i **odemonterat skick** tillsammans med inköpsbevis till försäljaren eller till närmaste SKIL serviceverkstad (adresser till servicestationer och sprängskisser av maskiner finns på www.skil.com)
- Observera att skada till följd av ovarsamhet eller överbelastning inte täcks av garantin (för SKIL garantivillkor gå till www.skil.com eller fråga återförsäljaren)

MILJÖ

- Elektriska verktyg, batterier, tillbehör och förpackning får inte

kastas i hushållssoporna (gäller endast EU-länder)

- enligt direktivet 2012/19/EG som avser äldre elektrisk och elektronisk utrustning och dess tillämpning enligt nationell lagstiftning ska uttjänta elektriska verktyg sorteras separat och lämnas till miljövänlig återvinning

- symbolen ⑥ kommer att påminna om detta när det är tid att kassera

! före avyttring av batterierna, tejpa kontaktytorna med kraftig tejp för att undvika kortslutning

DK

Ledningsfri 3151
bluetooth-höjtaler

INLEDNING

- Denne enhed er beregnet til streaming af lyd fra Bluetooth-enheder eller tilslutning af en lydkilde til indgangsstikket (AUX).
- Dette værktøj er beregnet til brug med en SKIL-batteripakke som strømkilde for USB-enheder
- Dette værktøj er ikke beregnet til professionelt brug
- **Læs denne brugsanvisning omhyggeligt igennem, inden støvsugeren bruges, og gem brugsanvisningen til senere brug**

TEKNISKE DATA ①

Udgangsspænding: 5,1V dc

Udgangsstrøm*: maks. 2,1A

Maksimalt tilladte længde 1,5m for USB-kabel

* den faktiske udgangsstrøm afhænger af den tilsluttede USB-enhed

VÆRKTØJETS DELE ②

- A On/off-knap
- B Start/pause-knap
- C Bas-knap
- D Indikator
- E Bluetooth-parringsknap

F Lydstyrkeknapper

G USB-port

H Støvhætte

J AUX-port

K Indikator for batteritilstand

SIKKERHED

- **Dette værktøj må kun bruges af børn fra 8 år samt af personer med begrænsede fysiske, sensoriske eller mentale tilstand eller manglende erfaring og kendskab, hvis det sker under opsyn, eller de modtager anvisninger på sikker omgang med værktøjet og således forstår de farer, der er forbundet hermed (i modsats fald er der risiko for fejlbetjening og personskader)**
- **Sørg for, at børn er under opsyn (dermed sikres det, at børn ikke leger med værktøjet)**

- **Værktøjet må kun rengøres og vedligeholdes af børn, hvis de er under opsyn**
- **Brug ikke elværktøjet i eksplosionstruede omgivelser, hvor der er brændbare væsker, gasser eller støv.** Elværktøj kan slå gnister, der kan antænde støv eller dampe.
- **Elværktøjet må ikke udsættes for regn eller fugt.** Indtrængning af vand i et elværktøj øger risikoen for elektrisk stød.
- Opbevar værktøjet **indendørs** på et tørt, aflåst sted, utilgængeligt for børn
- Brug ikke opladeren/værktøjet hvis den er beskadiget; send den til et sikkerhedscheck hos et autoriseret SKIL service værksted
- **Sørg for, at elværktøj kun reparerer af kvalificerede fagfolk og at der kun benyttes originale reservedele.** Dermed sikres størst mulig maskinsikkerhed.
- Sørg for god ventilation ved arbejdsområdet

BATTERIERNE

- **Det medfølgende batteri er delvist opladet** (for at sikre fuld kapacitet af batteriet skal det oplades helt i batteriopladeren, inden du anvender dit elværktøj første gang)
- **Oplad kun akkuer i ladeaggregater, der er anbefalet af fabrikanten.** Et ladeaggregat, der er egnet til en bestemt type akkuer, må ikke benyttes med andre akkuer - brandfare.
- **Brug kun de akkuer, der er beregnet til værktøjet.** Brug af andre akkuer øger risikoen for personskader og er forbundet med brandfare.
- **Anvend kun de følgende batterier og batteriopladere, der leveres med dette værktøj**
 - SKIL-batteri: BR1*31****
 - SKIL-oplader: CR1*31****
- **Ikke benyttede akkuer må ikke komme i berøring med kontorclips, mønter, nøgler, søm, skruer eller**

andre små metalgenstande, da disse kan kortslutte kontakterne.

En kortslutning mellem akku-kontakterne øger risikoen for personskader i form af forbrændinger.

- **Hvis akkuen anvendes forkert, kan der slippe væske ud af akkuen. Undgå at komme i kontakt med denne væske. Hvis det alligevel skulle ske, skylles med vand. Sølg læge, hvis væsken kommer i øjnene.** Akku-væske kan give hudirritation eller forbrændinger.
- **Brug ikke akkuer eller værktøj, som er beskadiget eller modificeret.** Beskadigede eller modificerede akkuer kan opføre sig uforudsigeligt og forårsage brand, eksplosion eller fare for personskade.
- **Akkuer eller værktøj må ikke udsættes for ild eller meget høje temperaturer.** Ild eller temperaturer over 130°C kan medføre eksplosion.
- **Følg alle instruktioner for opladning. Akkuen må ikke oplades ved temperaturer uden for det område, der er angivet i instruktionerne.** Forkert opladning eller opladning ved temperaturer uden for det angivne område kan medføre skader på akkuen og forøge brandfaren.
- Tilladt omgivelsestemperatur (værktøj/oplader/batteri):
 - ved opladning 4...40°C
 - ved drift -20...+50°C
 - ved opbevaring -20...+50°C
- **Beskadigede akkuer må aldrig reparerer.** Reparation af akkuer må kun udføres af producenten eller autoriserede reparatører.

FORKLARING TIL SYMBOLERNE PÅ VÆRKTØJET

- ③ Læs instruktionen inden brugen
- ④ Batterier vil eksplodere, hvis de kommer i ild, så forsøg aldrig at brænde batteriet
- ⑤ Opbevar værktøj/opladeren/batteriet i et lokale, hvor temperaturen ikke overstiger 50°C
- ⑥ Elværktøj og batterier må ikke bortskaffes som almindeligt affald

BETJENING

- Opladning af batteriet
- Afmontering/montering af batteriet ②
 - ! **læs og følg brugsanvisningen, der blev leveret sammen med oplader eller strømforsyning**
- Indikator for batteritilstand ⑦
 - tryk på indikatorknappen for batteriniveau K for at se batteriets aktuelle status ⑦a
 - ! **batteriet er fladt, hvis den nederste statusindikator begynder at blinke, efter at der er blevet trykket på K ⑦b**
 - ! **hvis 2 niveauer for batteriindikatoren begynder at blinke, efter at der er blevet trykket på knappen K ⑦c, er batteriet ikke i det temperaturområde, hvor betjening er tilladt**
- Batteribeskyttelse

Værktøjet slukker med det samme eller forhindrer at blive startet, hvis

 - belastningen er for stor --> fjern belastning og genstart
 - batteritemperaturen ikke er inden for det tilladte driftstemperaturområde fra -20 til + 50° C --> 2 niveauer for batteriindikatoren begynder at blinke, efter at der er blevet trykket på knappen K ⑦c; vent, indtil batteriet er vendt tilbage til det tilladte driftstemperaturområde
 - batteriet er næsten tomt (for at beskytte mod dyb afladning) --> et lavt batteriniveau eller et lavt batteriniveau, hvor indikatoren blinker ⑦b vises af batteriindikatoren, hvis der trykkes på knappen K; oplad batteri

! **undlad at betjene kontakten, efter at der er slukket for værktøjet, da det kan beskadige batteriet**
- Tænd/sluk ②
 - Tryk og hold knappen A nede i 1 sekund for at tænde højttaleren.
 - Indikator D begynder at blinke.
 - Tryk og hold knap A nede i 3 sekunder for at slukke højttaleren.
 - ! **Efter ca. 45 minutters inaktivitet, slukkes højttaleren automatisk.**
- Lydstyrke
 - Brug knapperne F til at øge eller reducere lydstyrken.
- Start/pause
 - brug start/pause-knappen B for at starte eller sætte et nummer på pause
- Bas
 - tryk på bas-knappen C for mere bas
 - tryk på bas-knappen C igen for at slukke for den ekstra bas
- Tilslutning med Bluetooth
 - Når højttaleren tændes, går den automatisk i Bluetooth-parringstilstand.
 - Indikator D begynder at blinke.
 - Højttaleren forsøger automatisk at forbinde til den sidste enhed, som den har været parret til.
 - Hvis der ikke kan oprettes nogen forbindelse, vil højttaleren være tilgængelig for forbindelse til andre Bluetooth-enheder i ca. 10 minutter
 - ! **Efter ca. 45 minutters inaktivitet, slukkes højttaleren automatisk.**
 - Når der oprettes en forbindelse, bliver indikatoren kontinuerlig blå.
 - For at parre en anden enhed tryk og hold Bluetooth-parringsknappen E nede i 3 sekunder.
 - Indikator C begynder at blinke.
 - ! **Læs instruktionen som følger med din enhed.**
- Tilslutning med AUX ②
 - Åbn støvhætte H.
 - Sæt audioledning i AUX-port J, og tilslut til en MP3-afspiller, CD-afspiller eller en anden audioenhed.
 - Indikator D bliver blå.
 - ! **Uden forbindelse går højttaleren automatisk i Bluetooth-parringstilstand.**
- Opladning af en ekstern USB-enhed ②
 - Åbn støvhætte H.
 - Tilslut en USB-enhed med en USB-opladerledning i port G.
 - ! **Enhver enhed, der bruger mere end den maksimale udgangsstrøm (se tekniske data), udløser en selvindstillende overbelastningsbeskyttelse, som deaktiverer højttaleren. Højttaleren aktiveres igen ved at**

fjerne USB-enheten og tænde for højtaleren.

- ! fjern opladerkablet/ opladerkablerne og batteri, når de ikke er i brug

VEDLIGEHOVELSE/SERVICE

- Dette værktøj er ikke beregnet til professionelt brug
- Rengør værktøjet med en tør, blød klud (brug ikke rengøringsmidler eller opløsningsmidler)
! tag batteriet ud af værktøjet inden rengøring
- Skulle elværktøjet trods omhyggelig fabrikation og kontrol skulle holde op med at fungere, skal reparationen udføres af et autoriseret serviceværksted for SKIL-elektroværktøj
 - send det **ikke adskilte** værktøj sammen med et købsbevis til forhandleren eller nærmeste SKIL-serviceværksted (adresser og reservedelstegning af værktøjet findes på www.skil.com)
- Husk, at beskadigelse som følge af overbelastning eller forkert håndtering af værktøjet ikke er omfattet af garantien (se www.skil.com vedrørende SKIL-garantibetingelserne, eller spørg din forhandler)

MILJØ

- **Elværktøj, batterier, tilbehør og emballage må ikke bortskaffes som almindeligt affald** (kun for EU-lande)
 - i henhold til det europæiske direktiv 2012/19/EF om bortskaffelse af elektriske og elektroniske produkter og gældende national lovgivning, skal brugt elværktøj indsamles separat og bortskaffes på en måde, der skåner miljøet mest muligt
 - symbolet ⑥ erindrer dig om dette, når udskiftning er nødvendig
- ! beskyt batteri terminaler med bredt tape for at undgå kortslutning

N

Batteridreven bluetooth-højtaler

3151

INTRODUKSJON

- Dette verktøyet er tenkt brukt til streaming av lyd fra Bluetooth-enheter eller ved å tilkoble en lydkilde til aux-porten (AUX)
- Dette verktøyet er tiltenkt brukt med en SKIL-batteripakke som strømkilde for USB-enheter
- Dette verktøyet er ikke beregnet på profesjonell bruk
- **Les denne instruksjonen nøye før bruk, og ta vare på den for fremtidig bruk**

TEKNISKE DATA ①

Utgangsspenning: 5,1V dc

Effekt *: maks. 2,1A

Maks. tillatt lengde på USB-ledning 1,5m

* den faktiske effekten er avhengig av den tilkoblede USB-enheten

VERKTØYELEMENTER ②

- A På-/av-knapp
- B Spill av- / pauseknappen
- C Bass-knapp
- D Indikator
- E Knapp for bluetooth-paring
- F Volumknapper
- G USB-port
- H Støvtrekk
- J AUX-port
- K Batterinivåindikator

SIKKERHET

- **Dette verktøyet kan brukes av barn fra 8 år og oppover og personer**

med reduserte fysiske eller sansemessige evner eller manglende erfaring og kunnskap hvis bruken skjer under tilsyn av en person som er ansvarlig for sikkerheten, eller vedkommende har fått opplæring i sikker bruk av verktøyet, og forstår farene som er forbundet med bruken (ellers er det fare for feilbetjening og personskader)

- **Barn må være under oppsyn (slik kan du sørge for at barn ikke leker med verktøyet)**
- **Barn må ikke rengjøre og vedlikeholde verktøyet uten oppsyn**
- **Ikke arbeid med elektroverktøyet i eksplosjonsfarlige atmosfærer**

– der det befinner seg brennbare væsker, gass eller støv.

Elektroverktøy lager gnister som kan antenne støv eller damper.

- **Hold elektroverktøyet unna regn eller fuktighet.** Dersom det kommer vann i et elektroverktøy, øker risikoen for elektriske støt.
- Verktøyet skal oppbevares **innendørs** på et tørt sted hvor det er låst inne og er utilgjengelig for barn
- Bruk ikke verktøy/lader når den er skadet; ta den med til et autorisert SKIL serviceverksted for en sikkerhetssjekk
- **Maskinen din skal alltid kun repareres av kvalifisert fagpersonale og kun med originale reservedeler.** Slik opprettholdes elektroverktøyet sikkerhet.
- **Sørg for god ventilasjon på arbeidsplassen**

BATTERIENE

- **Batteriet leveres delvis ladet** (for å få batteriets fulle kapasitet, lad batteriet helt opp ved bruk av batteriladeren før verktøyet tas i bruk for første gang)
- **Lad batteriet kun opp i ladere som er anbefalt av produsenten.** Det oppstår brannfare hvis en lader som er egnet til en bestemt type batterier, brukes med andre batterier.
- **Bruk derfor kun riktig type batterier for elektroverktøyene.** Bruk av andre batterier kan medføre skader og brannfare.
- **Bare bruk følgende batterier og ladere med dette verktøyet**
 - SKIL-batteri: BR1*31****
 - SKIL-lader: CR1*31****
- **Hold batteriet som ikke er i bruk unna binders, mynter, nøkler, spikre, skruer eller andre mindre metallgjenstander, som kan lage en forbindelse mellom kontaktene.** En kortslutning mellom batterikontaktene kan føre til forbrenninger eller brann.
- **Ved gal bruk kan det lekke væske ut av batteriet. Unngå kontakt med denne væsken. Ved tilfeldig kontakt må det skylles med vann. Hvis det kommer væske i øynene, må du i tillegg oppsøke en lege.**

Batterivæske som renner ut kan føre til iritasjoner på huden eller forbrenninger.

- **Ikke bruk batteriet eller verktøyet hvis det er skadet eller modifisert.** Ødelagte eller modifiserte batterier kan oppføre seg uforutsigbart, noe som kan føre til brann, eksplosjon eller fare for personskade.
- **Ikke utsett batteriet eller verktøyet for åpen ild eller for høye temperaturer.** Eksponering for ild eller temperaturer over 130 °C kan forårsake eksplosjon.
- **Følg alle ladeinstruksjer, og ikke lad batteriet eller verktøyet utenfor temperaturområdet som er spesifisert i bruksanvisningen.** Feil lading eller lading ved temperaturer utenfor det spesifiserte temperaturområdet, kan skade batteriet og øke brannfaren.
- Tillatt omgivelsestemperatur (verktøy/lader/batteri):
 - ved lading 4...40 °C
 - ved drift -20...+50°C
 - ved lagring -20...+50 °C
- **Ikke utfør service på ødelagte batterier.** Service på batterier skal alltid utføres av produsenten eller godkjente forhandlere.

FORKLARING AV SYMBOLER PÅ VERKTØY

- ③ Les instruksjonsboken før bruk
- ④ Batterier vil eksplodere hvis de blir brent, derfor må man aldri brenne batteriene
- ⑤ Oppbevar verktøy/lader/batteriet på et sted der temperaturen ikke overstiger 50 °C
- ⑥ Kast aldri elektroverktøy og batterier i husholdningsavfallet

BRUK

- Batterilading
- Fjerne/installere batteriet ②
! les og følg instruksjonen levert sammen med laderen eller strømforsyningen
- Indikator for batteristatus ⑦
 - trykk inn indikatorknappen for batteriladning K for å se innværende batteriladningen ⑦a
! hvis indikatoren for batteriladning begynner å blinke

etter du har trykket på knappen K ⑦b, er batteriet tomt

! hvis 2 indikatoren for batteriladning begynner å blinke etter du har trykket på knappen K ⑦c, er batteriet ikke innenfor tillatt driftstemperaturområdet

- Batterivern
Verktøyet blir plutselig slått av eller blir forhindret fra å startes når
 - **belastningen er for høy** --> fjern belastningen og start på nytt
 - **batteriets temperatur ikke er innenfor tillatt driftstemperaturområdet som er -20 til 50°C** --> 2 indikatoren for batteriladning begynner å blinke etter du har trykket på knappen K ⑦c; vent til batteriet er innenfor det tillatte driftstemperaturområdet
 - **batteriet er nesten tomt (for å beskytte mot full utladning)** --> et lavt batterinivå eller et blinkende lavt batteri nivå ⑦b vises ved at indikatoren for batteriladning begynner å blinke etter du har trykket på knappen K; lad batteriet
- **! ikke fortsett å skru verktøyet av og på etter at det er slått av automatisk; dette kan skade batteriet**
- Av/på ②
 - trykk og hold ned knappen A i 1 sekund for å slå høyttaleren på
 - indikatoren D begynner å blinke
 - trykk og hold ned knappen A i 3 sekund for å slå høyttaleren av
 - **! etter cirka 45 minutter uten aktivitet slår høyttaleren seg automatisk av**
- Volum
 - bruk knappene F for å øke eller senke volumet
- Spill av / pause
 - bruk Spil av / pauseknappen B for å spille av eller sette et spor på pause
- Bass
 - for å øke bassen, trykk på Bassknappen C
 - for å slå bassen av, trykk på Bassknappen C på nytt
- Tilkoble bluetooth
 - slå høyttaleren på, den går automatisk i bluetooth-paringsmodus

- indikatoren D begynner å blinke
- høyttaleren prøver automatisk å koble seg til den siste enheten den var paret med
- hvis tilkobling ikke kan etableres, er høyttaleren tilgjengelig for tilkobling med andre bluetooth-enheter i cirka 10 minutter

! etter cirka 45 minutter uten aktivitet slår høyttaleren seg automatisk av

- når tilkobling er etablert, lyser indikatoren jevnt blått
- for å pare en annen enhet, trykk og hold knappen for Bluetooth-paring E i 3 sekunder

- indikatoren C begynner å blinke

! les bruksanvisningen levert med din enhet

- Tilkoble med AUX ②
 - åpne støvtrekket H
 - plugg lyd-kabelen inn i AUX-porten J og koble til en MP3-spiller, CD-spiller eller en annen lydenhet
 - indikatoren D blir blå
- ! hvis høyttaleren ikke har en forbindelse, går den automatisk inn i bluetooth-paringsmodus
- Lade en ekstern USB-enhet ②
 - åpne støvtrekket H
 - koble til en USB-enhet ved bruk av USB-ladekabelen til porten G

! enhver enhet som bruker mer en den maksimale spenningen (se tekniske data) utløser et selvregulerende overbelastningsvern og deaktiverer høyttaleren.

Høyttaleren reaktiveres ved å fjerne USB-enheten og slå på høyttaleren

! ta ut laderkabelen/kablene og batteriet når de ikke er i bruk

VEDLIKEHOLD / SERVICE

- Dette verktøyet er ikke beregnet på profesjonell bruk
- Rengjør verktøyet med en tørr og myk klut (bruk ikke rensedmidler eller løsemidler)
- ! ta batteriet ut av verktøyet før rengjøring
- Hvis elektroverktøyet til tross for omhyggelige produksjons- og

kontrollmetoder en gang skulle svikte, må reparasjonen utføres av et autorisert serviceverksted for SKIL-elektroverktøy

- send verktøyet i **montert** tilstand sammen med kjøpebevis til forhandleren eller nærmeste SKIL servicesenter (adresser liksom service diagram av verktøyet finner du på www.skil.com)

- Vær klar over at skade som skyldes overbelastning eller feilbehandling av verktøyet ikke dekkes av garantien (for SKIL garantibetingelser se www.skil.com eller spør din forhandler)

MILJØ

- **Kast aldri elektroverktøy, batterier, tilbehør og emballasje i husholdningsavfallet** (kun for EU-land)
 - i henhold til EU-direktiv 2012/19/EF om kasserte elektriske og elektroniske produkter og direktivets iverksetting i nasjonal rett, må elektroverktøy som ikke lenger skal brukes, samles separat og returneres til et miljøvennlig gjenvinningsanlegg
 - symbolet ⑥ er påtrykt som en påminnelse når utskiftning er nødvendig
- ! før batteriene kastes, tape over polene med tykk tape for å unngå kortslutning

FIN

**Akkukäyttöinen
Bluetooth-kaiutin**

3151

ESITTELY

- Tämä työkalu on tarkoitettu äänen suoratoistamiseen Bluetooth-laitteista tai äänilähteen kytkemiseen AUX-liitäntään
- Tämä työkalu on tarkoitettu SKIL-akun käyttämiseen USB-laitteiden virtalähteenä
- Tätä työkalua ei ole tarkoitettu ammattikäyttöön

- Lue tämä ohjekirja huolella ennen käyttöä ja pidä se tallella tulevia tarpeita varten

TEKNISET TIEDOT ①

Lähtöjännite:	5,1V dc
Lähtövirta*:	maks. 2,1A
USB-kaapelin suurin sallittu pituus	1,5 m

* todellinen lähtövirta riippuu kytketystä USB-laitteesta

LAITTEEN OSAT ②

- A On/off-virtapainike
- B Toisto-/taukopainike
- C Bassopainike
- D Merkkivalo
- E Bluetooth-yhteyspainike
- F Äänenvoimakkuuspainikkeet
- G USB-portti
- H Pölysuojus
- J AUX-portti
- K Akun lataustilan merkkivalo

TURVALLISUUS

- **Lapset 8-vuotiaat ja sitä vanhemmat ja henkilöt, jotka rajoitteisten fyysisten, aistillisten tai henkisten kykyjensä, kokemattomuutensa tai tietämättömyytensä takia eivät turvallisesti voi käyttää**

työkalun, eivät saa käyttää sitä ilman vastuullisen henkilön valvontaa tai neuvontaa (muutoin syntyä virheellisen käytön ja onnettomuuksien vaara)

- **Pidä lapsia silmällä (täten varmistat, että lapset eivät leiki työkalun kanssa)**
 - **Lapset eivät saa puhdistaa tai huoltaa työkalun ilman valvontaa**
 - **Älä työskentele sähkötyökalulla räjähdysalttiissa ympäristössä, jossa on palavaa nestettä, kaasua tai pölyä.** Sähkötyökalu muodostaa kipinöitä, jotka saattavat sytyttää pölyn tai höyryt.
 - **Älä aseta sähkötyökalua alttiiksi sateelle tai kosteudelle.** Veden tunkeutuminen sähkötyökalun sisään kasvattaa sähköiskun riskiä.
 - Säilytä työkalu **sisätiloissa** kuivassa ja lukitussa paikassa lasten ulottumattomissa
 - Älä käytä vahingoittunutta konetta/latauslaitetta; vaan toimita se SKIL-keskushuoltoon tarkastettavaksi
 - **Anna koulutettujen ammattihenkilöiden korjata sähkötyökalusi ja hyväksy korjauksiin vain alkuperäisiä varaosia.** Tätten varmistat, että sähkötyökalu säilyy turvallisena.
 - Huolehdi hyvästä ilmanvaihdosta työpaikalla
- AKKU**
- **Mukana tullut akku on osittain**

ladattu (varmista akun täysi kapasiteetti lataamalla se täyteen akkulaturissa, ennen kuin käytät sähkötyökalua ensimmäistä kertaa)

- **Lataa akku vain valmistajan määräämässä latauslaitteessa.** Latauslaite, joka soveltuu määrätyn tyyppiselle akulle, saattaa muodostaa tulipalovaaran erilaista akkua ladattaessa.
- **Käytä sähkötyökalussa ainoastaan kyseiseen sähkötyökaluun tarkoitettua akkua.** Jonkun muun akun käyttö saattaa johtaa loukkaantumiseen ja tulipaloon.
- **Käytä tämän työkalun yhteydessä vain seuraavia akkuja ja latureita**
 - SKIL-akku: BR1*31****
 - SKIL-laturi: CR1*31****
- **Pidä irrallista akkua loitolla metalliesineistä, kuten paperinliittimistä, kolikoista, avaimista, nauloista, ruuveista tai muista pienistä metalliesineistä, jotka voivat oikosulkea akun koskettimet.** Akkukoskettimien välinen oikosulku saattaa aiheuttaa palovammoja tai johtaa tulipaloon.
- **Väärästä käytöstä johtuen saattaa akusta vuotaa nestettä, jota ei tule koskettaa. Jos nestettä vahingossa joutuu iholle, huuhtelee kosketuskohta vedellä. Jos nestettä pääsee silmiin, tarvitaan tämän lisäksi lääkärin apua.** Akusta vuotava neste saattaa aiheuttaa ärsytystä ja palovammoja.
- **Älä käytä akkua tai työkalua, joka on vioittunut tai johon on tehty muutoksia.** Jos akut ovat vioittuneet tai niihin on tehty muutoksia, ne voivat toimia ennalta arvaamattomasti ja aiheuttaa tulipalon, räjähdyksen tai loukkaantumisvaaran.
- **Älä altista akkua tai työkalua tulelle tai äärimmäisille lämpötiloille.** Tullelle tai yli 130°C asteen lämpötilalle altistaminen saattaa aiheuttaa räjähdyksen.
- **Noudata latausohjeita ja lataa akku tai työkalu ohjeenmukaisen lämpötila-alueen rajoissa.** Lataaminen virheellisesti tai ohjeiden vastaisessa lämpötilassa saattaa vaurioittaa akkua ja lisätä palovaaraa.

- Sallittu ympäristön lämpötila (työkalu/ latauslaite/akku):
 - ladattaessa 4...40°C
 - käytössä -20...+50°C
 - varastoinnissa -20...+50°C
- **Älä missään tapauksessa yritä itse korjata vaurioituneita akkuja.** Akkuja saa korjata vain valmistaja tai valtuutettu huoltopiste.

TYÖKALUN SYMBOLIEN SELITYKSET

- ③ Lue käyttöohjeet ennen käyttöä
- ④ Akut räjähtävät, jos ne hävitetään polttamalla, joten älä missään tapauksessa polta niitä
- ⑤ Säilytä konettasi/latauslaitetta/akkua paikoissa, joissa lämpötila ei nouse yli 50°C
- ⑥ Älä hävitä sähkötyökalua ja paristoja tavallisen kotitalousjätteen mukana

KÄYTTÖ

- Akun lataus
- Akun poistaminen/asentaminen ②
 - ! lue laturin tai virtalähteen mukana toimitettu ohje ja noudata sitä
- Akun lataustilan merkkivalo ⑦
 - paina akun varaustilan painiketta K akun senhetkisen varauksen esittämiseksi ⑦a
 - ! jos varaustilan ilmaisimen alin taso alkaa vilkkua, kun olet painanut painiketta K ⑦b, akku on tyhjä
 - ! jos varaustilan ilmaisimen 2 tasoa alkaa vilkkua, kun olet painanut painiketta K ⑦c, akku ei ole sallitulla käyttölämpötila-alueella
- Akun suojaus
 - Työkalu kytkeytyy äkillisesti pois päältä tai sen päälle kytkeminen estetään, jos
 - kuormitus on liian suuri --> poista kuorma ja käynnistä työkalu uudestaan
 - akun lämpötila ei ole sallitulla käyttölämpötila-alueella -20...+50 °C --> varaustilan ilmaisimen 2 tasoa alkaa vilkkua, kun painat painiketta K ⑦c - odota kunnes akku on palautunut sallitulle käyttölämpötila-alueelle

- **akku on lähes tyhjä (sen suojaamiseksi syväpurkaukselta)**
--> varaustilan ilmaisimessa näkyy matala varaustila tai vilkkuva matala varaustila ⑦b, kun painat painiketta K - lataa akku

! älä paina käynnistyskytkintä sen jälkeen, kun työkalu on kytketty pois päältä automaattisesti; akku voi vahingoittua

- Käynnistys/pysäytys ②
 - Kytke kaiutin päälle painamalla ja pitämällä pohjassa painiketta A 1 sekunnin ajan
 - D-merkkivalo alkaa vilkkua
 - Kytke kaiutin pois päältä painamalla ja pitämällä pohjassa painiketta A 3 sekunnin ajan
- ! kaiutin kytketty automaattisesti pois päältä oltuaan käyttämättömänä noin 45 minuutin ajan**
- Äänenvoimakkuus
 - suurennä tai pienennä äänenvoimakkuutta F-painikkeilla
- Toisto/tauko
 - käytä toisto-/taukopainiketta B raidan toistamiseen tai toiston keskeyttämiseen
- Basso
 - voit lisätä bassoa painamalla bassopainiketta C
 - voit kytkeä lisäbasson pois käytöstä painamalla bassopainiketta C uudelleen
- Bluetooth-yhteyden muodostaminen
 - kytke kaiutin päälle, niin se siirtyy automaattisesti Bluetooth-parinmuodostustilaan
 - D-merkkivalo alkaa vilkkua
 - kaiutin yrittää automaattisesti muodostaa yhteyden laitteeseen, johon se oli viimeksi yhdistettynä
 - jos yhteyden muodostaminen ei onnistu, kaiuttimeen voidaan muodostaa yhteys muilla Bluetooth-laitteilla noin 10 minuutin ajan
- ! kaiutin kytketty automaattisesti pois päältä oltuaan käyttämättömänä noin 45 minuutin ajan**
 - kun yhteys on muodostettu, merkkivalo palaa jatkuvasti sinisenä
 - jos haluat muodostaa yhteyden eri

laitteeseen, paina ja pidä pohjassa Bluetooth-yhteyspainiketta E 3 sekunnin ajan

- C-merkkivalo alkaa vilkkua

! lue laitteesi mukana toimitetut ohjeet

- AUX-yhteyden muodostaminen ②
 - avaa pölysuojus H
 - liitä audiojohto AUX-porttiin J ja yhdistä se MP3-soittimeen, Cd-soittimeen tai muuhun audiolaitteeseen
 - D-merkkivalo muuttuu siniseksi
- ! ilman yhteyttä kaiutin siirtyy automaattisesti Bluetooth-parinmuodostustilaan**
- Ulkoisen USB-laitteen lataaminen ②
 - avaa pölysuojus H
 - Liitä USB-laite USB-latausjohdolla G-porttiin
- ! jos laitteen käyttämä virta ylittää maksimilähtövirran (ks. Tekniset tiedot), se laukaisee itsestään nollautuvan ylikuormitusuojan ja poistaa kaiuttimen käytöstä. Sen voi palauttaa käyttöön irrottamalla USB-laitteen ja kytkemällä kaiuttimen päälle**
- ! Irrota latausjohto-/johdot ja akku, kun niitä ei käytetä**

HOITO / HUOLTO

- Tätä työkalua ei ole tarkoitettu ammattikäyttöön
- Puhdista laite kuivalla ja pehmeällä liinalla (älä käytä puhdistusaineita tai liuottimia)
- ! poista akku työkalusta ennen puhdistusta**
- Jos sähkötyökalussa, huolellisesta valmistuksesta ja koestusmenettelystä huolimatta esiintyy vikaa, tulee korjaus antaa SKIL sopimushuollon tehtäväksi
 - toimita työkalu sitä osiin **purkamatta** lähimpään SKIL-huoltoon (osoitteet ja työkalun huoltokaava ovat tarjolla web-osoitteessa www.skil.com) ostotodiste mukaan liitettynä
- Ota huomioon, että takuu ei kata työkalun ylikuormituksesta tai väärästä käsittelystä johtuvia vahinkoja (katso SKILin takuuehdot osoitteesta www.skil.com tai kysy jälleenmyyjältä)

YMPÄRISTÖNSUOJELU

- **Älä hävitä sähkötyökalua, paristoja, tarvikkeita tai pakkausta tavallisen kotitalousjätteen mukana** (koskee vain EU-maita)
 - vanhoja sähkö- ja elektroniikkalaitteita koskevan EU-direktiivin 2012/19/ETY ja sen maakohtaisten sovellusten mukaisesti käytetyt sähkötyökalut on toimitettava ongelmajätteen keräyspisteeseen ja ohjattava ympäristöystävälliseen kierrätykseen
 - symboli ⑥ muistuttaa tästä, kun käytöstä poisto tulee ajankohtaiseksi
- ! **poistaessasi akun käytöstä peitä plus- ja miinusnapa sähköteipillä oikosulun estämiseksi**

E

Altavoz Bluetooth sin cable 3151

INTRODUCCIÓN

- Esta herramienta se ha concebido para transmitir el audio de dispositivos Bluetooth o conectar una fuente de audio a la toma de entrada auxiliar (AUX)
- Esta herramienta se ha concebido para usar un acumulador SKIL como fuente de corriente para dispositivos USB
- Esta herramienta no está concebida para uso profesional
- **Lea este manual de instrucciones cuidadosamente antes de utilizarlo y guárdelo para consultas futuras**

DATOS TÉCNICOS ①

Tensión de salida:	5,1V cc
Corriente de salida*:	máx. 2,1A
Longitud máxima permitida del cable USB	1,5 m

* la corriente de salida real depende del dispositivo USB conectado

ELEMENTOS DE LA HERRAMIENTA ②

- A Botón de conexión/desconexión
- B Botón Reproducir/Pausa
- C Botón Bajos
- D Indicador
- E Botón de conexión Bluetooth
- F Botones de volumen
- G Puerto USB
- H Cubierta contra el polvo
- J Puerto AUX
- K Indicador del nivel de carga de la batería

SEGURIDAD

- **Esta herramienta puede ser utilizada por niños desde 8 años y por personas con limitadas capacidades físicas, sensoriales e intelectuales o con falta de experiencia y conocimientos siempre y cuando estén vigilados por una persona responsable de su seguridad o hayan sido instruidos en la utilización segura de la herramienta y entendido**

los peligros inherentes (en caso contrario, existe el peligro de un manejo erróneo y lesiones)

- **Vigile a los niños** (con ello se evita que los niños jueguen con la herramienta)
- Los niños no deberán realizar trabajos de limpieza ni de mantenimiento en la herramienta sin la debida vigilancia
- No utilice la herramienta eléctrica en un entorno con peligro de explosión, en el que se encuentren combustibles líquidos, gases o material en polvo. Las herramientas eléctricas producen chispas que pueden llegar a inflamar los materiales en polvo o vapores.
- No ponga las herramientas eléctricas a la lluvia o a condiciones de humedad. Existe el peligro de recibir una descarga eléctrica si penetran líquidos en la herramienta eléctrica.
- Guarde la herramienta dentro de la casa en un lugar seco y cerrado con llave, lejos del alcance de los niños
- No utilice el herramienta/cargador si está dañado; llévelo a uno de los servicios técnicos autorizados de SKIL para hacer el examen de seguridad
- Únicamente haga reparar su herramienta eléctrica por un profesional, empleando exclusivamente piezas de repuesto originales. Solamente así se mantiene la seguridad de la herramienta eléctrica.

- Procure una ventilación adecuada en el lugar de trabajo

BATERÍAS

- **La batería proporcionada está parcialmente cargada** (para garantizar la capacidad total de la batería cárguela completamente en el cargador antes de utilizar por primera vez la herramienta eléctrica)
- **Cargue los acumuladores únicamente con los cargadores recomendados por el fabricante.** Existe riesgo de incendio al intentar cargar acumuladores de un tipo diferente al previsto para el cargador.
- **Emplee únicamente los acumuladores previstos para la herramienta eléctrica.** El uso de otro tipo de acumuladores puede provocar daños e incluso un incendio.
- **Utilice únicamente los siguientes cargadores y baterías con esta herramienta**
 - Batería SKIL: BR1*31****
 - Cargador SKIL: CR1*31****
- **Si no utiliza el acumulador, guárdelo separado de clips, monedas, llaves, clavos, tornillos o demás objetos metálicos que pudieran puentear sus contactos.** El cortocircuito de los contactos del acumulador puede causar quemaduras o un incendio.
- **La utilización inadecuada del acumulador puede provocar fugas de líquido. Evite el contacto con él. En caso de un contacto accidental enjuagar el área afectada con abundante agua. En caso de un contacto con los ojos recurra además inmediatamente a un médico.** El líquido del acumulador puede irritar la piel o producir quemaduras.
- **No emplee acumuladores o útiles dañados o modificados.** Los acumuladores dañados o modificados pueden comportarse en forma imprevisible y producir un fuego, explosión o peligro de lesión.
- **No exponga un acumulador o una herramienta eléctrica al fuego o a una temperatura demasiado alta.** La exposición al fuego o a

temperatura sobre 130°C puede causar una explosión.

- **Siga todas las instrucciones para la carga y no cargue nunca el acumulador o la herramienta eléctrica a una temperatura fuera del margen correspondiente especificado en las instrucciones.** Una carga inadecuada o a temperaturas fuera del margen especificado puede dañar el acumulador y aumentar el riesgo de incendio.
- Temperatura ambiente permitida (herramienta/cargador/batería):
 - durante la carga 4...40°C
 - durante el servicio -20...+50°C
 - durante el almacenamiento -20...+50°C
- **No repare los acumuladores dañados.** El entretenimiento de los acumuladores sólo debe ser realizado por el fabricante o un servicio técnico autorizado.

EXPLICACIÓN DE LOS SÍMBOLOS DE LA HERRAMIENTA

- ③ Lea el manual de instrucciones antes de utilizarla
- ④ Las baterías estallarán si se tiran al fuego, por ningún motivo caliente las baterías
- ⑤ Guarde la herramienta/cargador/batería en un lugar donde la temperatura no exceda los 50°C
- ⑥ No deseche las herramientas eléctricas y las pilas junto con los residuos domésticos

USO

- Recargue de la batería
- Extracción/instalación de la batería ②
! lea y siga las instrucciones suministradas con el cargador o la fuente de alimentación
- Indicador del nivel de batería ⑦
 - pulse el botón indicador de nivel de la batería K para mostrar el nivel actual de carga ⑦a
 - ! cuando empieza a parpadear el nivel inferior del indicador de la batería al pulsar el botón K ⑦b, la batería está descargada**
 - ! cuando los niveles 2 del indicador de la batería empiezan**

a parpadear al pulsar el botón K ⑦c, la batería no se encuentra dentro del rango admisible de temperaturas de funcionamiento

- Protección de la batería
La herramienta se apaga inmediatamente, o se impide su encendido, cuando
 - **la carga es demasiado elevada** --> retire la carga y vuelva a poner en marcha
 - **la temperatura de la batería no se encuentra dentro del rango admisible de temperaturas de funcionamiento entre -20 °C y +50 °C** --> los niveles 2 del indicador de nivel de la batería comienzan a parpadear al pulsar el botón K ⑦c; espere a que la batería vuelva a estar dentro del rango admisible de temperaturas de funcionamiento
 - **la batería está casi descargada (como protección frente a una descarga intensa)** --> el indicador de nivel de la batería señala un nivel bajo de carga o un nivel bajo de carga intermitente ⑦b al pulsar el botón K; cargue la batería
- ! no continúe pulsando el interruptor de encendido después de que se apague automáticamente la herramienta; se puede dañar la batería**
- Encendido/apagado ②
 - mantenga pulsado el botón A durante un segundo para encender el altavoz
 - el indicador D comenzará a parpadear
 - mantenga pulsado el botón A durante 3 segundos para apagar el altavoz
 - ! tras aprox. 45 minutos de inactividad, el altavoz se apagará automáticamente**
- Volumen
 - use los botones F para aumentar o reducir el volumen
- Reproducir/Pausa
 - utilice el botón Reproducir/Pausa B para reproducir o pausar una pista
- Bajos
 - para añadir bajos adicionales, pulse el botón Bajos C

- para apagar los bajos adicionales, pulse de nuevo el botón Bajos C
- Conexión mediante Bluetooth
 - al encender el altavoz, éste entrará automáticamente en modo de conexión Bluetooth
 - el indicador D comenzará a parpadear
 - el altavoz automáticamente intentará conectarse con el último dispositivo al que estuvo conectado
 - si no se puede realizar ninguna conexión, el altavoz estará disponible para su conexión con otros dispositivos Bluetooth durante aprox. 10 minutos
- ! **tras aprox. 45 minutos de inactividad, el altavoz se apagará automáticamente**
- cuando se realiza una conexión, el indicador se iluminará con una luz azul continua
- para conectarlo a un dispositivo diferente, mantenga pulsado el botón de conexión Bluetooth E durante 3 segundos
- el indicador C comenzará a parpadear
- ! **lea las instrucciones proporcionadas con el dispositivo**
- Conexión mediante AUX ②
 - abra la cubierta contra el polvo H
 - conecte un cable de audio en el puerto AUX J y conéctelo a un reproductor MP3, un reproductor de CD u otro dispositivo de audio
 - el indicador D se iluminará con luz azul
- ! **si no hay ninguna conexión, el altavoz entrará automáticamente en modo de conexión Bluetooth**
- Carga de un dispositivo USB externo ②
 - abra la cubierta contra el polvo H
 - puede conectar un dispositivo USB mediante un cable USB al puerto G
- ! **si un dispositivo emplea una corriente de salida superior a la máxima (consulte los datos técnicos), se activará una protección automática frente a sobrecargas y el altavoz quedará inhabilitado, vuelva a activarlo**

retirando el dispositivo USB y encendiendo el altavoz

! si no se utiliza, retire los cables del cargador y la batería

MANTENIMIENTO / SERVICIO

- Esta herramienta no está concebida para uso profesional
- Limpie la herramienta con un paño seco y suave (no emplee productos de limpieza o disolventes)
- ! **extraiga la batería de la herramienta antes de la limpieza**
- Si a pesar de los esmerados procesos de fabricación y control, la herramienta llegase a averiarse, la reparación deberá encargarse a un servicio técnico autorizado para herramientas eléctricas SKIL
 - envíe la herramienta **sin desmontar** junto con una prueba de su compra a su distribuidor o a la estación de servicio más cercana de SKIL (los nombres así como el despiece de piezas de la herramienta figuran en www.skil.com)
- Tenga presente que los daños debido a sobrecargas o al manejo inadecuado de la herramienta serán excluidos de la garantía (consulte las condiciones de garantía de SKIL en www.skil.com o consulte a su distribuidor)

AMBIENTE

- **No deseche las herramientas eléctricas, las pilas, los accesorios y embalajes junto con los residuos domésticos** (sólo para países de la Unión Europea)
 - de conformidad con la Directiva Europea 2012/19/CE sobre residuos de aparatos eléctricos y electrónicos y su aplicación de acuerdo con la legislación nacional, las herramientas eléctricas cuya vida útil haya llegado a su fin se deberán recoger por separado y trasladar a una planta de reciclaje que cumpla con las exigencias ecológicas

- símbolo ⑥ chamará su atención en caso de necesidad de tirarlas
- ! es prioritario disponer de terminales protectores de baterías para evitar un corto circuito**

P

Coluna Bluetooth sem fios 3151

INTRODUÇÃO

- Esta ferramenta serve para transmitir áudio de dispositivos Bluetooth ou ligar uma fonte de áudio à tomada de entrada auxiliar (AUX)
- Esta ferramentas destina-se à utilização de uma bateria SKIL como fonte de alimentação para dispositivos USB
- Esta ferramenta não se destina a utilização profissional
- **Leia este manual de instruções cuidadosamente antes de utilizar e guarde-o para futura referência**

DADOS TÉCNICOS ①

Tensão de saída: 5,1V CC

Corrente de saída*: máx. 2,1A

Comprimento máximo permitido do cabo USB 1,5m

* a corrente de saída atual depende do dispositivo USB ligado

ELEMENTOS DA FERRAMENTA

②

- A Botão ligar/desligar
- B Botão reproduzir/pausa
- C Botão de graves
- D Indicador
- E Botão de emparelhamento Bluetooth
- F Botões de volume
- G Porta USB
- H Tampa de poeiras
- J Porta AUX
- K Indicador do nível de carregamento da bateria

SEGURANÇA

- **Esta ferramenta pode ser utilizada por crianças a partir dos 8 anos, assim como pessoas com capacidades físicas, sensoriais ou mentais reduzidas, ou com insuficiente experiência e conhecimentos, desde que as mesmas sejam supervisionadas ou recebam instruções acerca da utilização segura da ferramenta e dos perigos provenientes do mesmo (caso contrário há perigo de operação errada e ferimentos)**
- **Supervisionar as crianças (assim é assegurado que as crianças não**

brinquem com a ferramenta)

- **Crianças não devem realizar trabalhos de limpeza nem de manutenção na ferramenta, sem supervisão**

- **Não trabalhar com a ferramenta eléctrica em áreas com risco de explosão, nas quais se encontrem líquidos, gases ou pós inflamáveis.** Ferramentas eléctricas produzem faíscas que podem provocar a ignição de pó e vapores.
- **A ferramenta eléctrica não deve ser exposta à chuva nem humidade.** A penetração de água na ferramenta eléctrica aumenta o risco de choques eléctricos.
- **Guarde a ferramenta no interior** num local seco e seguro, fora do alcance das crianças
- **Não utilize o ferramenta/carregador se estiver danificado;** leve-o a um dos Postos de Assistência autorizados SKIL para proceder a um teste
- **A sua ferramenta eléctrica só deve ser reparada por pessoal qualificado e só devem ser colocadas peças sobressalentes originais.** Desta forma é assegurada a segurança da ferramenta eléctrica.
- **Forneça uma boa ventilação no local de trabalho**

BATERIAS

- **A bateria fornecida tem apenas carga parcial** (para assegurar a capacidade total da bateria, carregue completamente a bateria no carregador antes de usar a sua ferramenta eléctrica pela primeira vez)
- **Apenas deverá carregar em carregadores, acumuladores recomendados pelo fabricante.** Um carregador que é apropriado para um tipo de acumulador, pode causar um incêndio se se for utilizado para carregar outros acumuladores.

- **Apenas utilize nas ferramentas eléctricas os acumuladores previstos.** A utilização de outros acumuladores pode levar a lesões e riscos de incêndio.
- **Utilize apenas as seguintes baterias e carregadores com esta ferramenta**
 - Bateria SKIL: BR1*31****
 - Carregador SKIL: CR1*31****
- **Quando o acumulador não estiver em uso, mantenha-o afastado de outros objectos de metal, como por exemplo agrafos, moedas, chaves, pregos, parafusos, ou outros pequenos objectos metálicos que possam ligar em ponte os contactos.** Um curto circuito entre os contactos do acumulador pode causar queimaduras ou incêndio.
- **Aplicações inadequadas podem provocar fugas do líquido do acumulador. Evite o contacto com este líquido. No caso de um contacto acidental, lave imediatamente com água fresca. Se o líquido entrar em contacto com os olhos, procure um auxílio médico.** O líquido que escapa do acumulador pode levar a irritações ou queimaduras da pele.
- **Não use um acumulador ou uma ferramenta danificada ou modificada.** Os acumuladores danificados ou modificados exibem um comportamento imprevisível podendo causar incêndio, explosão ou risco de lesão.
- **Não exponha o acumulador ou a ferramenta ao fogo ou temperatura excessiva.** Exposição ao fogo ou a uma temperatura acima de 130°C pode causar explosão.
- **Siga todas as instruções de carregamento e não carregue o acumulador ou a ferramenta fora da faixa de temperatura especificada no manual de instruções.** Carregar indevidamente ou em temperaturas fora da faixa especificada pode danificar o acumulador e aumentar o risco de incêndio.

- Temperatura ambiente permitida (ferramenta/carregador/bateria):
 - durante o carregamento 4...40°C
 - durante o funcionamento -20...+50°C
 - durante o armazenamento -20...+50°C
- **Nunca tente reparar acumuladores danificados.** A reparação de acumuladores deve ser realizada apenas pelo fabricante ou agentes de assistência autorizados.

EXPLICAÇÃO DOS SÍMBOLOS DA FERRAMENTA

- ③ Leia o manual de instruções antes de utilizar o equipamento
- ④ As baterias explodirão quando colocadas num fogo, por isso, não queime as baterias por nenhum motivo
- ⑤ Guarde a ferramenta/carregador/bateria em locais onde a temperatura não exceda os 50°C
- ⑥ Não deite ferramentas eléctricas e pilhas no lixo doméstico

MANUSEAMENTO

- Recarga da bateria
- Remover/instalar a bateria ②
 - ! **leia e siga as instruções fornecidas com o carregador ou fonte de alimentação**
- Indicador de nível da bateria ⑦
 - prima o botão do indicador de nível da bateria K para apresentar o nível atual da bateria ⑦a
 - ! **quando o nível mais baixo do indicador da bateria ficar intermitente depois de premir o botão K ⑦b, a bateria está vazia**
 - ! **quando os níveis 2 do indicador da bateria ficarem intermitentes depois de premir o botão K ⑦c, a bateria não está dentro do intervalo da temperatura de funcionamento permitido**
- Protecção da bateria

A ferramenta desliga-se repentinamente ou não se liga quando

 - **a carga é muito elevada** --> retire carga e recomece
 - **a temperatura da bateria não está dentro do intervalo da temperatura de funcionamento**

de -20 a +50°C --> Os níveis 2 do indicador do nível da bateria ficam intermitentes quando premir o botão K ⑦c; aguarde até a bateria voltar ao intervalo de temperatura de funcionamento permitido

- **a bateria está quase vazia (para proteção contra uma descarga profunda)** --> um nível baixo da bateria ou um nível da bateria baixo intermitente ⑦b aparece através do indicador de nível da bateria quando prime o botão K; carregue a bateria
- ! **não continue a premir o interruptor de ligar/desligar após a desactivação automática da ferramenta; pode danificar a bateria**

- Ligar/desligar ②
 - prima sem soltar o botão A durante 1 segundo para ligar a coluna
 - o indicador D começa a encher
 - prima sem soltar o botão A durante 3 segundos para desligar a coluna
 - ! **após cerca de 45 minutos de inatividade, a coluna desliga-se automaticamente**
- Volume
 - utilize os botões F para aumentar ou diminuir o volume
- Reproduzir/Pausa
 - utilize o botão reproduzir/pausa B para reproduzir ou colocar em pausa uma faixa
- Graves
 - para intensificar os graves, prima o botão de graves C
 - para reduzir os graves, prima de novo o botão de graves C
- Ligar com o Bluetooth
 - ligue a coluna e acede automaticamente ao modo de emparelhamento Bluetooth
 - o indicador D começa a encher
 - a coluna tenta ligar-se automaticamente ao último dispositivo emparelhado
 - se não conseguir estabelecer nenhuma ligação, a coluna estará disponível para ligação a outros dispositivos Bluetooth durante cerca de 10 minutos
 - ! **após cerca de 45 minutos de inatividade, a coluna desliga-se automaticamente**

- quando estabelecer uma ligação, o indicador fica azul continuamente
- para emparelhar com um dispositivo diferente, prima sem soltar o botão de emparelhamento Bluetooth E durante 3 segundos
- o indicador C começa a encher

! leia as instruções fornecidas com o dispositivo

- Ligar com AUX ②
 - abra a tampa de poeiras H
 - ligue o cabo de áudio na porta AUX J e ligue a um leitor MP3, leitor de CD ou outro dispositivo de áudio
 - o indicador D fica azul
- ! sem uma ligação, a coluna acede automaticamente ao modo de emparelhamento Bluetooth**
- Carregamento de um dispositivo USB externo ②
 - abra a tampa de poeiras H
 - ligue um dispositivo USB com o cabo de carregamento USB à porta G
- ! qualquer dispositivo que utilize mais do que a corrente de saída máxima (ver dados técnicos) aciona uma proteção de sobrecarga de reinicialização automática e desative a coluna, reative através da remoção do dispositivo USB e ligue a coluna**
- ! quando não está a ser utilizado, retire o(s) cabo(s) do carregador e a bateria**

MANUTENÇÃO / SERVIÇO

- Esta ferramenta não se destina a utilização profissional
- Limpe a ferramenta com um pano seco e macio (não utilize decapantes ou solventes)
- ! retire a bateria da ferramenta antes de limpar**
- Se a ferramenta falhar apesar de cuidadosos processos de fabricação e de teste, a reparação deverá ser executada por uma oficina de serviço autorizada para ferramentas eléctricas SKIL
 - envie a ferramenta **sem desmontar**, juntamente com a prova de compra, para o seu revendedor ou para o centro de

assistência SKIL mais próximo (os endereços assim como a mapa de peças da ferramenta estão mencionados no www.skil.com)

- Não se esqueça de que os danos provocados por sobrecarga ou manuseamento incorrecto da ferramenta estão excluídos da garantia (para mais informações sobre as condições da garantia da SKIL, consulte www.skil.com ou pergunte ao seu revendedor)

AMBIENTE

- **Não deite ferramentas eléctricas, pilhas, acessórios e embalagem no lixo doméstico** (apenas para países da UE)
 - de acordo com a directiva europeia 2012/19/CE sobre ferramentas eléctricas e electrónicas usadas e a transposição para as leis nacionais, as ferramentas eléctricas usadas devem ser recolhidas em separado e encaminhadas a uma instalação de reciclagem dos materiais ecológica
 - símbolo ⑥ lhe avisará em caso de necessidade de arranja-las
- ! proteja os terminais da bateria com fita isoladora antes de a expor de modo a evitar curto-circuitos**



Cassa acustica senza filo 3151

INTRODUZIONE

- Questo dispositivo è previsto per la diffusione audio da dispositivi Bluetooth o per la connessione di una fonte audio alla presa audio (AUX)
- Questo utensile serve per ricaricare le batterie come fonte di energia per dispositivi USB
- Questo utensile non è inteso per un uso professionale
- **Leggere attentamente questo manuale di istruzioni prima dell'impiego, e conservarlo per future consultazioni**

DATI TECNICI ①

Tensione di uscita:	5,1V dc
Corrente di uscita*:	max. 2,1A
Lunghezza max. consentita del cavo USB	1,5 m

* l'effettiva corrente di uscita dipende dal dispositivo USB collegato

ELEMENTI UTENSILE ②

- A Pulsante on/off
- B Pulsante Play/Pausa
- C Pulsante Bassi
- D Indicatore
- E Pulsante per l'accoppiamento Bluetooth
- F Pulsanti del volume
- G Porta USB
- H Protezione antipolvere
- J Porta AUX
- K Indicatore del livello batteria

SICUREZZA

- **Questo utensile può essere utilizzato da bambini a partire dagli 8 anni di età, da persone con limitate capacità fisiche, sensoriali o mentali e da persone con scarsa conoscenza ed esperienza, purché siano sorvegliati da una persona responsabile della loro sicurezza**

o siano stati istruiti in merito all'impiego sicuro dell'utensile e ai relativi pericoli (in caso contrario sussiste il rischio di utilizzo errato e di lesioni)

- **Sorvegliare i bambini** (in questo modo viene assicurato che i bambini non giocano con l'utensile)
- La pulizia e la manutenzione dell'utensile da parte di bambini non deve avvenire senza sorveglianza
- Evitare d'impiegare l'elettro utensile in ambienti soggetti al rischio di esplosioni nei quali si trovino liquidi, gas o polveri infiammabili. Gli elettro utensili producono scintille che possono far infiammare la polvere o i gas.
- Custodire l'elettro utensile al riparo dalla pioggia o dall'umidità. L'eventuale infiltrazione di acqua in un elettro utensile va ad aumentare il rischio d'insorgenza di scosse elettriche.
- Conservare l'utensile **all'interno** in un posto asciutto e chiuso a chiave, distante dalla portata dei bambini
- Non utilizzate l'utensile/il caricabatteria quando è danneggiato; portarlo ad un centro assistenza autorizzato SKIL per il controllo

- **Fare riparare l'elettrotensile solo ed esclusivamente da personale specializzato e solo impiegando pezzi di ricambio originali.** In tale maniera potrà essere salvaguardata la sicurezza dell'elettrotensile.
- Assicurare una buona ventilazione sul posto di lavoro

BATTERIE

- **La batteria fornita è parzialmente caricata** (per garantire la piena capacità della batteria, caricarla completamente con il caricabatteria prima del primo uso dell'elettrotensile)
- **Caricare l'accumulatore solo ed esclusivamente nei dispositivi di carica consigliati dal produttore.** Per un dispositivo di carica previsto per un determinato tipo di accumulatore, sussiste pericolo di incendio, se utilizzato con un accumulatore di tipo diverso.
- **Utilizzare negli elettrotensili solo ed esclusivamente gli accumulatori previsti allo scopo.** L'uso di accumulatori di tipo diverso potrà dare insorgenza a lesioni e comportare il rischio d'incendi.
- **Usare solamente le batterie fornite con questo utensile**
 - Batteria SKIL: BR1*31****
 - Caricabatteria SKIL: CR1*31****
- **Tenere l'accumulatore non utilizzato lontano da graffette, monete, chiavi, chiodi, viti o da altri oggetti in metallo di piccole dimensioni che potrebbero causare un ponte tra i contatti.** Un eventuale corto circuito tra i contatti dell'accumulatore potrà dare origine a bruciature o ad incendi.
- **In caso di impiego sbagliato, potranno insorgere fuoriuscite di liquido dall'accumulatore. Evitarne il contatto. In caso di contatto casuale, sciacquare con acqua. Qualora il liquido dovesse entrare in contatto con gli occhi, chiedere immediato consiglio al medico.** Il liquido fuoriuscito dall'accumulatore potrà causare irritazioni cutanee o bruciature.
- **Non utilizzare una batteria ricaricabile, né un elettrotensile, qualora siano danneggiati o siano**

stati modificati. Batterie danneggiate o modificate possono comportare problemi non prevedibili, causando incendi, esplosioni e possibili lesioni.

- **Non esporre una batteria ricaricabile o un elettrotensile al fuoco o a temperature eccessive.** L'esposizione al fuoco o a temperature superiori a 130°C può causare esplosioni.
- **Rispettare tutte le istruzioni di carica e non caricare la batteria ricaricabile o l'elettrotensile fuori dal campo di temperatura indicato nelle istruzioni stesse.** Una carica non corretta, o fuori dal campo di temperatura indicato, può comportare danni alla batteria ed aumentare il pericolo di incendio.
- Temperatura ambientale consentita (utensile/caricabatteria/batteria):
 - in fase di ricarica 4...40°C
 - in fase d'esercizio -20...+50°C
 - in fase di stoccaggio -20...+50°C
- **Non sottoporre in alcun caso a manutenzione batterie ricaricabili danneggiate.** La manutenzione di batterie ricaricabili andrà effettuata esclusivamente dal produttore o da fornitori di servizi appositamente autorizzati.

SPIEGAZIONE DEI SIMBOLI PRESENTI SULL'UTENSILE

- ③ Leggere il manuale di istruzioni prima dell'uso
- ④ Le batterie esplodono se gettate nel fuoco, pertanto non bruciare le batterie per alcun motivo
- ⑤ Riponete utensile/caricabatteria/batteria in luoghi ove non si superino i 50°C
- ⑥ Non gettare l'elettrotensile e le batterie con i rifiuti domestici

USO

- Ricarica batteria
- Rimozione/installazione della batteria
 - ②

! leggere e seguire le istruzioni fornite assieme al caricabatteria o all'alimentatore
- Indicatore del livello batteria ⑦
 - premere il pulsante dell'indicatore del livello batteria K per visualizzare il livello attuale ⑦a

- ! **se il livello più basso dell'indicatore del livello batteria inizia a lampeggiare dopo aver premuto il pulsante K ⑦b, la batteria è scarica**
- ! **se i 2 livelli dell'indicatore del livello batteria iniziano a lampeggiare dopo aver premuto K ⑦c, la temperatura della batteria non rientra nel campo dei valori di impiego consentiti**
- Protezione per la batteria
L'utensile si spegne improvvisamente o non può essere acceso, quando
 - **il carico è troppo alto** --> rimuovere il carico e riavviare
 - **la temperatura della batteria non rientra nel campo dei valori di impiego massimi di -20 e +50°C** --> 2 i livelli dell'indicatore del livello batteria iniziano a lampeggiare se si preme il pulsante K ⑦c; attendere finché la batteria non è rientrata nel campo dei valori di impiego consentiti
 - **la batteria è quasi scarica (per proteggerla contro la scarica profonda)** --> l'indicatore del livello batteria mostra un livello batteria basso o un livello batteria lampeggiante ⑦b se si preme il pulsante K; caricare la batteria
- ! **non continuare a premere l'interruttore on/off dopo che l'utensile si è spento automaticamente: ciò potrebbe danneggiare la batteria**
- Acceso/spento ②
 - premere e tenere premuto il pulsante A per 1 secondo per accendere la cassa acustica
 - l'indicatore D inizia a lampeggiare
 - premere e tenere premuto il pulsante A per 3 secondi per spegnere la cassa audio
- ! **dopo ca. 45 minuti di inattività, la cassa audio si spegne automaticamente**
- Volume
 - usare i pulsanti F per aumentare o diminuire il volume
- Play/Pausa
 - usare il pulsante Play/Pausa B per riprodurre o mettere in pausa una traccia
- Bassi
 - per aumentare i bassi, premere il pulsante Bassi C
 - per disattivare i bassi aggiuntivi, premere nuovamente il pulsante Bassi C
- Collegare tramite Bluetooth
 - accendere la cassa acustica, la quale passa automaticamente in modalità di accoppiamento Bluetooth
 - l'indicatore D inizia a lampeggiare
 - la cassa acustica tenta automaticamente di collegarsi con l'ultimo dispositivo con il quale è stata accoppiata
 - se non è possibile stabilire una connessione, la cassa acustica sarà disponibile per la connessione ad altri dispositivi Bluetooth per ca. 10 minuti
- ! **dopo ca. 45 minuti di inattività, la cassa audio si spegne automaticamente**
- quando viene stabilita una connessione, l'indicatore diventa blu con luce fissa
- per accoppiare con un altro dispositivo premere e tenere premuto il pulsante per l'accoppiamento Bluetooth E per 3 secondi
- l'indicatore C inizia a lampeggiare
- ! **leggere le istruzioni fornite con il proprio dispositivo**
- Collegare tramite AUX ②
 - aprire la protezione antipolvere H
 - collegare un cavo audio alla porta AUX J e a un lettore MP3, CD o altro dispositivo audio
 - l'indicatore D diventa blu con luce fissa
- ! **se non è presente una connessione, la cassa automatica passa automaticamente in modalità di accoppiamento Bluetooth**
- Caricare un dispositivo USB esterno ②
 - aprire la protezione antipolvere H
 - collegare un dispositivo USB tramite cavo USB alla porta G
- ! **qualsiasi dispositivo che usa una corrente d'uscita superiore a quella massima (v. specifiche**

tecniche) attiverà una protezione di sovraccarico di auto-ripristino e disabiliterà la cassa acustica; riattivare rimuovendo il dispositivo USB e accendere la cassa acustica

! quando non in uso, rimuovere il/i cavo/i di ricarica e la batteria

MANUTENZIONE / ASSISTENZA

- Questo utensile non è inteso per un uso professionale
- Pulite l'utensile con un panno soffice ed asciutto (non utilizzate agenti detergenti né solventi)
! rimuovere la batteria dall'utensile prima della pulizia
- Se nonostante gli accurati procedimenti di produzione e di controllo l'utensile dovesse guastarsi, la riparazione va fatta effettuare da un punto di assistenza autorizzato per gli elettrodomestici SKIL
 - inviare l'utensile **non smontato** assieme alle prove di acquisto al rivenditore oppure al più vicino centro assistenza SKIL (l'indirizzo ed il disegno delle parti di ricambio dell'utensile sono riportati su www.skil.com)
- Tenere presente che danni causati da sovraccarico o utilizzo improprio sono esclusi dalla garanzia (per la condizioni di garanzia SKIL, visitare il sito www.skil.com o contattare il proprio rivenditore)

TUTELA DELL'AMBIENTE

- **Non gettare l'elettrodomestico, le batterie, gli accessori e l'imballaggio con i rifiuti domestici (solo per Paesi UE)**
 - secondo la Direttiva Europea 2012/19/CE sui rifiuti di utensili elettrici ed elettronici e la sua attuazione in conformità alle norme nazionali, gli elettrodomestici esausti devono essere raccolti separatamente, al fine di essere reimpiegati in modo eco-compatibile
 - il simbolo ⑥ vi ricorderà questo fatto in fase di smaltimento
- ! **prima dello smaltimento**

proteggere i terminali delle batterie con nastro pesante per prevenire cortocircuiti

H

Vezeték nélküli Bluetooth 3151 hangszóró

BEVEZETÉS

- Ez a készülék Bluetooth eszközök vagy a kiegészítő bemeneti aljzathoz (AUX) csatlakoztatott más audioforrások hangszórójaként használatos
- Ez az eszköz SKIL-akkumulátort használ az USB-eszközök áramforrásaként
- A szerszám nem professzionális használatra készült
- **A használat előtt gondosan olvassa el ezt a kézikönyvet és tartsa meg, hogy később is használhassa**

MŰSZAKI ADATOK ①

Kimeneti feszültség:	5,1V DC
Kimeneti áram*:	legfeljebb 2,1A
Az USB-kábel maximálisan engedélyezett hossza	1,5m

* a tényleges kimeneti áram a csatlakoztatott USB-eszköztől függ

SZERSZÁMGÉP ELEMEI ②

- A Be/kikapcsoló gomb
- B Lejátszás-/Szünetgomb
- C Basszusgomb
- D Kijelző
- E Bluetooth párosító gomb
- F Hangerőgombok
- G USB-port
- H Porvédő
- J AUX-port
- K Akkumulátor töltöttségi-szint jelző

BIZTONSÁG

- **Ezt a készüléket**

- legalább 8 éves gyerekek és olyan személyek is használhatják, akiknek a fizikai, érzékelési, vagy értelmi képességeik korlátozottak, vagy nincsenek meg a megfelelő tapasztalataik, illetve tudásuk, ha az ilyen személyekre a biztonságukért felelős más személy felügyel, vagy a készülék biztonságos kezelésére kioktatta őket és megértették az azzal kapcsolatos veszélyeket (ellenkező esetben fennáll a hibás működés és a sérülés veszélye)**
- **Ügyeljen a gyerekekre (ez biztosítja, hogy**

a gyerekek ne játszassanak a szerszámhoz)

- **A készülék tisztítását és karbantartását gyerekek felügyelet nélkül nem végezhetik**
 - **Ne dolgozzon az elektromos kéziszerszámmal olyan robbanásveszélyes környezetben, ahol éghető folyadékok, gázok vagy porok vannak.**
Az elektromos kéziszerszámok szikrákat bocsáthatnak ki, amelyek meggyújthatják a port vagy a gőzöket.
 - **Tartsa távol az elektromos kéziszerszámot az esőtől és a nedvesség hatásaitól.** Ha víz hatol be egy elektromos kéziszerszámba, ez megnöveli az áramütés veszélyét.
 - A szerszám **beltéri** száraz és zárt helyen tárolja, ahol gyermekek nem férhetnek hozzá
 - Hibás gépet/töltőkészüléket nem szabad üzembe helyezni; ilyen esetben forduljon a SKIL hivatalos szakszervizéhez
 - **Az elektromos kéziszerszámot csak szakképzett személyzet és csak eredeti pótalkatrészek felhasználásával javíthatja.** Ez biztosítja, hogy az elektromos kéziszerszám biztonságos szerszám maradjon.
 - Biztosítson jó szellőzést a munkahelyen
- AKKUMULÁTOR**
- **A biztosított akkumulátor részlegesen töltött** (az akkumulátor teljes kapacitásának biztosításához teljes töltöttségi állapotig töltsen azt a kéziszerszám első használatát megelőzően)
 - **Az akkumulátort csak a gyártó által ajánlott töltőkészülékekben töltsen fel.** Ha egy bizonyos akkumulátortípus feltöltésére szolgáló töltőkészülékben egy másik akkumulátort próbál feltölteni, tűz keletkezhet.

- **Az elektromos kéziszerszámban csak az ahhoz tartozó akkumulátort használja.** Más akkumulátorok használata személyi sérüléseket és tüzet okozhat.
- **Csak a következő akkumulátorokkal és töltőkkel használja a szerszámot**
 - SKIL akkumulátor: BR1*31****
 - SKIL töltő: CR1*31****
- **Tartsa távol a használaton kívüli akkumulátort irodai kapcsoktól, pénzérméktől, kulcsoktól, szögektől, csavaroktól és más kisméretű fémtárgyaktól, amelyek áthidalhatják az érintkezőket.** Az akkumulátor érintkezői közötti rövidzárlat égési sérüléseket vagy tüzet okozhat.
- **Hibás alkalmazás esetén az akkumulátorból folyadék léphet ki. Kerülje el az érintkezést a folyadékkal. Ha véletlenül mégis érintkezésbe jutott az akkumulátorfolyadékkal, azonnal öblítse le vízzel az érintett felületet. Ha a folyadék a szemébe jutott, keresen fel ezen kívül egy orvost.** A kilépő akkumulátorfolyadék irritációkat vagy égéses bőrsérüléseket okozhat.
- **Sohase használjon egy akkumulátor csomagot, ha az megrongálódott, vagy ha változtatásokat hajtottak végre rajta.** A megrongálódott vagy megváltoztatott akkumulátorok előreláthatatlan módon viselkedhetnek, amely tűzhöz, robbanáshoz vagy sérülésveszélyhez vezet.
- **Ne tegye ki az akkumulátor csomagokat tűz, vagy extrém hőmérsékletek hatásának.** Ha az akkumulátort tűznek, vagy 130°C-ot meghaladó hőmérsékletnek teszi ki, ez robbanást okozhat.
- **Tartsa be valamennyi töltési előírást és ne töltse fel az akkumulátort, ha annak a hőmérséklete az utasításokban megadott hőmérséklet tartományon kívül van.** Az akkumulátor nem megfelelő módon, vagy a megadott hőmérséklet

tartományon kívüli feltöltése megrongálhatja az akkumulátort és megnövelheti a tűzveszélyt.

- **Megengedett környezeti hőmérséklet (szerszám/töltő készülék/akkumulátor):**
 - a töltés során 4...40°C
 - az üzemeltetés során -20...+50°C
 - a tárolás során -20...+50°C
- **Sohase szervizeljen megrongálódott akkumulátor csomagokat.** Az akkumulátor csomagokat csak a gyártónak, vagy az erre feljogosított szolgáltatóknak szabad szervizelniük.

A SZERSZÁMON TALÁLHATÓ SZIMBÓLUMOK MAGYARÁZATA

- ③ Használat előtt olvassa el a használati utasítást
- ④ Ha az akkumulátorok tűzbe kerülnek, akkor felrobbanhatnak, ezért semmilyen okból ne égesse el az akkumulátorokat
- ⑤ A gépet/töltőkészüléket/akkumulátort ne tárolja 50°C feletti helyiségben
- ⑥ Ne dobja az elektromos kéziszerszámokat és elemek a háztartási szemétkébe

KEZELÉS

- Az akkumulátor töltése
- Akkumulátorok eltávolítása/telepítése
 - ② **! olvassa el és kövesse a töltővel vagy tápegységgel kapott utasításokat**
- Akkumulátor töltöttségi-szint jelző ⑦
 - nyomja meg az akkumulátor töltöttségi szintjét jelző gombot K az aktuális akkumulátorszint kijelzéséhez ⑦a
 - ! amikor a K ⑦b gomb megnyomása után a legalacsonyabb akkumulátor töltöttség jelző villog, az akkumulátor lemerült**
 - ! ha a 2 akkumulátor töltöttségi szintet jelző indikátor elkezd villogni a K ⑦c gomb megnyomása után, az akkumulátor hőmérséklete a megengedett működési tartományon kívül van**

- Az akkumulátor védelme
A gép hirtelen kikapcsol vagy nem lehet visszakapcsolni, ha
 - **a teher túl nagy** --> távolítsa el a terhet és kezdje újra
 - **az akkumulátor hőmérséklete nem a megengedett -20 és +50 °C működési tartományon belül van** --> a 2 akkumulátor töltöttségi szintet jelző indikátor elkezd villogni a K ⑦c gomb megnyomása után; várja meg, míg az akkumulátor hőmérséklete ismét a megengedett működési tartományon belül van
 - **az akkumulátor majdnem teljesen lemerült/üres (mély kisülés elleni védelem)** --> ⑦b alacsony akkumulátor töltöttséget vagy villogó akkumulátor töltöttséget jelez az indikátor, ha megnyomja a K gombot; töltsse fel az akkumulátort
- ! **ha a készülék automatikusan kikapcsolt, ne próbálja nyomogatni a be-/kikapcsoló gombot, mert az akkumulátor megsérülhet**
- Be/Ki ②
 - nyomja meg és tartsa lenyomva a(z) A gombot 1 másodpercig a hangszóró bekapcsolásához
 - a D jelzőfény villogni kezd
 - nyomja meg és tartsa lenyomva a(z) A gombot 3 másodpercig a hangszóró kikapcsolásához
- ! **körülbelül 45 perc tétlenség után a hangszóró automatikusan kikapcsol**
- Hangerő
 - használja a(z) F gombokat a hangerő növeléséhez vagy csökkentéséhez
- Lejátszás/Szünet
 - a zeneszám lejátszásához vagy szüneteltetéséhez használja a Lejátszás-/Szünetgombot B
- Basszus
 - extra basszus hozzáadásához nyomja meg a Bass gombot C
 - az extra basszus kikapcsolásához nyomja meg ismét a Bass (basszus) gombot C
- Csatlakozás Bluetooth-szal
 - kapcsolja be a hangszórót, ami automatikusan átkapcsol Bluetooth párosítási módba
 - a D jelzőfény villogni kezd
- a hangszóró automatikusan megpróbálja csatlakozni az utoljára csatlakoztatott eszközhöz
- ha nem lehet kapcsolatot létesíteni, akkor a hangszóró körülbelül 10 percig még elérhető marad a csatlakozáshoz
- ! **körülbelül 45 perc tétlenség után a hangszóró automatikusan kikapcsol**
- a csatlakozás létrejöttékor a kijelző folyamatosan kék színre vált
- egy másik eszköz csatlakoztatásához tartsa lenyomva a(z) E Bluetooth párosító gombot 3 másodpercig
- a C jelzőfény villogni kezd
- ! **olvassa el a készülékhez mellékelte utasításokat**
- Csatlakozás az AUX-hoz ②
 - nyissa fel a porvédőt H
 - csatlakoztassa a(z) audiokábelt az AUX-porthoz J, és csatlakozzon egy MP3-lejátszóhoz, CD-lejátszóhoz vagy más audioeszközhöz
 - a D kijelző kékre vált
- ! **csatlakozás nélkül a hangszóró automatikusan Bluetooth párosítási módba lép**
- Külső USB-eszköz töltése ②
 - nyissa fel a porvédőt H
 - csatlakoztasson egy USB-eszközt USB-töltőkábelrel a(z) G porthoz
- ! **bármely olyan eszköz, amely a maximális kimeneti áramerősségnél magasabbat használ (lásd a műszaki adatokat), automatikus túlterhelés elleni védelmet vált ki, és letiltja a hangszórót; az USB eszköz eltávolításával és a hangszóró bekapcsolásával aktiválhatja újra**
- ! **ha nem használja, távolítsa el a töltőkábel(ek)e)t és az akkumulátort**

KARBANTARTÁS / SZERVIZ

- A szerszám nem professzionális használatra készült
- A készülék tisztítását száraz, puha törülközővel végezze (ne használjon tisztítószert vagy oldószert)
- ! **távolítsa el az akkumulátort a tisztítás előtt**

- Ha a gép a gondos gyártási és ellenőrzési eljárás ellenére egyszerű mégis meghibásodna, akkor a javítással csak SKIL elektromos kéziszerszám-műhely ügyfélszolgálatát szabad megbízni
 - küldje az **összeszerelt** gépet a vásárlást bizonyító számlával együtt a kereskedő vagy a legközelebbi SKIL szervizállomás címére (a címlista és a gép szervizdiagramja a www.skil.com címen található)
- Vegye figyelembe, hogy a garancia nem fedi le a túlterhelés és a gép helytelen használata miatt okozott károkat (a SKIL garanciális feltételeit elolvashatja a www.skil.com oldalon, vagy kérdezze meg kereskedőjét)

KÖRNYEZET

- **Az elektromos kéziszerszámokat, elemek, tartozékokat és csomagolást ne dobja a háztartási szemétkébe** (csak EU-országok számára)
 - a használt villamos és elektronikai készülékekről szóló 2012/19/EK irányelv és annak a nemzeti jogba való átültetése szerint az elhasznált elektromos kéziszerszámokat külön kell gyűjteni, és környezetbarát módon újra kell hasznosítani
 - erre emlékeztet a **6** jelzés, amennyiben felmerül az intézkedésre való igény
- ! **az akkumulátor hatástalanítása előtt az akkumulátor végelt erős szalaggal biztosítsuk, hogy a kúszóáramokat kiküszöbölhessük**

CZ

Akkumulátorový bluetooth 3151 reproduktor

ÚVOD

- Tento nástroj je určen k přehrávání zvuků z Bluetooth zařízení nebo k připojení zdroje zvuku k pomocné vstupní zásuvce (AUX)
- Tento nástroj je určen k používání sady akumulátorů SKIL jako

- napájecího zdroje pro zařízení USB
- Tento nástroj není určen k profesionálnímu použití
- **Před použitím si pečlivě přečtěte tento návod s pokyny a si uschovejte jej pro budoucí potřebu**

TECHNICKÁ DATA ①

Výstupní napětí:	5,1V DC
Výstupní proud*:	max. 2,1A
Max. povolená délka kabelu USB	1,5m

* skutečný výstupní proud závisí na připojeném zařízení USB

SOUČÁSTI NÁSTROJE ②

- A Hlavní spínač
- B Tlačítko Přehrávat/Pozastavit
- C Tlačítko Basy
- D Ukazatel
- E Tlačítko Bluetooth párování
- F Tlačítka hlasitosti
- G Port USB
- H Kryt proti prachu
- J Port AUX
- K Indikátor akumulátoru

BEZPEČNOST

- **Tento nástroj mohou používat děti od 8 let a osoby s omezenými fyzickými, smyslovými nebo duševními schopnostmi nebo nedostatečnými zkušenostmi a vědomostmi pouze tehdy,**

pokud na ně dohlíží osoba zodpovědná za jejich bezpečnost nebo pokud je tato osoba instruovala ohledně bezpečného zacházení s nástrojem a chápou nebezpečí, která jsou s tím spojená (v opačném případě hrozí nebezpečí nesprávné obsluhy a zranění)

- **Dohlížejte na děti** (tím bude zajištěno, že si děti s nástrojem nehrají)
- **Čištění a údržba nástroje dětmi se nesmí dít bez dohledu**
- **Se strojem nepracujte v prostředích ohrožených explozí, kde se nacházejí hořlavé kapaliny, plyny nebo prach.** Elektronářadí vytváří jiskry, které mohou prach nebo páry zapálit.
- **Chraňte stroj před deštěm a vlhkem.** Vniknutí vody do elektrického stroje zvyšuje nebezpečí elektrického úderu.
- **Nástroj skladujte uvnitř budov na**

suchém a uzamčeném místě mimo dosah dětí

- **Nepoužívejte k nabíjení poškozenou nářadí/nabíječ; nabíječku nechte opravit nebo nahradte novou z naší oficiální odborné dílny SKIL**
- **Nechte Váš stroj opravit pouze kvalifikovaným odborným personálem a pouze s originálními náhradními díly.** Tím bude zajištěno, že bezpečnost stroje zůstane zachována.
- **Na pracovišti zajistěte dobré větrání**

AKUMULÁTORY

- **Dodávaný akumulátor je částečně nabitý** (v zájmu zajištění maximální kapacity akumulátoru jej před prvním použitím vašeho elektronářadí úplně dobijte v nabíječce)
- **Akumulátory nabíjejte pouze v nabíječce, která je doporučena výrobcem.** Pro nabíječku, která je vhodná pro určitý druh akumulátorů, existuje nebezpečí požáru, je-li používána s jinými akumulátory.
- **Do elektronářadí používejte pouze k tomu určené akumulátory.** Použití jiných akumulátorů může vést k poraněním a požárům.
- **Používejte pouze následující akumulátory a nabíječky dodávané s tímto nástrojem**
 - Akumulátor SKIL: BR1*31****
 - Nabíječka SKIL: CR1*31****
- **Nepoužívaný akumulátor uchovávejte mimo kancelářské sponky, mince, klíče, hřebíky, šrouby nebo jiné drobné kovové předměty, které mohou způsobit přemostění kontaktů.** Zkrat mezi kontakty akumulátoru může mít za následek opáleniny nebo požár.
- **Při špatném použití může z akumulátoru vytéci kapalina. Zabraňte kontaktu s ní. Při náhodném kontaktu opláchněte místo vodou. Pokud kapalina vnikne do očí, navštivte navíc i lékaře.** Vytékající akumulátorová kapalina může způsobit podráždění pokožky nebo popáleniny.
- **Nepoužívejte akumulátor nebo nářadí, které jsou poškozené nebo upravené.** Poškozené nebo upravené

akumulátory se mohou chovat nepředvídaně a způsobit požár, výbuch nebo poranění.

- **Nevystavujte akumulátor nebo nářadí ohni nebo nadměrné teplotě.** Vystavení ohni nebo teplotě nad 130°C může způsobit výbuch.
- **Dodržujte všechny pokyny pro nabíjení a nenabíjejte akumulátor nebo nářadí mimo teplotní rozsah uvedený v pokynech.** Nesprávné nabíjení nebo nabíjení při teplotách mimo uvedený rozsah může poškodit akumulátor a zvýšit riziko požáru.
- Povolena teplota prostředí (nářadí/nabíječka/akumulátor):
 - při nabíjení 4...40°C
 - při provozu -20...+50°C
 - při skladování -20...+50°C
- **Nikdy neprovádějte servis poškozených akumulátorů.** Servis akumulátorů by měl provádět pouze výrobce nebo autorizovaná opravna.

VYSVĚTLENÍ SYMBOLŮ NA NÁŘADÍ

- ③ Před použitím si přečtěte návod k použití
- ④ Baterie při vhození do ohně explodují, proto je nikdy nevhazujte do otevřeného plamene
- ⑤ Nářadí/nabíječ/akumulátor ukládejte na vhodné, suché a zajištěné místo, v prostorách s teplotou maximálně 50°C
- ⑥ Nevyhazujte elektrické nářadí a baterie do komunálního odpadu

OBSLUHA

- Nabíjení akumulátorů
- Vyjmutí/instalace akumulátoru ②
 - ! přečtěte si a dodržujte pokyny dodané s nabíječkou nebo napájením
- Indikátor akumulátoru ⑦
 - stiskněte tlačítko indikátoru akumulátoru K, aby ukazovalo aktuální úroveň nabití ⑦a
 - ! **když po stisknutí tlačítka K ⑦b začne blikat nejnižší úroveň indikátoru akumulátoru, akumulátor je vypnutý**
 - ! **když úrovně 2 indikátoru akumulátoru začnou blikat po stisknutí tlačítka K ⑦c, akumulátor není v rozsahu přípustných provozních teplot**

- Ochrana baterie
 - Náradí se najednou vypne nebo mu je zabráněno v zapnutí, když
 - **je zátěž příliš vysoká** --> odstraňte zátěž a proveďte restart
 - **teplota akumulátoru není v rozsahu přípustných provozních teplot -20 až +50 °C** --> úrovně 2 indikátoru akumulátoru začnou blikat po stisknutí tlačítka K ⑦c; počkejte, dokud se akumulátor nevrátí do rozsahu přípustných provozních teplot
 - **Akumulátor je téměř vybitý (ochrana před přílišným vybitím)** --> při stisknutí tlačítka K indikátor akumulátoru zobrazí nízkou úroveň baterie nebo blikající nízkou úroveň akumulátoru ⑦b; vyměňte akumulátor
 - ! **po automatickém vypnutí nástroje netiskněte vypínač; mohlo by dojít k poškození akumulátoru**
- Zapnuto/vypnuto ②
 - reproduktor zapnete stisknutím a podržením tlačítka A po dobu 1 sekundy
 - rozblíká se ukazatel D
 - reproduktor vypnete stisknutím a podržením tlačítka A po dobu 3 sekund
 - ! **po přibližně 45 minutách bez aktivity se reproduktor automaticky vypne**
- Hlasitost
 - zvyšovat nebo snižovat hlasitost můžete stisknutím tlačítek F
- Přehrát/Pozastavit
 - použijte tlačítko Přehrát/Pozastavit B k přehrání nebo pozastavení skladby
- Basy
 - ke zvýraznění basů stiskněte tlačítko Basy C
 - k vypnutí funkce basů stiskněte opět tlačítko Basy C
- Připojení k Bluetooth
 - zapněte reproduktor – automaticky se přepne do režimu Bluetooth párování
 - rozblíká se ukazatel D
 - reproduktor se automaticky pokusí připojit k poslednímu spárovanému zařízení

- pokud nelze navázat spojení, reproduktor bude přibližně na 10 minut k dispozici pro připojení k jinému zařízení Bluetooth

! po přibližně 45 minutách bez aktivity se reproduktor automaticky vypne

- po úspěšném připojení se ukazatel trvale rozsvítí modrou barvou
- chcete-li provést párování s jiným zařízením, stiskněte a podržte tlačítko Bluetooth párování E po dobu 3 sekund
- rozbliká se ukazatel C

! přečtěte si pokyny dodané s vaším zařízením

- Připojení pomocí portu AUX ②
 - otevřete kryt proti prachu H
 - zapojte audio kabel do portu AUX J a připojte jej k MP3 přehrávači, CD přehrávači nebo jinému audio zařízení
 - ukazatel D se rozsvítí modře
- ! bez navázaného připojení se reproduktor automaticky přepne do režimu Bluetooth párování**

- Nabíjení externího zařízení USB ②
 - otevřete kryt proti prachu H
 - připojte zařízení USB s dobíjecím kabelem USB k portu G

! jakékoli zařízení, které používá větší než maximální výstupní proud (viz technické údaje), spustí ochranu proti přetížení s automatickým resetem a deaktivuje reproduktor; jeho

opětovnou aktivaci provedete vyjmutím zařízení USB a zapnutím reproduktoru

! pokud zařízení nepoužíváte, odpojte kabel nebo kabely nabíječky a akumulátor

ÚDRŽBA / SERVIS

- Tento nástroj není určen k profesionálnímu použití
 - Očistěte přístroj suchým, měkkým hadříkem (nepoužívejte čisticí prostředky ani rozpouštědla)
- ! před montáží vyjměte akumulátor z nástroje**
- Pokud dojde i přes pečlivou výrobu a náročné kontroly k poruše nástroje, svěťte provedení opravy

autorizovanému servisnímu středisku pro elektronářadí firmy SKIL

- zašlete nástroj **nerozebraný** spolu s potvrzením o nákupu své prodejně nebo nejbližšímu servisu značky SKIL (adresy a servisní schéma nástroje najdete na www.skil.com)
- Uvědomte si, že na poškození způsobené přetížením nebo nesprávným zacházením se nevztahuje záruka (záruční podmínky společnosti SKIL najdete na adrese www.skil.com nebo se obraťte na prodejce)

ŽIVOTNÍ PROSTŘEDÍ

- **Elektrické nářadí, baterie, doplňky a balení nevyhazujte do komunálního odpadu** (jen pro státy EU)
 - podle evropské směrnice 2012/19/EG o nakládání s použitými elektrickými a elektronickými zařízeními a odpovídajících ustanovení právních předpisů jednotlivých zemí se použitá elektrická nářadí, musí sbírat odděleně od ostatního odpadu a podrobit ekologicky šetrnému recyklování
 - symbol ⑥ na to upozorňuje
- ! u vyřazených akumulátorů zakryjte kontakty izolační páskou, zabráníte tím plazivým proudům**

TR

Şarjlı bluetooth hoparlör 3151

GİRİŞ

- Bu alet, Bluetooth cihazlarından ses yayını yapmak veya bir ses kaynağını yardımcı giriş soketine (AUX) bağlamak için tasarlanmıştır
- Bu alet, USB cihazlara yönelik güç kaynağı olarak bir SKIL batarya takımının kullanılması için tasarlanmıştır
- Bu alet profesyonel kullanıma yönelik değildir
- **Kullanmadan önce bu kılavuzu dikkatli bir şekilde okuyun ve**

ileride ihtiyacınız olduğunda kullanmak için saklayın

TEKNİK VERİLER ①

Çıkış gerilimi:	5,1V dc
Çıkış akımı*:	maks. 2,1A
İzin verilen maks. USB kablosu uzunluğu	1,5 m

* gerçek çıkış akımı, bağlanan USB cihaza bağlıdır

ALET BİLEŞENLERİ ②

- A Aç/kapa düğmesi
- B Oynat/duraklat düğmesi
- C Bas düğmesi
- D Gösterge
- E Bluetooth eşleştirme düğmesi
- F Ses seviyesi düğmeleri
- G USB portu
- H Toz kapağı
- J AUX portu
- K Batarya şarj süre göstergesi

GÜVENLİK

- **Bu alet 8 yaşından itibaren çocuklar ve fiziksel, duyuusal veya zihinsel yetenekleri sınırlı ve yeterli deneyim ve bilgiye sahip olmayan kişiler tarafından ancak denetim altında veya aletin güvenli kullanımını hakkında aydınlatıldıkları ve bu kullanıma bağlı tehlikeleri**

kavradıkları takdirde kullanılabilir (aksi takdirde hatalı kullanım ve yaralanma tehlikesi vardır)

- **Çocuklara göz kulak olun (bu yolla çocukların aletle ile oynamasını önleyebilirsiniz)**
 - **Aletin temizliği ve bakımı çocuklar tarafından denetimsiz biçimde yapılamaz**
 - **Yanıcı sıvıların, gazların veya tozların bulunduğunu patlama tehlikesi olan yer ve mekânlarda aletle çalışmayın.** Elektrikli el aletleri, toz veya buharların tutuşmasına veya yanmasına neden olan kıvılcıklar çıkarırlar.
 - **Aleti yağmur ve nemden koruyun.** Elektrikli el aletin içine suyun sızması elektrik çarpması tehlikesini yükseltir.
 - **Aleti, çocukların erişemeyeceği, iç mekânlarda kilitle ve kuru bir yerde saklayın**
 - **Hasarlı aleti ve şarj cihazını çalıştırmayın, test yapmak üzere sözleşmeli bir SKIL servisinde getirin**
 - **Aleti sadece uzman bir elemana ve orijinal yedek parçalar kullanarak onartın.** Böylelikle aletin güvenliğini korumuş olursunuz.
 - **Çalışma alanında iyi bir havalandırma sağlayın**
- BATARYALAR**
- **Temin edilen batarya bir miktar şarj edilmiştir (bataryanın tam kapasiteyle çalışmasını sağlamak için,**

elektrikli aletinizi ilk kez kullanmadan önce bataryayı batarya şarj cihazında tamamen şarj edin)

- **Aküleri sadece üretici tarafından tavsiye edilen şarj cihazlarında şarj edin.** Belirli bir tür akü için geliştirilmiş bir şarj cihazının değişik bir akü için kullanılması yangın tehlikesine yol açar.
- **Elektrikli el aletlerinde sadece o alet için öngörülen aküleri kullanın.** Başka akülerin kullanılması yaralanmalara ve yangın tehlikesinin ortaya çıkmasına neden olabilir.
- **Bu aletle sadece aşağıdaki bataryaları ve şarj cihazlarını kullanın**
 - SKIL bataryası: BR1*31****
 - SKIL şarj cihazı: CR1*31****
- **Kullanım dışında bulunan aküleri, kontaklar arasında köprüleme yapma olasılığı bulunan büro ataçları, madeni paralar, anahtarlar, çiviler, vidalar veya diğer küçük metal eşya ve cisimlerden uzak tutun.** Akü kontakları arasındaki bir kısa devre yanmalara veya yangın çıkmasına neden olabilir.
- **Yanlış kullanım durumunda akünün dışına sıvılar sızabilir. Bu sıvılara temas etmeyin. Yanlışlıkla aküden sızan sıvılara temas ederseniz, temas yerini hemen su ile yıkayın. Eğer söz konusu sıvı gözünüze kaçacak olursa hemen bir hekime başvurun.** Aküden dışarı sızan sıvılar cildinizde tahrişlere veya yanmalara neden olabilir.
- **Hasarlı veya değiştirilmiş akü veya el aleti kullanmayın.** Hasarlı veya değiştirilmiş aküler beklenmedik davranışlara yol açarak yangın, patlama ve yaralanmalara neden olabilir.
- **Akü veya aleti ateşe veya yüksek sıcaklıklara maruz bırakmayın.** Ateşe veya 130°C üstündeki sıcaklıklara maruz kalma patlamalara yol açabilir.
- **Tüm şarj talimatlarını uygulayın ve akü ya da aleti talimatlarda belirtilen sıcaklık aralığının dışında şarj etmeyin.** Hatalı şarj veya belirtilen aralık dışındaki sıcaklıklarda şarj aküye zarar vererek yangın riskini yükseltebilir.

- İzin verilen ortam sıcaklığı (aleti/şarj cihazını/batarya):
 - şarjda 4...40°C
 - işletmede -20...+50°C
 - depolamada -20...+50°C
- **Hasarlı akülerde onarım işlemi yapmayın.** Akülerin onarımı sadece üretici veya yetkili servisler tarafından yapılmalıdır.

ALET ÜZERİNDEKİ SİMGELERİN AÇIKLAMASI

- ③ Kullanmadan önce kılavuzu okuyun
- ④ Piller ateşe maruz kaldığında patlar, bu yüzden herhangi bir nedenle pili yakmayın
- ⑤ Aleti, şarj cihazını ve bataryayı daima 0°- 50° arasındaki oda sıcaklığında saklayın
- ⑥ Elektrikli aletlerini ve pilleri evdeki çöp kutusuna atmayın

KULLANIM

- Bataryanın şarjı
- Bataryanın çıkarılması/takılması ②
 - ! **şarj cihazı veya güç kaynağı ile birlikte verilen talimatları okuyun ve bunlara uyun**
- Batarya şarj süre göstergesi ⑦
 - mevcut batarya seviyesini ⑦a göstermek için batarya seviyesi gösterge düğmesine K basın
 - ! **düğmeye K ⑦b bastıktan sonra batarya göstergesinin en düşük seviyesi yanıp sönmeye başladığında bataryanın şarjı bitmiş demektir**
 - ! **düğmeye K ⑦c bastıktan sonra batarya göstergesinin 2 seviyeleri yanıp sönmeye başladığında batarya, izin verilen çalışma sıcaklığı aralığında değil demektir**
- Pil koruma
 - Aşağıdaki durumlarda alet aniden kapanır veya tekrar çalıştırılmaz
 - **yük çok yüksek olduğunda -->** yükü kaldırın ve yeniden çalıştırın
 - **akü sıcaklık aralığı olan -20 ila +50°C içinde değilse -->** düğmeye K ⑦c bastıktan sonra akü göstergesinin 2 seviyeleri yanıp sönmeye başladığında; bataryanın yeniden izin verilen çalışma sıcaklığı aralığına dönmelerini bekleyin

- **batarya bitmeye yakinken (aşırı boşalmaya karşı koruma sağlamak için) --> düğmeye K basıldığında batarya seviye göstergesi tarafından düşük batarya seviyesi veya yanıp sönen düşük batarya seviyesi ⑦b gösterilir; bataryayı şarj edin**

! alet otomatik olarak kapandıktan sonra açma/kapama düğmesine basmayın; pil hasar görebilir

- Açma/kapama ②
 - hoparlörü açmak için düğmeye A 1 saniye basılı tutun
 - gösterge D yanıp sönmeye başlayacaktır
 - hoparlörü kapatmak için düğmeye A 3 basılı tutun

! yaklaşık 45 dakika işlem yapılmadığında hoparlör otomatik olarak kapanır

- Ses seviyesi
 - ses seviyesini artırmak veya azaltmak için düğmeleri F kullanın
- Oynat/Duraklat
 - parçayı oynatmak veya durdurmak için Oynat/Duraklat düğmesini B kullanın
- Bas
 - ekstra bas eklemek için Bas düğmesine C basın
 - ekstra bası kapatmak için tekrar Bas düğmesine C basın
- Bluetooth'a bağlanma
 - hoparlörü açtığınızda otomatik olarak Bluetooth eşleştirme moduna girecektir
 - gösterge D yanıp sönmeye başlayacaktır
 - hoparlör otomatik olarak eşleştirildiği son cihaza bağlanmayı deneyecektir
 - bağlantı kurulamıyorsa hoparlör, yaklaşık 10 dakikalığına diğer Bluetooth cihazlarına bağlanabilir
- ! yaklaşık 45 dakika işlem yapılmadığında hoparlör otomatik olarak kapanır**
 - bir bağlantı kurulduğunda gösterge, sabit mavi renkte yanar
 - farklı bir cihazla eşleştirmek için Bluetooth eşleştirme düğmesine E 3 saniye basılı tutun
 - gösterge C yanıp sönmeye başlayacaktır

! cihazınızla birlikte verilen talimatları okuyun

- AUX üzerinden bağlanma ②
 - toz kapağını H açın
 - ses kablosunu AUX portuna J takın ve bir MP3 çalar, CD çalar ya da başka bir ses cihazı bağlayın
 - gösterge D mavi renge dönecektir
- ! bağlantı yapılmadığında hoparlör, otomatik olarak Bluetooth eşleştirme moduna geçecektir**
- Harici bir USB cihazı ② şarj etme
 - toz kapağını H açın
 - bir USB cihazı USB şarj kablosuyla porta G bağlayın
- ! maksimum daha yüksek bir çıkış akımı kullanan her cihaz (teknik verilere bakın), aşırı yük korumasının otomatik olarak sınırlanmasına neden olacak ve hoparlörü devre dışı bırakacaktır, USB cihazı çıkartarak hoparlörü yeniden etkinleştirin ve açın**
- ! kullanmadığınız zaman şarj kablosunu/kablolarını ve bataryayı çıkartın**

BAKIM / SERVİS

- Bu alet profesyonel kullanıma yönelik değildir
- Aleti kuru ve yumuşak bir bezle temizleyin (temizlik araçları veya malzemesi kullanmayın)
- ! temizlemeden önce aletten bataryayı çıkarın**
- Dikkatli biçimde yürütülen üretim ve test yöntemlerine rağmen alet arıza yapacak olursa, onarım SKIL elektrikli aletleri için yetkili bir serviste yapılmalıdır
 - aleti **ambalajıyla** birlikte satın alma belgenizi de ekleyerek satıcınıza veya en yakın SKIL servisine ulaştırın (adresler ve aletin servis şemaları www.skil.com adresinde listelenmiştir)
- Aşırı yüklenme ve yanlış kullanımın aleti garanti kapsamından çıkaracağını unutmayın (SKIL garanti koşulları için www.skil.com adresine bakın veya satıcınıza başvurun)

ÇEVRE

- **Elektrikli aletlerini, piller, aksesuarları ve ambalajları evdeki çöp kutusuna atmayın** (sadece AB ülkeleri için)
 - kullanılmış elektrikli aletleri, elektrik ve elektronik eski cihazlar hakkındaki 2012/19/EC Avrupa yönergelerine göre ve bu yönergeler ulusal hukuk kurallarına göre uyarlanarak, ayrı olarak toplanmalı ve çevre şartlarına uygun bir şekilde tekrar değerlendirmeye gönderilmelidir
 - sembol ⑥ size bunu anımsatmalıdır
- ! **bataryayı tasfiye etmeden önce, kaçak akımları önlemek üzere batarya uçlarını ağır bir bantla sarın**

PL

Bezprzewodowy głośnik Bluetooth 3151

WSTĘP

- To narzędzie jest przeznaczone do przesyłania strumieniowego dźwięku z urządzeń Bluetooth lub podłączania źródła dźwięku do gniazda wejścia pomocniczego (AUX)
- To narzędzie jest przeznaczone do używania akumulatora SKIL jako źródła zasilania urządzeń USB
- Narzędzie nie jest przeznaczone do zastosowań profesjonalnych
- **Proszę dokładnie przeczytać niniejszą instrukcję przed rozpoczęciem eksploatacji i zachować ją na przyszłość**

DANE TECHNICZNE ①

Napięcie wyjściowe:	5,1VDC
Prąd wyjściowy*:	maks. 2,1A
Maks. dozwolona długość przewodu USB	1,5 m

* rzeczywisty prąd wyjściowy zależy od podłączonego urządzenia USB

ELEMENTY NARZĘDZIA ②

- A Przycisk wł./wyt.
- B Przycisk Odtwarzaj/pauza
- C Przycisk Bas
- D Wskaźnik
- E Przyciski parowania Bluetooth
- F Przyciski głośności
- G Port USB
- H Pokrywa przeciwpyłowa
- J Port AUX
- K Wskaźnik poziomu naładowania akumulatora

BEZPIECZEŃSTWO

- **To urządzenie może być użytkowana przez dzieci powyżej lat 8, przez osoby ograniczone fizycznie, emocjonalnie, lub psychicznie, a także przez osoby z niewystarczającym doświadczeniem i/ lub niedostateczną wiedzą tylko w przypadku, gdy dzieci lub osoby te znajdują się pod nadzorem osoby odpowiedzialnej za ich bezpieczeństwo lub gdy**

zostały one poinstruowane, jak w bezpieczny sposób postąpić się niniejszą urządzenia i jakie ewentualne niebezpieczeństwa związane są z jej użytkowaniem (w przeciwnym wypadku istnieje niebezpieczeństwo niewłaściwego zastosowania, a także możliwość doznania urazów)

- **Dzieci powinny znajdować się pod nadzorem (tylko w ten sposób można zagwarantować, że nie będą się one bawiły urządzeniem)**
- **Dzieci mogą czyścić i konserwować urządzenia jedynie pod nadzorem**
- Nie należy pracować tym narzędziem w otoczeniu zagrożonym wybuchem, w którym znajdują się np. łatwopalne ciecze, gazy lub pyły. Elektronarzędzia

wytwarzają iskry, które mogą podpalić ten pył lub pary.

- **Urządzenie należy przechowywać zabezpieczone przed deszczem i wilgocią.** Wniknięcie wody do elektronarzędzia podwyższa ryzyko porażenia prądem.
- Przechowywać urządzenia **we wnętrzach** w suchym, zamkniętym pomieszczeniu z dala od dzieci
- Nie próbować uruchamiać uszkodzonej elektronarzędzie/ ładowarka; należy ją dostarczyć do autoryzowanego punktu serwisowego elektronarzędzi firmy SKIL
- **Naprawę urządzenia należy zlecić jedynie kwalifikowanemu fachowcowi i przy użyciu oryginalnych części zamiennych.** To gwarantuje, że bezpieczeństwo użytkowania zostanie zachowane.
- W miejscu pracy należy zapewnić dobrą wentylację

AKUMULATORY

- **Dostarczany akumulator jest częściowo naładowany** (aby zapewnić pełne naładowanie akumulatora, przed użyciem elektronarzędzia po raz pierwszy akumulator należy całkowicie naładować ładowarką)
- **Akumulatory należy ładować tylko w ładowarkach, które polecił producent.** W ładowarce, która nadaje się do ładowania określonych akumulatorów istnieje niebezpieczeństwo pożaru, gdy użyte zostaną inne akumulatory.
- **Do elektronarzędzi należy używać jedynie przewidzianych do tego akumulatorów.** Użycie innych akumulatorów może doprowadzić do obrażeń ciała i niebezpieczeństwa pożaru.
- **Do narzędzia należy stosować wyłącznie poniższe akumulatory i ładowarki**
 - Akumulator SKIL: BR1*31****
 - Ładowarka SKIL: CR1*31****
- **Nie używany akumulator należy trzymać z daleka od spinaczy, monet, kluczy, gwoździ, śrub lub innych małych przedmiotów metalowych, które mogłyby spowodować zwarcie kontaktów.**

Zwarcie pomiędzy kontaktami akumulatora może spowodować oparzenia lub pożar.

- **Przy niewłaściwym użyciu możliwe jest wydostanie się cieczy z akumulatora. Należy unikać kontaktu z nią. Przy przypadkowym kontakcie spłukać wodą. W przypadku, że ciecz dostała się do oczu należy dodatkowo skonsultować się z lekarzem.** Ciecz akumulatorowa może doprowadzić do podrażnienia skóry lub oparzeń.
- **Nie wolno użytkować uszkodzonych ani modyfikowanych akumulatorów i elektronarzędzi.** Uszkodzone lub przerabiane akumulatory mogą się nieprzewidzianie zachować, powodując niebezpieczne dla zdrowia skutki (zapłon, eksplozja, obrażenia ciała).
- **Akumulator należy trzymać z dala od ognia oraz chronić przed ekstremalnymi temperaturami.** Wskutek działania ognia lub temperatury przekraczającej 130°C akumulator może eksplodować.
- **Należy stosować się do wszystkich wskazówek dotyczących ładowania. Nie wolno ładować akumulatora lub elektronarzędzia w temperaturze znajdującej się poza zakresem sprecyzowanym w niniejszej instrukcji.** Niezgodne z instrukcją ładowanie lub ładowanie w temperaturze nie mieszczącej się w zalecanym zakresie może spowodować uszkodzenie akumulatora oraz zwiększa ryzyko pożaru.
- **Dopuszczalna temperatura otoczenia (narzędzie/ładowarka/akumulator):**
 - podczas ładowania 4...40°C
 - podczas pracy -20...+50°C
 - podczas przechowywania -20...+50°C
- **Nie wolno w żadnym wypadku naprawiać uszkodzonego akumulatora.** Naprawy akumulatora można dokonywać wyłącznie u producenta lub w autoryzowanym punkcie serwisowym.

OBJAŚNIENIE SYMBOLI NA NARZĘDZIU

- ③ Przed użyciem przeczytaj instrukcję obsługi
- ④ Akumulatory w kontakcie z ogniem mogą eksplodować, więc nie wolno ich pod żadnym pozorem spalać
- ⑤ Narzędzie/ładowarka/akumulator powinny być zawsze przechowywane w pomieszczeniu o temperaturze poniżej 50°C
- ⑥ Nie wyrzucaj elektronarzędzi i baterie wraz z odpadami z gospodarstwa domowego

UŻYTKOWANIE

- Ładowanie akumulatora
 - Usuwanie/montaż baterii ②
- ! przeczytać i postępować zgodnie z instrukcjami dostarczonymi z ładowarką lub zasilaczem**
- Wskaźnik akumulatora ⑦
 - nacisnąć przycisk wskaźnika poziomu energii akumulatora K, aby wyświetlić bieżący poziom energii akumulatora ⑦a
 - ! jeśli po naciśnięciu przycisku wskaźnik miga, wskazując najniższy poziom K ⑦b, akumulator jest wyczerpany**
 - ! jeśli po naciśnięciu przycisku na wskaźniku migają 2 paski poziomu, K ⑦c, został przekroczony dopuszczalny limit temperatury roboczej akumulatora**
 - System ochrony baterii
Urządzenie nagle wyłącza się lub nie można go włączyć, gdy
 - **obciążenie jest zbyt duże -->** usunąć obciążenie i uruchomić ponownie
 - **temperatura akumulatora jest poza dopuszczalnym zakresem wynoszącym od -20 do 50°C**
--> 2 paski poziomu energii akumulatora na wskaźniku zaczną migać po naciśnięciu przycisku K ⑦c; poczekać, aż temperatura akumulatora powróci do dopuszczalnego zakresu
 - **akumulator jest prawie całkowicie wyczerpany**

(zabezpieczenie przed głębokim rozładowaniem) --> naciśnięcie przycisku K powoduje wyświetlenie na wskaźniku niskiego poziomu akumulatora lub miganie paska niskiego poziomu akumulatora ⑦b; naładować akumulator

! po automatycznym wyłączeniu narzędzia nie naciskaj przycisku "on/off", ponieważ może to spowodować uszkodzenie akumulatora

• Włącz/wyłącz ②

- aby włączyć narzędzie, nacisnąć i przytrzymać przycisk A przez 1 sekundę
- wskaźnik D zacznie migać
- aby wyłączyć narzędzie, nacisnąć i przytrzymać przycisk A przez 3 sekund

! po około 45 minutach bezczynności głośnik wyłączy się automatycznie

• Głośność

- zwiększyć lub zmniejszyć głośność za pomocą przycisków F

• Odtwarzaj/pauza

- użyj przycisku Odtwarzaj/pauza B, aby odtworzyć lub wstrzymać odtwarzanie ścieżki

• Bas

- użyj przycisku Bas C, aby dodać dodatkowy bas
- naciśnij ponownie przycisk Bas C, aby wyłączyć dodatkowy bas

• Łączenie się za pomocą Bluetooth

- włączyć głośnik – automatycznie przejdzie on w tryb parowania Bluetooth
- wskaźnik D zacznie migać
- głośnik będzie automatycznie próbował podłączyć się do ostatniego urządzenia, z którym był sparowany
- jeśli nie można nawiązać połączenia, głośnik będzie dostępny do połączenia z innymi urządzeniami Bluetooth przez około 10 minut

! po około 45 minutach bezczynności głośnik wyłączy się automatycznie

- po nawiązaniu połączenia wskaźnik zmieni kolor na niebieski i będzie się świecił w sposób ciągły

- aby sparować głośnik z innym urządzeniem, nacisnąć i przytrzymać przycisk parowania Bluetooth E przez 3 sekund

- wskaźnik C zacznie migać

! przeczytać instrukcje dołączone do urządzenia

• Podłączenie za pomocą AUX ②

- otworzyć pokrywę przeciwpyłową H
- podłączyć kabel audio do portu AUX J i podłączyć do odtwarzacza MP3, odtwarzacza CD lub innego urządzenia audio
- wskaźnik D zmieni kolor na niebieski

! przy braku połączenia głośnik automatycznie przechodzi w tryb parowania Bluetooth

• Ładowanie zewnętrznego urządzenia USB ②

- otworzyć pokrywę przeciwpyłową H
- za pomocą kabla ładującego USB do portu podłączyć urządzenie USB G

! każde urządzenie zużywające więcej prądu niż maksymalny prąd wyjściowy (patrz dane techniczne) uruchomi samoczynnie resetujące się zabezpieczenie i wyłączy głośnik; aby ponownie uruchomić głośnik, należy usunąć urządzenie USB i włączyć głośnik

! gdy urządzenie nie jest używane, odłączyć przewód (przewody) ładowarki i akumulator

KONSERWACJA / SERWIS

- Narzędzie nie jest przeznaczone do zastosowań profesjonalnych
- Przyrząd należy czyścić suchą, miękką szmatką (nie używać środków czyszczących ani rozpuszczalników)
! przed rozpoczęciem czyszczenia wyjąć akumulator z narzędzia
- Jeśli narzędzie, mimo dokładnej i wszechstronnej kontroli produkcyjnej ulegnie kiedykolwiek awarii, naprawę powinien przeprowadzić autoryzowany serwis elektronarzędzi firmy SKIL
 - odesłać **nierozebrany** narzędzie, wraz z dowodem zakupu, do dealera lub do najbliższego punktu

usługowego SKIL (adresy oraz diagram serwisowy narzędzia znajdują się na stronach www.skil.com)

- Prosimy pamiętać, że uszkodzenia spowodowane przeciążeniem lub niewłaściwym użytkowaniem narzędzia nie podlegają gwarancji (warunki gwarancji SKIL znajdują się na www.skil.com lub pytać swojego dealera)

ŚRODOWISKO

- **Nie wyrzucaj elektronarzędzi, baterie, akcesoriów i opakowania wraz z odpadami z gospodarstwa domowego** (dotyczy tylko państw UE)
 - zgodnie z Europejską Dyrektywą 2012/19/WE w sprawie zużytego sprzętu elektrotechnicznego i elektronicznego oraz dostosowaniem jej do prawa krajowego, zużyte elektronarzędzia należy posegregować i zutylizować w sposób przyjazny dla środowiska
 - w przypadku potrzeby pozbycia się narzędzia, akcesoriów i opakowania - symbol  przypomni Ci o tym
- ! przed oddaniem akumulatora do punktu odbioru surowców wtórnych zabezpieczyć taśmą jego styki w celu uniknięcia powstawania prądów pęłających**

RU

Беспроводная Bluetooth-колонка 3151

В состав эксплуатационных документов, предусмотренных изготовителем для продукции, могут входить настоящее руководство по эксплуатации, а также приложения. Информация о подтверждении соответствия содержится в приложении.

Срок службы изделия

Срок службы изделия составляет 7 лет. Не рекомендуется к эксплуатации по истечении 5 лет хранения с даты

изготовления без предварительной проверки (дату изготовления см. на этикетке).

Перечень критических отказов и ошибочные действия персонала или пользователя

- не использовать с поврежденной рукояткой или поврежденным защитным кожухом
- не использовать при появлении дыма непосредственно из корпуса изделия
- не использовать с перебитым или оголенным электрическим кабелем
- не использовать на открытом пространстве во время дождя (в распыляемой воде)
- не включать при попадании воды в корпус
- не использовать при сильном искрении
- не использовать при появлении сильной вибрации

Критерии предельных состояний

- перетёрт или повреждён электрический кабель
- поврежден корпус изделия

Тип и периодичность технического обслуживания

Рекомендуется очистить инструмент от пыли после каждого использования.

Хранение

- необходимо хранить в сухом месте
- необходимо хранить вдали от источников повышенных температур и воздействия солнечных лучей
- при хранении необходимо избегать резкого перепада температур
- хранение без упаковки не допускается
- подробные требования к условиям хранения смотрите в ГОСТ 15150 (Условие 1)

Транспортировка

- категорически не допускается падение и любые механические воздействия на упаковку при транспортировке
- при разгрузке/погрузке не допускается использование любого вида техники,

работающей по принципу зажима упаковки

- подробные требования к условиям транспортировки смотрите в ГОСТ 15150 (Условие 5)

ВВЕДЕНИЕ

- Колонка предназначена для воспроизведения звука с устройств по технологии Bluetooth или через проводное подключение через разъем AUX
- Данный прибор предназначен для использования комплекта аккумуляторов SKIL в качестве источника питания для USB-устройств
- Данный инструмент не подходит для промышленного использования
- **Перед использованием прибора внимательно ознакомьтесь с данной инструкцией и сохраните ее для последующего использования**

ТЕХНИЧЕСКИЕ ДАННЫЕ ①

СТРАНА ИЗГОТОВЛЕНИЯ

Сделано в Китае

Выходное напряжение: 5,1В пост. тока

Выходной ток*: макс. 2,1А

Макс. допустимая длина кабеля USB 1,5 м

* действительное значение выходного тока зависит от подключенного USB-устройства

ДЕТАЛИ ИНСТРУМЕНТА ②

- A Кнопка on/off
- B Кнопка «Воспроизведение/пауза»
- C Кнопка «Бас»
- D Индикатор
- E Кнопка сопряжения с устройством Bluetooth
- F Кнопки громкости
- G USB-порт
- H Защитная крышка
- J Разъем AUX
- K Индикатор уровня заряда

БЕЗОПАСНОСТЬ

- **Пользоваться этим инструментом детям в возрасте до 8 лет и лицам с ограниченными физическими, сенсорными или умственными способностями или с недостаточным опытом и знаниями разрешается только под присмотром ответственного за их безопасность лица или если они прошли инструктаж на предмет надежного использования этого инструмента и понимают, какие опасности исходят от него**

(иначе существует опасность неправильного использования и получения травм)

- **Смотрите за детьми** (дети не должны играть с инструментом)
- **Производить очистку и техническое обслуживание этого инструмента детям разрешается только под присмотром**
- **Не используйте с электроинструментом во взрывоопасной среде, т.е. в непосредственной близости от легковоспламеняющихся жидкостей, газов или пыли.** В процессе работы электроинструмент искрит и искры могут воспалить газы или пыль.
- **Оберегайте электроинструмент от воздействия дождя и влаги.** Попадание воды в электроинструмент повышает вероятность электрического удара.
- **Храните инструмент в помещении в сухом, запираемом, не доступном для детей месте**
- **Запрещается использовать поврежденное инструмент/ зарядное устройство; отвезите его в официально зарегистрированный центр обслуживания SKIL для проверки безопасности работы**
- **Передавайте электроинструмент на сервисное обслуживание только квалифицированному**

персоналу, использующему только подлинные запасные части. Это обеспечит сохранение безопасности электроинструмента.

- Обеспечьте надлежащую вентиляцию в рабочем месте
- АНКУМУЛЯТОРЫ**
- **Прилагаемый аккумулятор частично заряжен** (чтобы воспользоваться полной емкостью аккумулятора, полностью зарядите аккумулятор в зарядном устройстве перед первым использованием электроинструмента)
 - **Зарядка аккумуляторной батареи производится только на тех зарядных устройствах, которые рекомендованы изготовителем.** Использование нерегламентированных зарядных устройств для зарядки аккумуляторной батареи может привести к возгоранию.
 - **В электроинструменте надлежит использовать только те аккумуляторные батареи, которые предусмотрены для данного инструмента.** Использование других аккумуляторных батарей может привести к травмам и возникновению пожарной опасности.
 - **При эксплуатации инструмента следует пользоваться только следующими аккумуляторами и зарядными устройствами**
 - Аккумулятор SKIL: BR1*31****
 - Зарядное устройство SKIL: CR1*31****
 - **Не оставляйте аккумуляторную батарею рядом с металлическими предметами – канцелярскими скрепками, монетами, ключами, гвоздями, винтами и другими металлическими предметами, которые могут замкнуть контакты.** Короткое замыкание контактов аккумуляторной батареи может привести к ожогам или пожару.
 - **В случаях ненадлежащего обращения с аккумуляторной батареей из нее может вытечь**

жидкость. Избегайте контакта с ней. При случайном попадании жидкости на кожу – промойте водой. При попадании жидкости в глаза, обратитесь также за помощью к врачу. Вытекшая аккумуляторная жидкость может привести к раздражению кожи или ожогам.

- **Не используйте поврежденные или измененные аккумуляторы или инструменты.**
Поврежденные или измененные аккумуляторы могут повести себя непредсказуемо, что может привести к возгоранию, взрыву или риску получения травмы.
- **Не кладите аккумулятор или инструмент в огонь и не подвергайте их воздействию высоких температур.** Огонь или температура выше 130°C могут привести к взрыву.
- **Выполняйте все инструкции по зарядке и не заряжайте аккумулятор или инструмент при температуре, выходящей за указанный в инструкции диапазон.** Неправильная зарядка или зарядка при температурах, выходящих за указанный диапазон, могут повредить батарею и повысить риск возгорания.
- **Допустимая температура окружающей среды (инструмент/зарядное устройство/аккумулятор):**
 - при зарядке 4...40°C
 - при эксплуатации -20...+50°C
 - при хранении -20...+50°C
- **Никогда не обслуживайте поврежденные аккумуляторы.**
Обслуживать аккумуляторы разрешается только производителю или авторизованной сервисной организации.

ПОЯСНЕНИЕ К УСЛОВНЫМ ОБОЗНАЧЕНИЯМ НА ИНСТРУМЕНТЕ

- ③ Перед использованием ознакомьтесь с руководством по эксплуатации
- ④ При попадании в огонь батареи взрываются, поэтому ни в коем случае не сжигайте батареи
- ⑤ В зоне хранения инструмента, зарядного устройства и

аккумулятора температура не должна подниматься выше 50°C

- ⑥ Не выкидывайте электроинструмент и батареи вместе с бытовым мусором

ИСПОЛЬЗОВАНИЕ

- Зарядка аккумулятора
- Извлечение / установка аккумулятора ②
 - ! **следует прочитать и соблюдать инструкцию, прилагаемую к зарядному устройству или источнику питания**
- Индикатор уровня заряда ⑦
 - чтобы узнать текущий уровень заряда аккумулятора ⑦а, нажмите на кнопку индикатора уровня заряда К
 - ! **если после нажатия кнопки К ⑦b начинает мигать самый низкий уровень индикатора батареи, значит аккумулятор разряжен**
 - ! **если после нажатия кнопки К ⑦с начинают мигать уровни 2 индикатора батареи, значит температура аккумулятора находится за пределами допустимого диапазона рабочих температур**
- Защита аккумулятора
Инструмент внезапно выключается или не может быть включен, когда
 - **нагрузка слишком высока --> уменьшите нагрузку и выполните перезапуск**
 - **температура аккумулятора выходит за пределы допустимого диапазона рабочих температур от -20 до +50 °C --> при нажатии кнопки К ⑦с начинают мигать уровни 2 индикатора уровня заряда батареи; дождитесь, пока температура аккумулятора вернется в допустимый диапазон рабочих температур**
 - **аккумулятор почти разряжен (для защиты от глубокого разряда) --> низкий уровень заряда батареи или мигающий низкий уровень заряда батареи ⑦b отображается индикатором**

уровня заряда батареи при нажатии кнопки К; зарядите аккумулятор

! в случае автоматического выключения инструмента не пытайтесь включить его снова, поскольку при этом может быть повреждена батарея

• Вкл/Выкл ②

- для включения колонки нажмите кнопку А и удерживайте ее 1 сек.
- индикатор D начнет мигать
- для выключения колонки нажмите кнопку А и удерживайте ее 3 сек.

! примерно через 45 мин. бездействия колонка выключится автоматически

• Громкость

- используйте кнопки F, чтобы увеличить или уменьшить громкость

• Воспроизведение/пауза

- кнопка «Воспроизведение/пауза» В используется для воспроизведения композиции и ее приостановки

• Бас

- кнопка «Бас» С используется для усиления низких частот
- чтобы отключить усиление низких частот, нажмите кнопку «Бас» С еще раз

• Подключение по Bluetooth

- включите колонку, и она автоматически перейдет в режим сопряжения по Bluetooth
- индикатор D начнет мигать
- колонка автоматически попытается подключиться к устройству, с которым она была сопряжена в прошлый раз
- если не удастся установить соединение, колонка будет доступна для подключения к другим устройствам Bluetooth приблизительно в течение 10 минут

! примерно через 45 мин. бездействия колонка выключится автоматически

- в случае установки соединения индикатор будет постоянно гореть синим

- для сопряжения с другим устройством нажмите и удерживайте кнопку сопряжения с устройством Bluetooth E в течение 3 сек.

- индикатор С начнет мигать

! прочитайте инструкцию к устройству

• Подключение через разъем AUX ②

- снимите защитную крышку H
- вставьте аудиокабель в разъем AUX J и MP3-плеер, CD-плеер или другое аудиоустройство
- индикатор D загорится синим

! если колонка не подключена, она автоматически перейдет в режим сопряжения по Bluetooth

• Зарядка внешнего USB-устройства ②

- снимите защитную крышку H
- подключите USB-устройство с помощью USB-кабеля для зарядки к разъему G

! любое устройство, которое использует выходной ток, превышающий максимальный (см. технические данные), приведет к срабатыванию самовосстанавливающейся защиты от перегрузки и отключит колонку; в этом случае отключите USB-устройство и включите колонку

! если устройство не используется, отсоедините кабели и извлеките аккумулятор

ТЕХОБСЛУЖИВАНИЕ / СЕРВИС

- Данный инструмент не подходит для промышленного использования
- Для очистки прибора пользуйтесь сухой мягкой тканью (не применяйте растворители или моющие средства)
! перед чисткой следует извлечь из инструмента аккумулятор
- Если инструмент, несмотря на тщательные методы изготовления и испытания, выйдет из строя,

то ремонт следует производить силами авторизованной сервисной мастерской для электроинструментов фирмы SKIL

- отправьте **неразобранный** инструмент со свидетельством покупки Вашему дилеру или в ближайшую станцию обслуживания фирмы SKIL (адреса и схема обслуживания инструмента приведены в вебсайте www.skil.com)

- Примите к сведению, что повреждения вследствие перегрузки или ненадлежащего обращения с инструментом не будут включены в гарантию (условия гарантии SKIL см. на сайте www.skil.com или узнайте у дилера в Вашем регионе)

ОХРАНА ОКРУЖАЮЩЕЙ СРЕДЫ

- **Не выкидывайте электроинструмент, батареи, принадлежности и упаковку вместе с бытовым мусором** (только для стран ЕС)
 - во исполнение европейской директивы 2012/19/ЕС об утилизации отслужившего свой срок электрического и электронного оборудования и в соответствии с действующим законодательством, утилизация электроинструментов производится отдельно от других отходов на предприятиях, соответствующих условиям экологической безопасности
 - значок ⑥ напомнит Вам об этом, когда появится необходимость сдать электроинструмент на утилизацию
- ! **перед тем как выбросить аккумуляторы или направить их на утилизацию, изолируйте клеммы аккумуляторов прочной изоляционной лентой для исключения короткого замыкания**

UA

Бездротовий динамік Bluetooth 3151

ВСТУП

- Цей інструмент призначений для потокової передачі звуку з пристрою Bluetooth або підключення джерела звуку до допоміжного вхідного роз'єму (AUX)
- Цей інструмент призначений для використання SKIL акумулятора в якості джерела живлення для USB-пристроїв
- Цей інструмент не придатний для промислового використання
- **Перед використанням приладу уважно прочитайте дану інструкцію з експлуатації й збережіть її для подальшого використання**

ТЕХНІЧНІ ДАНІ ①

Вихідна напруга:	5,1 В постійного струму
------------------	----------------------------

Вихідний струм*:	Макс. 2,1А
------------------	------------

Максимально дозволена довжина USB-кабелю	1,5 м
--	-------

* фактичний вихідний струм залежить від підключеного пристрою USB

ЕЛЕМЕНТИ ІНСТРУМЕНТА ②

- A Кнопка живлення
- B Кнопка Відтворення/паузи
- C Кнопка Бас
- D Індикатор
- E Кнопка сполучення Bluetooth
- F Кнопки гучності
- G Порт USB
- H Пилозахисний кожух
- J Порт AUX
- K Індикатор рівня заряду батареї

БЕЗПЕКА

- **Дітям віком від 8 років та особам з обмеженими фізичними, сенсорними та розумовими можливостями або недостатнім досвідом та знаннями дозволяється користуватися цей інструмент лише під наглядом або якщо вони отримали відповідні вказівки щодо безпечного використання цього інструменту і розуміють, яку небезпеку він несе (в іншому випадку можливе неправильне використання та небезпека одержання травм)**

- **Дивіться за дітьми (діти не повинні гратися з інструментом)**
- **Дітям дозволяється очищати цього інструменту та виконувати його технічне обслуговування лише під наглядом**
- **Не працюйте з приладом у середовищі, де існує небезпека вибуху внаслідок присутності горючих рідин, газів або пилу.** Електроприлади можуть породжувати іскри, від яких може займатися пил або пари.
- **Захищайте прилад від дощу та вологи.** Попадання води в електроінструмент збільшує ризик удару електричним струмом.
- **Зберігати інструмент у приміщенні в сухому, не доступному для дітей місці**
- **Не використовуйте пошкоджені інструмент/зарядний пристрій; віднесіть їх до сертифікованого SKIL сервісного центру для безпечної починки**
- **Віддавайте свій прилад на ремонт лише кваліфікованим фахівцям та лише з використанням оригінальних запчастин.** Це забезпечить безпечність приладу на довгий час.
- **На робочому місці слід забезпечити належну вентиляцію**

АКУМУЛЯТОР

- **Акумулятор, який постачається в комплекті, є частково зарядженим (повністю зарядіть акумулятор в зарядному пристрої перед першим використанням свого електроінструменту, щоб**

забезпечити повну потужність акумулятора)

- **Заряджайте акумуляторні батареї лише в заряджувальних пристроях, рекомендованих виготовлювачем.** Використання заряджувального пристрою для акумуляторних батарей, для яких він не передбачений, може призводити до пожежі.
- **Використовуйте в електроприладах лише рекомендовані акумуляторні батареї.** Використання інших акумуляторних батарей може призводити до травм та пожежі.
- **Використовуйте з інструментом тільки такі акумулятори і зарядні пристрої**
 - Акумулятор SKIL: BR1*31****
 - Зарядний пристрій SKIL: CR1*31****
- **Не зберігайте акумуляторну батарею, якою Ви саме не користуєтесь, поряд із канцелярськими скріпками, ключами, гвіздками, гвинтами та іншими невеликими металевими предметами, які можуть спричинити перемикання контактів.** Коротке замикання між контактами акумуляторної батареї може спричинити опіки або пожежу.
- **При неправильному використанні з акумуляторної батареї може потекти рідина. Уникайте контакту з нею. При випадковому контакті промийте відповідне місце водою. Якщо рідина потрапила в очі, додатково зверніться до лікаря.** Акумуляторна рідина може спричинити подразнення шкіри або опік.
- **Не використовуйте пошкоджені або модифіковані акумулятори або електроінструменти.** Пошкоджені або модифіковані акумулятори повестися неочікувано, що може призвести до пожежі, вибуху або ризику травм.
- **Не піддавайте акумулятор або електроінструмент дії вогню або високих температур.** Вогонь або температури вищі за 130°C можуть призвести до вибуху.

- **Виконуйте всі вказівки із заряджання і не заряджайте акумулятор або електроінструмент за температур, що виходять за вказані в інструкції межі.** Неправильне заряджання або заряджання за температур, що виходять за вказані межі, може пошкодити батарею і підвищити ризик займання.
- Дозволена температура довкілля (інструмент/зарядний пристрій/акумулятор):
 - під час зарядження 4...40°C
 - під час роботи -20...+50°C
 - під час зберігання -20...+50°C
- **Ніколи не обслуговуйте пошкоджені акумулятори.** Обслуговувати акумулятори дозволяється лише виробнику або авторизованим сервісним організаціям.

ПОЯСНЕННЯ ДО УМОВНИХ ПОЗНАЧОК НА ІНСТРУМЕНТІ

- ③ Перед використанням прочитайте інструкцію із застосування
- ④ При влученні у вогонь батареї вибухають, тому в жодному разі не спалюйте батареї
- ⑤ Зберігайте інструмент/зарядний пристрій/ акумулятор при температурі не більшій 50°C
- ⑥ Не викидайте електроінструмент та батареї разом зі звичайним сміттям

ВИКОРИСТАННЯ

- Заряджання акумулятора
- Видалення/встановлення батареї ②
! вивчіть та дотримуйтесь положень інструкції, яка поставляється в комплекті із зарядним пристроєм або блоком живлення
- Індикатор рівня заряду батареї ⑦
 - натисніть кнопку індикатора рівня заряду акумулятора К, щоб дізнатися поточний рівень заряду ⑦а
 - ! якщо після натискання кнопки К ⑦b починає блимати індикатор найнищого рівня заряду батареї, то батарея розряджена**

- ! якщо 2 увесь індикатор рівня заряду батареї натискання кнопки К ⑦с починає блимати, батарея не знаходиться в допустимому діапазоні робочих температур
- Захист акумулятора
 - Інструмент раптово вимикається або не вмикається, якщо
 - навантаження занадто висоне -- > приберіть навантаження і перезапустіть
 - температура батареї не знаходиться в допустимому діапазоні робочих температур від -20 до +50°C -- > 2 усі індикатори рівня батареї починають блимати при натисканні кнопки К ⑦с; зачекайте, поки батарея не повернеться в допустимий діапазон робочих температур
 - батарею майже розряджено (для захисту від глибокого розряду) --> низький рівень заряду батареї або блимання низького рівня заряду батареї ⑦b показано індикатором рівня заряду батареї при натисканні кнопки К; зарядіть батарею
 - ! не продовжуйте роботу та не натискайте вмикач після автоматичного вимкнення інструмента; такими діями можна пошкодити батарею
- Вкл/Викл ②
 - натисніть і утримуйте кнопку А протягом 1 секунди, щоб увімкнути динамік
 - індикатор D почне блимати
 - Натисніть і утримуйте кнопку А протягом 3 секунд, щоб вимкнути динамік
 - ! після близько 45 хвилин бездіяльності динамік автоматично вимкнеться
- Гучність
 - використовуйте кнопки F для збільшення або зменшення гучності
- Відтворення/Пауза
 - використовуйте кнопку Відтворення/Пауза В для відтворення або зупинки треку
- Бас
 - щоб додати звучанню басів, натисніть кнопку Бас С
 - щоб вимкнути додатковий бас, знову натисніть кнопку Бас С
- Підключення за допомогою Bluetooth
 - увімкніть динамік, і він автоматично перейде в режим сполучення Bluetooth
 - індикатор D почне блимати
 - динамік автоматично спробує підключитися до останнього пристрою, з яким він був сполучений
 - якщо підключення неможливе, динамік буде доступний для підключення до інших пристроїв Bluetooth протягом прибіл. 10 хвилин
 - ! після близько 45 хвилин бездіяльності динамік автоматично вимкнеться
 - при підключенні індикатор буде постійно горіти синім кольором
 - для сполучення з іншим пристроєм натисніть і утримуйте кнопку сполучення Bluetooth E протягом 3 секунд
 - індикатор С почне блимати
 - ! прочитайте інструкції, що додаються до пристрою
- Підключення за допомогою AUX ②
 - відкрити пилезахисний кожух H
 - приєднайте кабель аудіо до порту AUX J і приєднайте його до MP3-плеєра, CD-плеєра або іншого аудіопристрою
 - індикатор D стане синім
 - ! без під'єднання динамік автоматично перейде в режим сполучення Bluetooth
- Зарядка зовнішнього USB-пристрою ②
 - відкрити пилезахисний кожух H
 - під'єднайте USB-пристрій із зарядним кабелем USB до порту G
 - ! будь-який пристрій, що використовує більший, ніж максимально дозволений вихідний струм (див. Технічні дані) увімкне автоматичний захист від перевантаження та вимкне динамік, повторно

активуйте шляхом видалення пристрою USB і увімкнення динаміка

! виймайте кабель(і) зарядного пристрою та акумулятор, коли не користуєтесь

ДОГЛЯД/ОБСЛУГОВУВАННЯ

- Цей інструмент не придатний для промислового використання
- Очищуйте прилад сухою м'якою тканиною (забороняється застосовувати засоби для миття або розчинники)
! виймайте акумулятор з інструмента перед очищенням
- Якщо незважаючи на ретельну технологію виготовлення і перевірки інструмент все-таки вийде з ладу, його ремонт дозволяється виконувати лише в авторизованій сервісній майстерні для електроприладів SKIL
 - надішліть **нерозібраний** інструмент разом з доказом купівлі до Вашого дилера або до найближчого центру обслуговування SKIL (адреси, а також діаграма обслуговування пристрою, подаються на сайті www.skil.com)
- Візьміть до відома, що ушкодження внаслідок перевантаження або неналежного поводження з інструментом не будуть включені в гарантію (умови гарантії SKIL див. на сайті www.skil.com або довідайтеся в дилера у Вашому регіоні)

ОХОРОНА НАВКОЛИШНЬОЇ СЕРЕДИ

- **Не викидайте електроінструмент, батареї, належності та упаковку разом зі звичайним сміттям (тільки для країн ЄС)**
 - відповідно до європейської директиви 2012/19/ЄС щодо утилізації старих електричних та електронних приладів, в залежності з місцевим законодавством,

електроінструмент, який перебував в експлуатації повинен бути утилізований окремо, безпечним для навколишнього середовища шляхом

- малюнок ⑥ нагадає вам про це
- ! перед тим, як позбутись акумулятора: заклейте грубою клейкою стрічкою клемі, щоб запобігти короткому замиканню**

GR

Επαναφορτιζόμενο ηχείο 3151 Bluetooth

ΕΙΣΑΓΩΓΗ

- Αυτό το εργαλείο προορίζεται για τη λήψη ροής ήχου (streaming) από συσκευές Bluetooth ή για τη σύνδεση μιας ηχητικής πηγής στην υποδοχή εξόδου (AUX)
- Αυτό το εργαλείο προορίζεται για τη χρήση μπαταρίας SKIL ως πηγής ισχύος για συσκευές USB
- Αυτό το εργαλείο δεν προορίζεται για επαγγελματική χρήση
- **Διαβάστε προσεκτικά τις οδηγίες πριν από τη χρήση και φυλάξτε τις για μελλοντική αναφορά**

ΤΕΧΝΙΚΑ ΧΑΡΑΚΤΗΡΙΣΤΙΚΑ ①

Τάση εξόδου:	5,1V dc
Ρεύμα εξόδου*:	μέγ. 2,1A
Μέγ. επιτρεπόμενο μήκος καλωδίου USB	1,5m

* το πραγματικό ρεύμα εξόδου εξαρτάται από τη συνδεδεμένη συσκευή USB

ΜΕΡΗ ΤΟΥ ΕΡΓΑΛΕΙΟΥ ②

- A** Κουμπί εκκίνησης/στάσης
- B** Κουμπί έναρξης/παύσης
- C** Κουμπί μπάσων
- D** Ενδείκτης
- E** Κουμπί σύζευξης Bluetooth
- F** Κουμπιά έντασης ήχου
- G** Θύρα USB
- H** Κάλυμμα σκόνης

ΑΣΦΑΛΕΙΑ

- Το εργαλείο αυτό μπορεί να χρησιμοποιηθεί από παιδιά από 8 ετών και πάνω καθώς και από άτομα με περιορισμένες φυσικές, αισθητήριες ή διανοητικές ικανότητες ή με έλλειψη εμπειρίας και ανεπαρκείς γνώσεις, όταν επιβλέπονται από ένα υπεύθυνο για την ασφάλειά τους άτομο ή έχουν από αυτό καθοδηγηθεί σχετικά με την ασφαλή εργασία με το εργαλείο και τους συνυφασμένους με αυτή κινδύνους (διαφορετικά

- υπάρχει κίνδυνος λαθεμένου χειρισμού και τραυματισμού)
- **Να επιτηρείτε τα παιδιά** (έτσι εξασφαλίζεται ότι τα παιδιά δεν θα παίξουν με το εργαλείο)
 - Δεν επιτρέπεται ο καθαρισμός και η συντήρηση του εργαλείου από παιδιά όταν αυτά δεν βρίσκονται υπό επιτήρηση
 - Μην εργάζεσθε με το ηλεκτρικό εργαλείο σε περιβάλλον που υπάρχει κίνδυνος έκρηξης, στο οποίο υπάρχουν εύφλεκτα υγρά, αέρια ή σκόνη. Τα ηλεκτρικά εργαλεία μπορεί να δημιουργήσουν σπινθηρισμό ο οποίος μπορεί να αναφλέξει τη σκόνη ή τις αναθυμιάσεις.
 - Μην εκθέτετε το ηλεκτρικό εργαλείο στη βροχή ή την υγρασία. Η διείσδυση νερού στο ηλεκτρικό εργαλείο αυξάνει τον κίνδυνο ηλεκτροπληξίας.
 - Αποθηκεύστε το εργαλείο σε εσωτερικούς χώρους σε μέρος δροσερό και κλειδωμένο, μακριά από παιδιά
 - Μην χρησιμοποιείτε το εργαλείο/φορτιστή όταν έχει βλάβη - δώστε το για έλεγχο σε ένα από τα εξουσιοδοτημένα συνεργεία της SKIL
 - Δίνετε το ηλεκτρικό σας εργαλείο για επισκευή από άριστα ειδικευμένο προσωπικό, μόνο με γνήσια ανταλλακτικά.

Ετσι εξασφαλίζεται η διατήρηση της ασφάλειας του ηλεκτρικού εργαλείου.

- Φροντίστε να υπάρχει καλός αερισμός στο χώρο εργασίας
- ### **ΜΠΑΤΑΡΙΕΣ**
- **Η παρεχόμενη μπαταρία είναι μερικώς φορτισμένη** (για να εξασφαλιστεί ότι η μπαταρία αποκτά τη μέγιστη χαμηλότερη, να φορτίζετε τελείως τη μπαταρία με τον φορτιστή της πριν από τη χρήση του ηλεκτρικού εργαλείου σας για πρώτη φορά)
 - **Φορτίζετε μόνο με φορτιστές που προβλπεί ο κατασκευαστής.** Η φόρτιση με φορτιστές που δεν προορίζονται για τον υπό φόρτιση τύπο του μπλοκ μπαταρίας δημιουργεί κίνδυνο πυρκαγιάς.
 - **Χρησιμοποιείτε τα ηλεκτρικά εργαλεία πάντοτε με τα προβλεπόμενα για αυτά μπλοκ μπαταρίας.** Η χρήση διαφορετικών μπλοκ μπαταρίας μπορεί να οδηγήσει σε τραυματισμούς ή πυρκαγιά.
 - **Να χρησιμοποιείτε μόνο τις μπαταρίες και τους φορτιστές που παραδίδονται με το εργαλείο**
 - Μπαταρία SKIL: BR1*31****
 - Φορτιστής SKIL: CR1*31****
 - **Διαφυλάγεται τις μπαταρίες που δε χρησιμοποιείτε μακριά από μεταλλικά αντικείμενα, π.χ. από συνδεδεμένες χαρτιών, νομίσματα, κλειδιά, καρφιά, βίδες κι άλλα παρόμοια μικροαντικείμενα, τα οποία θα μπορούσαν να επιγεφυρώσουν τις διάφορες μεμονωμένες επαφές.** Μια επιγεφύρωση από μεταλλικά αντικείμενα μπορεί να προκαλέσει βραχυκύκλωμα, σπινθηρισμό ή πυρκαγιά.
 - **Υπό δυσμενείς συνθήκες λειτουργίας μπορεί να διαρρεύσουν υγρά από την μπαταρία. Αποφεύγετε κάθε επαφή με μια μη στεγανή μπαταρία. Σε περίπτωση ακούσιας επαφής με τα υγρά, ξεπλύντε αμψως με νερό την αντίστοιχη θψη επαφής. Εκτός από αυτό, αν τα υγρά διεισδύσουν στα μάτια σας, επισκεφτείτε χωρίς**

καθυσπρήση πνα γιατρό. Τα διαρρηπντα υγρά των μπαταριών μπορεί να προκαλπτουν ερεθισμούς ή και εγκαύματα.

- **Μη χρησιμοποιείτε καμία χαλασμένη ή τροποποιημένη μπαταρία ή ηλεκτρικό εργαλείο.** Οι χαλασμένες ή τροποποιημένες μπαταρίες μπορεί να παρουσιάσουν μια απρόβλεπτη συμπεριφορά και να οδηγήσουν σε φωτιά, έκρηξη ή σε κίνδυνο τραυματισμού.
 - **Μην εκθέτετε μια μπαταρία ή ένα ηλεκτρικό εργαλείο σε φωτιά ή σε πολύ υψηλές θερμοκρασίες.** Η φωτιά ή οι θερμοκρασίες πάνω από 130°C μπορεί να προκαλέσουν μια έκρηξη.
 - **Τηρείτε όλες τις υποδείξεις για τη φόρτιση και μη φορτίζετε την μπαταρία ή το εργαλείο μπαταρίας ποτέ εκτός της περιοχής θερμοκρασίας που αναφέρεται στις οδηγίες λειτουργίας.** Η λάθος φόρτιση ή η φόρτιση εκτός της επιτρεπτής περιοχής θερμοκρασίας μπορεί να καταστρέψει την μπαταρία και να αυξήσει τον κίνδυνο πυρκαγιάς.
 - **Επιτρεπτή θερμοκρασία περιβάλλοντος (εργαλείο/φορτιστή/ μπαταρία):**
 - κατά τη φόρτιση 4...40°C
 - κατά τη λειτουργία -20...+50°C
 - κατά την αποθήκευση -20...+50°C
 - **Μη συντηρείτε ποτέ χαλασμένες μπαταρίες.** Κάθε συντήρηση των μπαταριών πρέπει να πραγματοποιείται μόνο από τον κατασκευαστή ή από εξουσιοδοτημένα συνεργεία σέρβις πελατών.
- ### **ΕΠΕΞΗΓΗΣΗ ΤΩΝ ΣΥΜΒΟΛΩΝ ΣΤΟ ΕΡΓΑΛΕΙΟ**
- ③ Διαβάστε το εγχειρίδιο οδηγιών πριν από τη χρήση
 - ④ Οι μπαταρίες θα εκραγούν εάν γίνει απόρριψη τους σε φωτιά, γ' αυτό μην καίτε τις μπαταρίες για οποιοδήποτε λόγο
 - ⑤ Να αποθηκευετε το εργαλείο/τον φορτιστή/την μπαταρία σε μέρη όπου η θερμοκρασία δεν θα ξεπεράσει τους 50°C

- ⑥ Μην πετάτε τα ηλεκτρικά εργαλεία και μπαταρίες στον κάδο οικιακών απορριμμάτων

ΧΡΗΣΗ

- Φόρτιση της μπαταρίας
- Αφαίρεση/εγκατάσταση της μπαταρίας ②
 - ! **διαβάστε και ακολουθήστε τις οδηγίες που παρέχονται μαζί με το φορτιστή ή το τροφοδοτικό**
- Ένδειξη κατάστασης μπαταρίας ⑦
 - πιέστε το κουμπί του ενδεικτικού κατάστασης μπαταρίας K για να εμφανίσετε την τρέχουσα κατάσταση της μπαταρίας ⑦a
 - ! **όταν το ενδεικτικό κατώτατης στάθμης της μπαταρίας αρχίσει να αναβοσβήνει μετά από το πάτημα του πλήκτρου K ⑦b, η μπαταρία έχει αδειάσει**
 - ! **όταν τα επίπεδα 2 του ενδεικτικού της μπαταρίας αρχίσουν να αναβοσβήνουν μετά από το πάτημα του πλήκτρου K ⑦c, η μπαταρία δεν είναι εντός του επιτρεπόμενου εύρους θερμοκρασιών λειτουργίας**
- Προστασία της μπαταρίας
Το εργαλείο σβήνει αιφνίδια ή δεν είναι δυνατό το άναμμα του όταν
 - **το φορτίο είναι πολύ υψηλό** --> αφαιρέστε το φορτίο και επανεκκινήστε
 - **η θερμοκρασία της μπαταρίας δεν βρίσκεται εντός του επιτρεπόμενου εύρους θερμοκρασίας λειτουργίας, δηλαδή -20 έως +50°C** --> Τα επίπεδα 2 του ενδεικτικού της στάθμης της μπαταρίας αρχίσουν να αναβοσβήνουν κατά το πάτημα του πλήκτρου K ⑦c. Περιμένετε μέχρι η μπαταρία να επανέλθει εντός του επιτρεπόμενου εύρους θερμοκρασίας λειτουργίας
 - **η μπαταρία έχει σχεδόν αδειάσει (για προστασία έναντι βαθείας εκφόρτισης)** --> ανάβει ή αναβοσβήνει η χαμηλή στάθμη μπαταρίας ⑦b δίπλα στο

ενδεικτικό στάθμης μπαταρίας κατά το πάτημα του πλήκτρου K. Φορτίστε τη μπαταρία

- ! **μη συνεχίσετε να πατάτε το διακόπτη ενεργοποίησης/ απενεργοποίησης μετά την αυτόματη απενεργοποίηση του εργαλείου - μπορεί να προκληθεί βλάβη στη μπαταρία**
- Εκκίνηση/Σταση ②
 - πατήστε παρατεταμένα το κουμπί A για 1 δευτερόλεπτο για να ενεργοποιήσετε το ηχείο
 - ο ενδείκτης D θα αρχίσει να αναβοσβήνει
 - πατήστε παρατεταμένα το κουμπί A για 3 δευτερόλεπτα για να απενεργοποιήσετε το ηχείο
 - ! **μετά από περ. 45 λεπτά αδράνειας, το ηχείο θα κλείσει αυτόματα**
- Ένταση
 - χρησιμοποιήστε τα κουμπιά F για να αυξήσετε ή να ελαττώσετε την ένταση
- Έναρξη/παύση
 - χρησιμοποιήστε το κουμπί Έναρξης/παύσης B για την αναπαραγωγή ή παύση ενός κομματιού
- Μπάσα
 - για να ενισχύσετε τα μπάσα, πατήστε το κουμπί μπάσων C
 - για να απενεργοποιήσετε τα ενισχυμένα μπάσα, πατήστε ξανά το κουμπί μπάσων C
- Σύνδεση με Bluetooth
 - ενεργοποιήστε το ηχείο και θα ξεκινήσει αυτόματα τη διαδικασία σύζευξης Bluetooth
 - ο ενδείκτης D θα αρχίσει να αναβοσβήνει
 - το ηχείο θα προσπαθήσει αυτόματα να συνδεθεί στην τελευταία συσκευή με την οποία είχε συζευχθεί
 - εάν δεν είναι δυνατή η πραγματοποίηση σύνδεσης, το ηχείο θα είναι διαθέσιμο για σύνδεση σε άλλες συσκευές Bluetooth για περ. 10 λεπτά
 - ! **μετά από περ. 45 λεπτά αδράνειας, το ηχείο θα κλείσει αυτόματα**

- όταν γίνει σύνδεση, ο ενδείκτης θα ανάβει σταθερά μπλε
- για σύζευξη άλλης συσκευής, πατήστε παρατεταμένα το κουμπί σύζευξης Bluetooth E για 3 δευτερόλεπτα
- ο ενδείκτης C θα αρχίσει να αναβοσβήνει
- ! διαβάστε τις οδηγίες που παρέχονται με τη συσκευή σας**
- **Σύνδεση με AUX ②**
 - ανοίξτε το κάλυμμα σκόνης H
 - συνδέστε καλώδιο ήχου στη θύρα AUX J και συνδέστε το με συσκευή MP3 player, CD player ή άλλη συσκευή ήχου
 - ο ενδείκτης D θα γίνει μπλε
 - ! χωρίς σύνδεση, το ηχείο θα περάσει αυτόματα σε λειτουργία σύζευξης Bluetooth**
- **Φόρτιση εξωτερικής συσκευής USB ②**
 - ανοίξτε το κάλυμμα σκόνης H
 - συνδέστε μια συσκευή USB με καλώδιο φόρτισης USB στη θύρα G
 - ! οποιαδήποτε συσκευή η οποία χρησιμοποιεί μεγαλύτερο ρεύμα από το μέγιστο ρεύμα εξόδου (βλ. τεχνικά χαρακτηριστικά) θα προκαλέσει την ενεργοποίηση της προστασίας έναντι υπερφόρτωσης και θα απενεργοποιήσει το ηχείο. Η επανενεργοποίηση γίνεται με την αφαίρεση της συσκευής USB και την ενεργοποίηση του ηχείου**
 - ! όταν δεν χρησιμοποιείται, αφαιρέστε το/-α καλώδιο/-α του φορτιστή και την μπαταρία**

ΣΥΝΤΗΡΗΣΗ / ΣΕΡΒΙΣ

- Αυτό το εργαλείο δεν προορίζεται για επαγγελματική χρήση
- Καθαρίστε το εργαλείο με ένα στεγνό, μαλακό πανί (μην χρησιμοποιείτε απορρυπαντικά ή διαλυτικά)
- ! αφαιρέστε την μπαταρία από το εργαλείο πριν από τον καθαρισμό**

- Αν παρ' όλες τις επιμελημένες μεθόδους κατασκευής κι ελέγχου το εργαλείο σταματήσει κάποτε να λειτουργεί, τότε η επισκευή του πρέπει να ανατεθεί σ' ένα εξουσιοδοτημένο συνεργείο για ηλεκτρικά εργαλεία της SKIL
- στείλτε το εργαλείο **χωρίς να το αποσυναρμολογήσετε** μαζί με την απόδειξη αγοράς στο κατάστημα από το οποίο το αγοράσατε ή στον πλησιέστερο σταθμό τεχνικής εξυπηρέτησης της SKIL (θα βρείτε τις διευθύνσεις και το διάγραμμα συντήρησης του εργαλείου στην ιστοσελίδα www.skil.com)
- Να γνωρίζετε ότι βλάβες που προκαλούνται λόγω υπερφόρτωσης ή ακατάλληλου χειρισμού του εργαλείου, δεν καλύπτονται από την εγγύηση (για τους όρους της εγγύησης της SKIL επισκεφτείτε τη διεύθυνση www.skil.com ή απευθυνθείτε στον πλησιέστερο αντιπρόσωπο)

ΠΕΡΙΒΑΛΛΟΝ

- **Μην πετάτε τα ηλεκτρικά εργαλεία, μπαταρίες, εξαρτημάτα και συσκευασία στον κάδο οικιακών απορριμμάτων** (μόνο για τις χώρες της ΕΕ)
 - σύμφωνα με την ευρωπαϊκή οδηγία 2012/19/EK περί ηλεκτρικών και ηλεκτρονικών συσκευών και την ενσωμάτωσή της στο εθνικό δίκαιο, τα ηλεκτρικά εργαλεία πρέπει να συλλέγονται ξεχωριστά και να επιστρέφονται για ανακύκλωση με τρόπο φιλικό προς το περιβάλλον
 - το σύμβολο ⑥ θα σας το θυμήσει αυτό όταν έλθει η ώρα να πετάξετε τις
- ! προτού πετάξετε τις μπαταρίες καλύψτε τις επαφές τους με μονωτική ταινία για να αποφύγετε τυχόν βραχυκυκλώματα**

INTRODUCERE

- Această unealtă este destinată transferului audio de pe dispozitive Bluetooth sau conectarea unei surse audio la priza auxiliară de intrare (AUX)
- Acest instrument este destinat utilizării unui acumulator SKIL ca sursă de alimentare pentru dispozitivele USB
- Această sculă nu este destinată utilizării profesionale
- **Citiți cu atenție acest manual de instrucțiuni înainte de utilizare și păstrați-l pentru consultare ulterioară**

DATE TEHNICE ①

Tensiune de ieșire:	5,1V c.c.
Curent de ieșire*:	maxim 2,1A
Lungime maximă permisă a cablului USB	1,5 m

* curentul de ieșire real depinde de dispozitivul USB conectat

ELEMENTELE SCULEI ②

- A Buton pornit/oprit
- B Buton Redare/Pauză
- C Buton de bas
- D Indicator
- E Buton de asociere Bluetooth
- F Butoane de volum
- G Port USB
- H Capac de protecție contra pătrunderii prafului
- J Port AUX
- K Indicator nivel încărcare acumulator

SIGURANȚA

- **Această sculă poate fi folosit de către copiii mai mari de 8 ani și de**

către persoane cu capacități fizice, senzoriale sau intelectuale limitate sau lipsite de experiență și cunoștințe, numai dacă acestea sunt supravegheate sau sunt instruite privitor la folosirea sigură a sculei și înțeleg pericolele pe care aceasta le implică (în caz contrar există pericol de manevrare greșită și răniri)

- **Supravegheați copiii** (astfel veți fi siguri că aceștia nu se joacă cu scula)
- Copiii nu au voie să curețe și să întrețină sculă fără a fi supravegheați
- Nu folosiți mașina în medii cu pericol de explozie, acolo unde există lichide, gaze sau pulberi inflamabile. Sculele electrice pot produce scântei care să aprindă pulberile sau vaporii.
- Nu lăsați mașina afară în ploaie sau în mediu umed. Riscul de electrocutare crește atunci când într-o sculă electrică pătrunde apă.

- Depozitați scula **în interior**, într-un loc uscat și încuiat, la care copiii să nu aibă acces
- Nu folosiți instrumentul/încărcătorul dacă acesta deteriorat, adresați-vă la una din Stațiile de Deservire SKIL – reprezentantul oficial înregistrat – pentru verificările de rigoare
- **Permiteți repararea mașinii dumneavoastră numai de către un specialist calificat și numai cu piese de schimb originale.** În acest mod este garantată menținerea siguranței de exploatare a mașinii.
- Asigurați o aerisire corespunzătoare la locul de lucru

BATERIILOR

- **Bateria furnizată este parțial încărcată** (pentru a asigura o capacitate maximă a bateriei, încărcăți-o complet utilizând încărcătorul acesteia înainte de a utiliza scula electrică pentru prima dată)
- **Folosiți pentru încărcarea acumulatorilor numai încărcătoarele recomandate de producător.** Dacă un încărcător destinat unui anumit tip de acumulator este folosit la încărcarea altor acumulatori există pericol de incendiu.
- **Folosiți la sculele electrice numai acumulatorii prevăzuți în acest scop.** Întrebuițarea altor acumulatori decât cei specificați poate duce la răniri și pericol de incendii.
- **Utilizați numai următoarele baterii și încărcătoare cu această sculă**
 - Baterie SKIL: BR1*31****
 - Încărcător SKIL: CR1*31****
- **Feriți acumulatorii nefolosiți de contactul cu agrafe de birou, monede, chei, cule, șuruburi sau alte obiecte metalice mici, care pot produce o punte metalică între contactele acumulatorului.** Un scurtcircuit între polii de contact ai acumulatorului poate avea drept consecință arsuri sau incendii.
- **Ca urmare a folosirii necorespunzătoare, din acumulator se poate scurge lichid. Evitați contactul cu acesta. În caz de contact accidental, clătiți cu apă. Dacă lichidul vă intră în**

ochi, pe lângă măsurile aminite consultați și un medic. Lichidul care se scurge din acumulator poate provoca iritarea pielii sau arsuri.

- **Nu folosiți un acumulator sau o sculă electrică cu acumulator deteriorat sau modificat.** Acumulatorii deteriorați sau modificați pot avea un comportament imprevizibil care să ducă la incendiu, explozie sau să genereze risc de vătămări corporale.
- **Nu expuneți acumulatorul sau scula electrică la foc sau temperaturi excesive.** Expunerea la foc sau temperaturi de peste 130°C poate duce la explozii.
- **Respectați toate instrucțiunile de încărcare și nu reîncărcați acumulatorul sau scula electrică cu acumulator la temperaturi situate în afara domeniului de temperaturi specificat în instrucțiuni.** Încărcarea incorectă sau la temperaturi situate în afara domeniului de temperaturi specificat ar putea cauza deteriorarea acumulatorului și mări riscul de incendiu.
- Temperatură ambiantă admisă (instrument/încărcător/acumulator):
 - în timpul încărcării 4...40°C
 - în timpul funcționării -20...+50°C
 - în timpul depozitării -20...+50°C
- **Nu întrețineți niciodată acumulatori deteriorați.** Întreținerea acumulatorilor ar trebui efectuată numai de către producător sau de către furnizori de servicii autorizați de acesta.

EXPLICAȚIA SIMBOLURILOR DE PE INSTRUMENT

- ③ Citiți manual de instrucțiuni înainte de utilizare
- ④ Bateriile vor exploda când sunt aruncate în foc, deci nu ardeți bateriile sub niciun motiv
- ⑤ Păstrați instrumentul/încărcătorul/bateria la temperaturi cuprinse între 50°C și 0°C
- ⑥ Nu aruncați sculele electrice și bateriile direct la pubelele de gunoi

UTILIZAREA

- Încărcarea bateriei

- Scoaterea/instalarea bateriilor ②
! **citii și urmați instrucțiunile furnizate împreună cu încărcătorul sau unealta electrică**
- Indicator nivel încărcare acumulator ⑦
 - apăsați butonul care indică nivelul de încărcare a bateriei K pentru a afișa nivelul actual de încărcare al bateriei ⑦a
 - ! **când nivelul minim al indicatorului bateriei începe să lumineze intermitent după apăsarea butonului K ⑦b, bateria este descărcată**
 - ! **Când 2 nivelurile indicatorului bateriei încep să lumineze intermitent după apăsarea butonului K ⑦c, bateria nu se încadrează în intervalul permis de temperatură de funcționare**
- Protecția bateriei
Aparatul este oprit brusc sau împiedicat să fie pornit când
 - **sarcina este prea mare** --> îndepărtați sarcina și reporniți
 - **temperatura bateriei nu se încadrează în intervalul permis de temperatură de funcționare între -20 și +50 °C** --> nivelurile 2 ale indicatorului nivelului de încărcare al bateriei încep să lumineze intermitent la apăsarea butonului K ⑦c; așteptați până când bateria revine în intervalul permis de temperatură de funcționare
 - **bateria este aproape descărcată (pentru a proteja împotriva descărcării în totalitate)** --> un nivel de încărcare scăzut al bateriei sau un nivel de încărcare scăzut al bateriei care luminează intermitent ⑦b este afișat de indicatorul nivelului de încărcare al bateriei la apăsarea butonului K; încărcăți bateria
 - ! **nu continuați să apăsați comutatorul pornit/oprit după oprirea automată a mașinii; în caz contrar, bateria poate fi deteriorată**
- Pornit/oprit ②
 - țineți apăsat butonul A timp de 1 secundă pentru a porni difuzorul
 - indicatorul D va începe să clipească
 - țineți apăsat butonul A timp de 3 secunde pentru a opri difuzorul
 - ! **după aprox. 45 minute de inactivitate, difuzorul se va opri automat**
- Volum
 - folosiți butoanele F pentru a crește sau a reduce volumul
- Redare/Pauză
 - utilizați butonul Redare/Pauză B pentru a reda sau a întrerupe o melodie
- Bas
 - pentru a adăuga bas suplimentar, apăsați butonul de bas C
 - pentru a dezactiva basul suplimentar, apăsați din nou butonul de bas C
- Conectarea prin Bluetooth
 - porniți difuzorul, iar acesta va intra automat în modul de asociere Bluetooth
 - indicatorul D va începe să clipească
 - difuzorul va încerca automat să se conecteze la ultimul dispozitiv cu care a fost asociat
 - dacă nu se poate realiza nicio conexiune, difuzorul va fi disponibil pentru conectarea la alte dispozitive Bluetooth pentru aprox. 10 minute
 - ! **după aprox. 45 minute de inactivitate, difuzorul se va opri automat**
 - atunci când se realizează o conexiune, indicatorul va deveni albastru continuu
 - pentru asocierea cu un dispozitiv diferit, apăsați și mențineți apăsat butonul de asociere Bluetooth E timp de 3 secunde
 - indicatorul C va începe să clipească
 - ! **citii instrucțiunile furnizate împreună cu dispozitivul dvs.**
- Conectarea cu AUX ②
 - deschideți capacul de protecție contra pătrunderii prafului H
 - conectați cablul audio în portul AUX J și conectați-vă la un MP3 player, CD player sau alt dispozitiv audio
 - indicatorul D va deveni albastru
 - ! **fără conexiune, difuzorul va intra automat în modul de asociere Bluetooth**

- Încărcarea unui dispozitiv USB extern ②
 - deschideți capacul de protecție contra pătrunderii prafului H
 - conectați un dispozitiv USB cu cablu de încărcare USB la portul G
- ! **orice dispozitiv care folosește mai mult decât curentul maxim de ieșire (a se vedea datele tehnice) va declanșa o protecție de suprasarcină auto-resetabilă și va dezactiva difuzorul, reactivați eliminând dispozitivul USB și porniți difuzorul**
- ! **atunci când nu îl utilizați, scoateți cablul (cablurile) încărcătorului și acumulatorul**

ÎNTREȚINERE / SERVICE

- Această sculă nu este destinată utilizării profesionale
- Aparatul se curăță cu o cârpă uscată și moale (nu se folosesc agenți sau solvenți de curățat)
 - ! **scoateți bateria din scula electrică înainte de curățare**
- Dacă în ciuda procedeelelor de fabricație și control riguroase scula are totuși o pană, repararea acesteia se va face numai la un atelier de asistență service autorizat pentru scule electrice SKIL
 - trimiteți scula **în totalitatea lui** cu bonul de cumpărare la distribuitorul sau la centrul de service SKIL cel mai apropiat (adrese și diagrame de service se găsesc la www.skil.com)
- Trebuie să fiți conștienți de faptul că deteriorarea datorată suprasarcinii sau utilizării incorecte a sculei vor fi excluse din garanție (pentru condițiile de garanție SKIL consultați www.skil.com sau întrebați distribuitorul)

MEDIUL

- **Nu aruncați sculele electrice, bateriile, accesoriile sau ambalajele direct la pubelele de gunoi** (numai pentru țările din Comunitatea Europeană)
 - Directiva Europeană 2012/19/EC

face referire la modul de aruncare a echipamentelor electrice și electronice și modul de aplicare a normelor în conformitate cu legislația națională; sculele electrice în momentul în care au atins un grad avansat de uzură și trebuie aruncate, ele trebuie colectate separat și reciclate într-un mod ce respectă normele de protecție a mediului inconjurător

- simbolul ⑥ vă va reaminti acest lucru

! **înainte aruncare protejați terminalele bateriei cu lentă protectoare pentru a preveni scurtcircuitul**

BG

**Акумулаторен bluetooth 3151
високоговорител**

УВОД

- Този инструмент е предназначен за поточно предаване на аудио от Bluetooth устройства или за свързване на аудио източници към допълнителен вход (AUX)
- Този инструмент е предназначен за използване на батерия SKIL като източник за захранване на USB устройства
- Този инструмент не е предназначен за професионална употреба
- **Прочетете внимателно това ръководство преди употреба и го запазете за справки в бъдеще**

ТЕХНИЧЕСКИ ДАННИ ①

Изходящо напрежение: 5,1V dc

Изходящ ток*: макс. 2,1A

Макс. допустима дължина на USB кабела 1,5 m

*реалният изходящ ток зависи от свързаното USB устройство

ЕЛЕМЕНТИ НА ИНСТРУМЕНТА

②

- A Бутон за включване/изключване
- B Бутон за пускане/пауза
- C Бутон за бас
- D Индикатор
- E Бутон за сдвояване с Bluetooth
- F Бутони за силата на звука
- G USB порт
- H Капак против прах
- J AUX порт
- K Индикатор за капацитета на батерията

БЕЗОПАСНОСТ

- **Този инструмент може да се използва от деца от 8-годишна възраст и лица с ограничени физически, сензорни или душевни възможности или без достатъчно опит, ако са под непосредствен надзор от лица, отговорни за безопасността им, или ако са били обучени за сигурна работа със инструмента и разбират свързаните с**

това опасности (в противен случай съществува опасност от неправилно ползване и трудови злополуки)

- **Децата трябва да са под постоянен надзор** (така предотвратявате опасността децата да играят със инструмента)
- Не се допуска почистването и техническото обслужване на инструмента да се извършва от деца, които не са под пряк надзор
- Не работете с електроинструмента в среда с повишена опасност от възникване на експлозия, в близост до леснозапалими течности, газове или прахообразни материали. По време на работа в електроинструментите се отделят искри, които могат да възпламенят прахообразни материали или пари.
- **Предпазвайте електроинструмента си от дъжд и влага.** Проникването на вода в електроинструмента повишава опасността от токов удар.

- Съхранявайте инструмента **на закрито** в сухи и сигурни помещения, недостъпни за деца
- Не използвайте повредено електроинструмента/зарядно устройство; занесете го в някой от оторизирани сервиси на SKIL за проверка
- **Допускайте ремонтът на електроинструментите Ви да се извършва само от квалифицирани специалисти и само с използването на оригинални резервни части.** По този начин се гарантира съхраняване на безопасността на електроинструмента.
- Осигурете добра вентилация на работното място

БАТЕРИИ

- **Идващата в комплекта батерия е частично заредена** (за да осигурите пълен капацитет на батерията, заредете напълно батерията в зарядното устройство за батерия, преди да използвате вашия електроинструмент за първи път)
- **За зареждането на акумулаторните батерии използвайте само зарядните устройства, препоръчвани от производителя.** Когато използвате зарядни устройства за зареждане на неподходящи акумулаторни батерии, съществува опасност от възникване на пожар.
- **За захранване на електроинструментите използвайте само предвидените за съответния модел акумулаторни батерии.** Използването на различни акумулаторни батерии може да предизвика трудова злополука и/или пожар.
- **Използвайте само следните батерии и зарядни устройства с този инструмент**
 - SKIL батерия: BR1*31****
 - SKIL зарядно устройство: CR1*31****
- **Предпазвайте неизползваните акумулаторни батерии от контакт с големи или малки**

метални предмети, напр. кламери, монети, ключове, пирони, винтове и др.п., тъй като те могат да предизвикат късо съединение. Последствията от късото съединение могат да бъдат изгаряния или пожар.

- **При неправилно използване от акумулаторна батерия от нея може да изтече електролит. Избягвайте контакта с него.** Ако въпреки това на кожата Ви попадне електролит, изплакнете мястото обилно с вода. Ако електролит попадне в очите Ви, незабавно се обърнете за помощ към **очен лекар.** Електролитът може да предизвика изгаряния на кожата.
- **Не използвайте акумулаторна батерия или електроинструмент, които са повредени или с изменена конструкция.** Повредени или изменени акумулаторни батерии могат да се възпламенят, експлодират или да предизвикат наранявания.
- **Не излагайте акумулаторната батерия на високи температури или огън.** Излагането на огън или температури над 130°C могат да предизвикат експлозии.
- **Спазвайте всички указания за зареждане на акумулаторната батерия; не я зареждайте, ако температурата ѝ е извън диапазона, посочен в инструкциите.** Неправилното зареждане или зареждането при температури извън допустимия диапазон могат да увредят батерията и увеличават опасността от пожар.
- **Допустима околна температура (инструмент/зарядното устройство/ батерия):**
 - при зареждане 4...40°C
 - по време на работа -20...+50°C
 - при съхраняване -20...+50°C
- **Никога не ремонтирайте повредени акумулаторни батерии.** Ремонтът на акумулаторни батерии трябва да се извършва само от производителя или от оторизиран сервиз.

ОБЯСНЕНИЕ НА СИМВОЛИТЕ ПО ИНСТРУМЕНТА

- ③ Преди употреба прочетете ръководството с указания
- ④ Хвърлен в огън, акумулаторът ще експлодира, така че не изгаряйте акумулатора по каквато и да е причина
- ⑤ Съхранявайте инструмента/зарядното устройство/батерията в помещения при температури, не по-високи от 50°C
- ⑥ Не изхвърляйте електроуредите и батерии заедно с битови отпадъци

УПОТРЕБА

- Зареждане на акумулатора
- Изваждане/поставяне на батерията ②

! прочетете и следвайте инструкциите, доставени със зарядното устройство или електрозахранването

- Индикатор за капацитета на батерията ⑦
 - натиснете бутона за индикатор на нивото на заряд на батерията К за показване на текущото ниво на заряд на батерията ⑦а

! когато най-ниското ниво на индикатора за заряд на батерията започне да мига след натискане на бутона К ⑦b, батерията е празна

! когато 2 нивата на индикатора за заряд на батерията започнат да мигат след натискане на бутона К ⑦c, батерията не е в допустимия работен температурен диапазон

- Защита на батерията
Инструментът внезапно се изключва или не позволява да се включи, когато
 - **натоварването е прекалено голямо** --> премахнете натоварването и рестартирайте
 - **температурата на батерията е извън допустимия работен температурен диапазон от -20 до +50°C** --> 2 нивата на индикатора за заряд на батерията започват да мигат,

когато натискате бутона К ⑦c; изчакайте, докато батерията си възвърне допустимия работен температурен диапазон

- **батерията е почти празна (за предпазване срещу пълно разреждане)** --> ниско ниво на батерията или мигащо ниско ниво на батерията ⑦b е показано чрез индикатора за заряд на батерията, когато натискате бутона К; заредете батерията

! след автоматичното изключване на инструмента не продължавайте да натискате спусъка, понеже може да се повреди акумулаторът

- Включване/изключване ②
 - натиснете и задръжте бутон А за 1 секунда, за да включите високоговорителя
 - индикаторът D ще започне да мига
 - натиснете и задръжте бутон А за 3 секунди, за да изключите високоговорителя
- **! след приблизително 45 минути на бездействие високоговорителят ще се изключи автоматично**
- Сила на звука
 - Използвайте бутони F, за да увеличите или да намалите силата на звука
- Пускане/пауза
 - използвайте бутона за пускане/пауза B, за да пуснете или паузирате записа
- Бас
 - за да добавите допълнителни басы, натиснете бутона за бас C
 - за да изключите допълнителните басы, натиснете отново бутона за бас C
- Свързване с Bluetooth
 - включете високоговорителя и той автоматично ще влезе в режим на свързване с Bluetooth
 - индикаторът D ще започне да мига
 - високоговорителят автоматично ще се опита да се свърже с устройството, с което последно е бил свързан

- ако не може да се направи връзка, високоговорителят ще бъде отново на разположение за връзка с друго Bluetooth устройство за приблизително 10 минути

! след приблизително 45 минути на бездействие високоговорителят ще се изключи автоматично

- когато е направена връзка, индикаторът ще светне продължително в синьо
- за да сдвоите към различно устройство, натиснете и задръжте бутона за сдвояване към Bluetooth E за 3 секунди
- индикаторът С ще започне да мига

! прочетете предоставените вашето устройство инструкции към

- Свързване с AUX ②
 - отворете капака против прах H
 - включете аудио кабела в AUX порта J и свържете MP3 плейър, CD плейър или друго аудио устройство
 - индикаторът D ще светне в синьо
- ! без да е свързан, високоговорителят автоматично ще влезе в режим на сдвояване към Bluetooth**

- Зареждане на външно USB устройство ②
 - отворете капака против прах H
 - свържете USB устройството с USB кабела за зареждане към порта G

! всяко устройство, което използва повече от максималния изходен ток (вижте техническите данни), ще задейства защита чрез нулиране срещу претоварване и ще деактивира високоговорителя; активирайте отново, като премахнете USB устройството и включите високоговорителя

! когато не се използва, извадете кабела на зарядното устройство и батерията

ПОДДРЪЖКА / СЕРВИЗ

- Този инструмент не е предназначен за професионална употреба
- Почистете уреда със сух и мек плат (не използвайте почистващи препарати или разтворители)
 - ! извадете батерията от инструмента преди почистване**
- Ако въпреки прецизното производство и внимателно изпитване възникне повреда, инструмента да се занесе за ремонт в оторизиран сервиз за електроинструменти на SKIL
 - занесете инструмента в **неразглобен вид** заедно с доказателство за покупката му в търговския обект, откъдето сте го закупили, или в най-близкия сервиз на SKIL (адресите, както и схемата за сервизно обслужване на електроинструмента, можете да намерите на адрес www.skil.com)
- Имайте предвид, че повреда поради претоварване или неправилно манипулиране с инструмента ще бъдат изключени от гаранцията (за условията на гаранцията от SKIL виж на интернет адрес: www.skil.com или попитайте вашия дилър)

ОПАЗВАНЕ НА ОКОЛНАТА СРЕДА

- **Не изхвърляйте електроуредите, батерии, приспособленията и опаковките заедно с битови отпадъци** (само за страни от ЕС)
 - съобразно Директивата на ЕС 2012/19/EG относно износени електрически и електронни уреди и отразяването ѝ в националното законодателство износените електроуреди следва да се събират отделно и да се предават за рециклиране според изискванията за опазване на околната среда
 - за това указва символът ⑥ тогава когато трябва да бъдат унищожени

! преди да изхвърлите батерията, защитете изводите ѝ с дебела лепенка, за да няма опасност от възникване на късо съединение

SK

**Bezdrôtový Bluetooth 3151
reproduktor**

ÚVOD

- Tento prístroj je určený na kontinuálny prenos zvuku zo zariadení Bluetooth alebo z pripojeného zdroja zvuku k zásuvke pomocného vstupu (AUX)
- Tento nástroj je určený na použitie s akumulátormi značky SKIL a slúži ako zdroj napájania pre USB zariadenia
- Tento nástroj nie je vhodný pre profesionálne použitie
- **Pred použitím si dôkladne prečítajte tento návod a uchovajte ho pre prípad potreby v budúcnosti**

TECHNICKÉ ÚDAJE ①

Výstupné napätie:	5,1V DC
Výstupný prúd*:	max. 2,1A
Max. povolená dĺžka USB kábla	1,5 m

* reálna hodnota výstupného prúdu závisí od pripojeného USB zariadenia

ČASTI NÁSTROJA ②

- A Tlačidlo vypínača
- B Tlačidlo Play/pause (Prehrať/pozastaviť)
- C Tlačidlo Bass (Basy)
- D Indikátor
- E Tlačidlo spárovania Bluetooth
- F Tlačidlá ovládania hlasitosti
- G USB port
- H Kryt proti prachu
- J Port AUX
- K Indikátor nabitia akumulátora

BEZPEČNOSŤ

- **Tento nástroj môžu používať deti od 8 rokov a osoby s obmedzenými fyzickými, zmyslovými alebo duševnými schopnosťami alebo s nedostatočnými skúsenosťami a vedomosťami vtedy, keď sú pod dozorom osoby zodpovednej za ich bezpečnosť alebo ak ich táto osoba poučila o bezpečnom zaobchádzaní s nástroja a chápu nebezpečenstvá, ktoré sú s tým spojené (v opačnom prípade existuje riziko chybnnej obsluhy a vzniku poranení)**
- **Dávajte pozor na deti (takýmto spôsobom**

zabezpečíte, aby sa deti nehrali s nástrojom)

• Deti nesmú vykonávať čistenie a údržbu nástroje bez dohľadu

- **Nepracujte elektrickým náradím v prostredí ohrozenom výbuchom, v ktorom sa nachádzajú horľavé kvapaliny, plyny alebo prach.** Elektrické náradie produkuje iskry, ktoré môžu prach alebo pary zapáliť.
- **Chráňte ručné elektrické náradie pred dažďom a vlhkom.** Vniknutie vody do ručného elektrického náradia zvyšuje riziko zásahu elektrickým prúdom.
- Nástroj skladujte **v miestnosti** na suchom a uzamknutom mieste, mimo dosahu detí
- Nástroj/nabíjačku nepoužívajte, keď je poškodená; na kontrolu bezpečnosti ju prineste do jednej z oficiálne registrovaných servisných staníc firmy SKIL
- **Ručné elektrické náradie zverte do opravy len kvalifikovanému personálu a používajte len originálne náhradné súčiastky.** Tým sa zabezpečí zachovanie bezpečnosti ručného elektrického náradia.
- Na mieste použitia zabezpečte dostatočné vetranie

BATÉRIÍ

- **Dodaná akumulátorová batéria je čiastočne nabitá** (na zaručenie úplnej kapacity batérie ju pred prvým používaním nástroja úplne nabite v nabíjačke)
- **Akumulátory nabíjajte len v takých nabíjačkách, ktoré odporúča výrobca.** Ak nabíjate nabíjačkou určenou pre určitý druh akumulátorov iné akumulátory, hrozí nebezpečenstvo požiaru.
- **Do ručného elektrického náradia používajte len určené akumulátory.** Používanie iných akumulátorov môže mať za následok poranenie, alebo

môže spôsobiť vznik požiaru.

- **S týmto nástrojom používajte len nasledujúce batérie a nabíjačky**
 - Batéria SKIL: BR1*31****
 - Nabíjačka SKIL: CR1*31****
- **Keď akumulátor nepoužívate, zabezpečte, aby sa nemohol dostať do styku s kancelárskymi sponami, mincami, kľúčmi, klincami, skrútkami alebo inými drobnými predmetmi, ktoré by mohli spôsobiť premostenie kontaktov.** Skrat medzi kontaktmi akumulátora môže spôsobiť popáleniny alebo požiar.
- **Ak sa akumulátor používa nevhodne, môže z neho unikať kvapalina. Vyhýbajte sa kontaktu s ňou. V prípade náhodného kontaktu umyte postihnuté miesto vodou. Ak sa dostane akumulátorová kvapalina do očí, vyhľadajte okrem toho aj lekársku pomoc.** Vytiekajúca kvapalina môže spôsobiť podráždenie pokožky alebo popáleniny.
- **Nepoužívajte poškodený alebo upravený akumulátor alebo náradie.** Poškodené alebo upravené akumulátory môžu neočakávane reagovať a spôsobiť požiar, výbuch alebo zranenie.
- **Akumulátory alebo náradie nevhadzujte do ohňa alebo nevystavujte nadmerným teplotám.** Vystavenie pôsobeniu ohňa alebo teploty nad 130°C môže spôsobiť výbuch.
- **Dodržujte pokyny na nabíjanie a akumulátory alebo náradie nenabíjajte mimo teplotného rozsahu uvedeného v pokynoch.** Nesprávne nabíjanie alebo teploty mimo špecifikovaného rozsahu môžu poškodiť akumulátor a zvýšiť riziko požiaru.
- **Povolená teplota okolia (nástroj/nabíjačka/akumulátor):**
 - pri nabíjaní 4...40°C
 - pri prevádzke -20...+50°C
 - pri skladovaní -20...+50°C
- **Nikdy neopravujte poškodené akumulátory.** Akumulátory môže opravovať len výrobca alebo autorizovaný servis.

VYSVETLENIE SYMBOLOV NA NÁSTROJI

- ③ Pred použitím si prečítajte návod na obsluhu
- ④ Batérie po vhození do ohňa vybuchnú a preto batériu zo žiadneho dôvodu do ohňa nevhadzujte
- ⑤ Nástroj, nabíjačku a batériu skladujte na miestach, kde teplota neprekročí 50°C
- ⑥ Nevhadzujte elektrické náradie a batérie do komunálneho odpadu

POUŽITIE

- Nabíjanie batérie
- Vybratie/vloženie batérie ②
 - ! **prečítajte si a dodržiavajte pokyny k nabíjačke alebo zdroju napájania**
- Indikátor nabitia akumulátora ⑦
 - Stlačením tlačidla indikátora úrovne nabitia batérie K zobrazíte aktuálnu úroveň nabitia batérie ⑦a
 - ! **Keď po stlačení tlačidla K ⑦b začne blikať indikátor najnižšej úrovne nabitia batérie, znamená to, že batéria je prázdna**
 - ! **Keď začne blikať indikátor úrovne nabitia batérie 2 po stlačení tlačidla K ⑦c, znamená to, že batéria nemá povolený rozsah prevádzkových teplôt**
- Ochrana batérie

Nástroj sa náhle vypína alebo sa nedá zapnúť v prípade, že

 - **záťaž je príliš vysoká** --> odstráňte záťaž a reštartujte ho
 - **batéria nemá povolený rozsah prevádzkových teplôt od -20 do +50 °C** --> indikátor úrovne nabitia batérie 2 začne po stlačení tlačidla K ⑦c blikať; počkajte, kým teplota batérie znova neklesne do povoleného prevádzkového rozsahu
 - **batéria je takmer vybitá (v záujme zaistenia ochrany pred hlbokým vybitím)** --> batéria ukazuje nízku úroveň nabitia alebo indikátor nízkej úrovne nabitia batérie ⑦b po stlačení tlačidla K blinká; batériu nabite

! **potom ako sa nástroj automaticky vypne, nestláčajte**

tlačidlo zapnúť/vypnúť, môže sa poškodiť batéria

- Zapínanie/vypínanie ②
 - stlačením a podržaním tlačidla A na 1 sekundu zapnete reproduktor
 - indikátor D začne blikať
 - stlačením a podržaním tlačidla A na 3 sekundy vypnete reproduktor
 - ! **po približne 45 minútach nečinnosti sa reproduktor automaticky vypne**
- Hlasitosť
 - na zvýšenie alebo zníženie hlasitosti použite tlačidlá F
- Play/Pause (Prehrať/Pozastaviť)
 - Použite tlačidlo Play/Pause (Prehrať/Pozastaviť) B na prehratie alebo pozastavenie skladby
- Bass (Basy)
 - na pridanie extra basov stlačte tlačidlo Bass (Basy) C
 - na vypnutie extra basov znova stlačte tlačidlo Bass (Basy) C
- Pripojenie k Bluetooth
 - zapnete reproduktor a zariadenie automaticky prejde do režimu spárovania Bluetooth
 - indikátor D začne blikať
 - reproduktor sa automaticky pokúsi pripojiť k poslednému spárovanému zariadeniu
 - ak sa nenadviaže žiadne pripojenie, bude reproduktor dostupný na pripojenie sa k iným Bluetooth zariadeniam približne 10 minút
 - ! **po približne 45 minútach nečinnosti sa reproduktor automaticky vypne**
 - keď sa nadviaže pripojenie, bude indikátor súvisle svietiť namodro
 - na spárovanie s iným zariadením stlačte a podržte tlačidlo spárovania Bluetooth E na 3 sekundy
 - indikátor C začne blikať
 - ! **prečítajte si pokyny dodané k vášmu zariadeniu**
- Pripojenie pomocou vstupu AUX ②
 - otvorte kryt proti prachu H
 - zapojte audio kábel do portu AUX J a pripojte MP3 prehrávač, CD prehrávač alebo iný zdroj zvuku
 - indikátor D bude svietiť namodro
 - ! **bez pripojenia sa reproduktor automaticky prepne do režimu spárovania Bluetooth**

- Nabíjanie externého USB zariadenia ②
 - otvorte kryt proti prachu H
 - pripojte USB zariadenie pomocou nabíjacieho USB kábla k portu G
- ! **akékoľvek zariadenie, ktoré používa vyšší ako maximálny výstupný prúd (pozrite si technické údaje), spôsobí aktiváciu samoresetovacej ochrany proti preťaženiu a vypnutie reproduktora, odpojením USB zariadenia a zapnutím sa reproduktor znova aktivuje**
- ! **keď sa nepoužíva, odpojte nabíjací kábel (káble) a vyberte batériu**

ÚDRŽBA / SERVIS

- Tento nástroj nie je vhodný pre profesionálne použitie
- Nástroj vyčistíte suchou, jemnou tkaninou (nepoužívajte čistiace prostriedky ani rozpúšťadlá)
 - ! **pred čistením vyberte akumulátor z nástroja**
- Ak by nástroj napriek starostlivej výrobe a kontrole predsa len prestal niekedy fungovať, treba dať opravu vykonať autorizovanej servisnej opravovni elektrického náradia SKIL
 - pošlite nástroj **bez rozmontovania** spolu s dôkazom o kúpe; vášmu dilerovi alebo do najbližšieho servisného strediska SKIL (zoznam adres servisných stredísk a servisný diagram nástroja sú uvedené na www.skil.com)
- Uvedomte si, že poškodenie spôsobené preťažením alebo nesprávnym zaobchádzaním bude zo záruky vylúčené (záručné podmienky spoločnosti SKIL nájdete na stránke www.skil.com alebo si ich vyžiadajte u svojho predajcu)

ŽIVOTNÉ PROSTREDIE

- **Elektrické náradie, batérie, príslušenstvo a balenia nevyhadzujte do komunálneho odpadu** (len pre štáty EÚ)
 - podľa európskej smernice 2012/19/

EG o nakladaní s použitými elektrickými a elektronickými zariadeniami a zodpovedajúcich ustanovení právnych predpisov jednotlivých krajín sa použité elektrické náradie musí zbierať oddelene od ostatného odpadu a podrobiť ekologicky šetrnej recyklácii

- pripomenie vám to symbol ⑥, keď ju bude treba likvidovať

! **pred likvidáciou ochráňte vývody batérie hrubou páskou, aby ste zabránili skratu**

HR

Bežični zvučník Bluetooth 3151

UVOD

- Alat je namierenjen strujanju audiozapisa s uređaja Bluetooth ili poveživanju izvora audiozapisa s pomoćnom utičnicom (AUX)
- Ovaj je alat namijenjen upotrebi kompleta baterije poduzeća SKIL kao izvora napajanja za uređaje koji se priključuju putem USB-a
- Ovaj uređaj nije namijenjen profesionalnoj upotrebi
- **Prije uporabe pažljivo pročitajte ovaj priručnik s uputama i spremite ga za kasniju uporabu**

TEHNIČKI PODACI ①

Izlazni napon: 5,1V DC

Izlazna jakost*: maks. 2,1A

Maks. dopuštena snaga 1,5m
kabela za USB

* stvarna izlazna jakost ovisi o uređaju koji je priključen putem USB-a

DIJELOVI ALATA ②

- A** Gumb uključeno/isključeno
- B** Gumb za reprodukciju/pauziranje
- C** Gumb za bas
- D** Pokazatelj
- E** Gumb za uparivanje tehnologijom Bluetooth

- F Gumbi za glasnoću
- G Ulaz USB
- H Zaštitni poklopac
- J Ulaz AUX
- K Pokazivač stanja napunjenosti baterije

SIGURNOST

- **Ovaj alat mogu koristiti djeca starija od 8 godina kao i osobe ograničenih fizičkih, osjetilnih ili mentalnih sposobnosti ili osobe bez iskustva i znanja ako su pod nadzorom ili su upućene u sigurno alatom te razumiju uz to vezane opasnosti (u suprotnom postoji opasnost od pogrešnog rukovanja i ozljeda)**
- **Djecu držite pod nadzorom (na taj ćete način biti sigurni da se djeca neće igrati s alatom)**
- Čišćenje i

održavanje alata ne smiju izvoditi djeca bez nadzora odrasle osobe

- **S uređajem ne radite u okolini ugroženoj eksplozijom, u kojoj se nalaze zapaljive tekućine, plinovi ili prašina.** Električni alati proizvode iskre koje mogu zapaliti prašinu ili pare.
- **Držite uređaj dalje od kiše ili vlage.** Prodiranje vode u električni uređaj povećava opasnost od električnog udara.
- Uređaj spremite **unutra** na suho mjesto nedostupno za djecu
- Oštećene uređaje/punjače ne puštati u rad; u tu svrhu uređaj i punjač treba predati u ovlaštenu SKIL servis
- **Popravak uređaja prepustite samo kvalificiranom stručnom osoblju i samo s originalnim rezervnim dijelovima.** Na taj će se način postići održanje stalne sigurnosti uređaja.
- Osigurajte dobru ventilaciju na radnom mjestu

AKU-BATERIJE

- **Isporučena je baterija djelomično napunjena** (da biste zajamčili potpuni kapacitet baterije, bateriju u potpunosti napunite punjačem prije prve uporabe električnog alata)
- **Aku-baterije punite samo s punjačima koje preporučuje proizvođač.** Punjač koji je prikladan za jednu određenu vrstu aku-baterije, postoji opasnost od požara ako bi se koristio s nekom drugom aku-baterijom.
- **Koristite isključivo samo aku-baterije koje su za određene električne alate predviđene.** Uporaba neke druge aku-baterije može doći do ozljeda i opasnosti od požara.
- **S ovim alatom rabite samo sljedeće baterije i punjače**
 - Baterija marke SKIL: BR1*31****
 - Punjač marke SKIL: CR1*31****
- **Nekorištenu aku-bateriju držite dalje od uredskih spajalica,**

kovanica, ključeva, čavala, vijaka ili drugih sitnih metalnih predmeta koji bi mogli prouzročiti premošćenje, kontakata. Kratki spoj između kontakata aku-baterije može doći do opeklina ili do požara.

- **Kod pogrešne primjene aku-baterije tekućina može iz nje isteći. Izbjegavajte dodir s ovom tekućinom. Kod slučajnog dodira s tekućinom, odmah s vodom isprati. Ako bi tekućina dospjela u oči, odmah zatražite liječničku pomoć.** Istekla tekućina može doći do nadražaja kože ili opeklina.
- **Ne upotrebljavajte oštećene ili izmijenjene kompletne baterije ni alate.** Oštećene ili izmijenjene baterije podložne su nepredvidivom ponašanju i mogu uzrokovati požar, eksploziju ili ozljede.
- **Držite alat i komplet baterija dalje od vatre i visokih temperatura.** Izlaganje vatri ili temperaturi višoj od 130°C može uzrokovati eksploziju.
- **Poštujte sve upute za punjenje i komplet baterija i alat ne punite pri temperaturama izvan vrijednosti koje su propisane i navedene u uputama.** Nepravilno punjenje ili punjenje pri temperaturama višim od propisanih može oštetiti bateriju i povećati opasnost od požara.
- Dopuštena okolišna temperatura (uređaj/punjač/baterija):
 - kod punjenja 4...40°C
 - tijekom rada -20...+50°C
 - kod skladištenja -20...+50°C
- **Nikada ne servisirajte oštećene kompletne baterije.** Servisiranje kompleta baterija smiju obavljati isključivo proizvođači i ovlašteni serviseri.

POJAŠNJENJE SIMBOLA NA UREĐAJU

- ③ Prije upotrebe pročitajte korisnički priručnik
- ④ U dodiru s vatrom baterije će eksplodirati, stoga ne spaljujte bateriju iz bilo kojih razloga
- ⑤ Uređaj/punjač/bateriju spremajte uvijek kod temperatura prostorije nižih od 50°C
- ⑥ Ne bacajte električne alate i baterij u kućni otpad

POSLUŽIVANJE

- Punjenje aku-baterije
- Uklanjanje/ugradnja baterije ②
 - ! **pročitajte i pridržavajte se uputa isporučenih s baterijom ili izvorom napajanja**
- Pokazivač stanja napunjenosti baterije ⑦
 - pritisnite gumb pokazivača razine napunjenosti baterije K radi prikaza aktualne razine napunjenosti baterije ⑦a
 - ! **kada najniža razina baterije započne bljeskati nakon pritiska gumba K ⑦b, baterija je prazna**
 - ! **kada 2 razine pokazivača baterije započnu bljeskati nakon pritiska gumba K ⑦c, baterija nije unutar dopuštenog radnog temperaturnog raspona**
- Zaštita baterije
 - Uređaj se iznenadno isključuje ili ne može uključiti, kada je
 - **opterećenje previsoko** --> uklonite opterećenje i ponovno pokrenite
 - **temperatura baterije nije unutar dopuštenog radnog temperaturnog raspona od -20 do +50 °C** --> 2 razine pokazivača razine baterije počinju bljeskati pri pritiskanju gumba K ⑦c; pričekajte dok se baterija ne vrati unutar dopuštenog radnog temperaturnog raspona
 - **baterija je gotovo prazna (za zaštitu od potpunog pražnjenja)** --> niska razina baterije ili bljeskajuća niska razina baterije ⑦b pokazuje se putem pokazivača stanja napunjenosti baterije pri pritiskanju gumba K; napunite bateriju
 - ! **nemojte dalje pritiskati prekidač za uključivanje/isključivanje nakon što se alat automatski isključio; time možete oštetiti bateriju**
- Uključivanje/isključivanje ②
 - pritisnite i držite pritisnutim gumb A jednu sekundu da biste isključili alat
 - pokazatelj D počinje bljeskati
 - pritisnite i držite pritisnutim gumb A 3 sekunde/i da biste isključili zvučnik

! nakon otpr. 45 minute/a neaktivnosti zvučnik se automatski isključuje

- Glasnoća
 - uporabom gumba F povećajte ili smanjite glasnoću.
- Reproduciraj/pauziraj
 - gumbom Reproduciraj/pauziraj B služite se za reprodukciju ili pauziranje zvučnog zapisa
- Bas
 - za dodatni bas, pritisnite gumb za bas C
 - kako bi se isključio dodatni bas, pritisnite gumb za bas C još jednom
- Povezivanje tehnologijom Bluetooth
 - uključite zvučnik, koji se zatim automatski prebacuje u način rada za uparivanje tehnologijom Bluetooth
 - pokazatelj D počinje bljeskati
 - zvučnik se automatski nastoji povezati s posljednjim uređajem s kojim je bio uparen
 - ako se ne može uspostaviti veza, zvučnik je otpr. sljedećih deset minuta dostupan za povezivanje s drugim uređajima Bluetooth

! nakon otpr. 45 minute/a neaktivnosti zvučnik se automatski isključuje

- nakon što se uspostavi veza, pokazatelj neprekidno svijetli u plavoj boji
- za uparivanje s drugim uređajem pritisnite i 3 sekunde/i držite gumb za uparivanje tehnologijom Bluetooth E
- pokazatelj C počinje bljeskati

! pročitajte upute priložene uz uređaj

- Povezivanje pomoćnom utičnicom (AUX) ②
 - otvorite zaštitni poklopac H
 - uključite zvučni kabel u ulaz AUX J te povežite s reproduktorom MP3, CD ili drugim uređajem za audiozapise
 - pokazatelj D poplavi
- ! ako nije uspostavljena veza, zvučnik se automatski prebacuje u način rada za uparivanje tehnologijom Bluetooth**

- Punjenje vanjskog uređaja koji se priključuje putem USB-a ②
 - otvorite zaštitni poklopac H
 - povežite uređaj USB s kabelom punjača USB na ulaz G
- ! bilo koji uređaj koji rabi više od maksimalne izlazne struje (pogledajte tehničke podatke) pokreće zaštitu od prekomjernog opterećenja koja se sama ponovno postavlja i onemogućuje rad zvučnika, ponovno aktivirajte uklanjanjem uređaja USB i uključivanjem zvučnika**
- ! kada nisu u upotrebi, izvadite kabel(e) punjača i bateriju**

ODRŽAVANJE / SERVISIRANJE

- Ovaj uređaj nije namijenjen profesionalnoj upotrebi
- Alat čistite suhom, mekanom krpicom (ne koristite sredstva ili otopine za čišćenje)
 - ! bateriju uklonite iz alata prije čišćenja**
- Ako bi uređaj unatoč brižljivih postupaka izrade i ispitivanja ipak prestao raditi, popravak treba prepustiti ovlaštenom servisu za SKIL električne alate
 - uređaj treba **nerastavljeno** predati, zajedno s računom o kupnji u najbližu SKIL ugovornu servisnu radionicu (popise servisa, kao i oznake rezervnih dijelova uređaja možete naći na adresi www.skil.com)
- Imajte na umu kako jamstvo ne obuhvaća štete nastale zbog preopterećenja ili nepravilnog rukovanja alatom (za uvjete iz SKIL jamstva, posjetite www.skil.com ili upitajte svog prodavača)

ZAŠTITA OKOLIŠA

- **Električne alate, baterij, pribor i ambalažu ne bacajte u kućni otpad (samo za EU-države)**
 - prema Europskoj direktivi 2012/19/EG o staroj električnoj i elektroničkoj opremi i njenoj primjeni u skladu

sa nacionalnim zakonom, istrošeni električni alati moraju se sakupljati odvojeno i odvesti u posebne pogone za reciklažu

- na to podsjeća simbol ⑥ kada se javi potreba za odlaganjem
- ! prije nego što aku-bateriju zbrinete u otpad, zaštitite njene polove**

SRB

Bežični Bluetooth zvučnik 3151

UPUTSTVO

- Ova alatka je namenjena za protok zvuka iz Bluetooth uređaja ili povezivanje zvučnog izvora sa pomoćnim ulaznim priključkom (AUX)
- Ovaj alat je namenjen za upotrebu SKIL baterije kao izvora za napajanje USB uređaja
- Ovaj alat nije namenjen za profesionalnu upotrebu
- **Pažljivo pročitajte ovo uputstvo za upotrebu i sačuvajte ga za kasnije potrebe**

TEHNIČKI PODACI ①

Izlazni napon:	5,1V dc
Izlazna struja*:	maks. 2,1A
Maks. dozvoljena dužina USB kabla	1,5m

* stvarna izlazna struja zavisi od povezanih USB uređaja

ELEMENTI ALATA ②

- A Dugme za uključivanje/isključivanje
- B Dugme za pokretanje/pauziranje
- C Dugme za bas
- D Indikator
- E Dugme za Bluetooth uparivanje
- F Dugmad za jačinu zvuka
- G USB port
- H Poklopac za prašinu
- J AUX port
- K Indikator kapaciteta baterije

SIGURNOST

- **Ovaj alat mogu da koriste deca od 8 godina i lica sa ograničenim psihičkim, senzornim ili duševnim sposobnostima ili lica sa nedostatkom iskustva i znanja, ukoliko ih nadzire lice koje je odgovorno za njihovu sigurnost ili ako ih ono uputi u siguran rad sa alatom i ako razumeju s time povezane opasnosti (u suprotnom postoji opasnost od pogrešnog rukovanja i povreda)**
- **Kontrolišite decu (time se obezbedjuje da se deca ne igraju sa alatom)**
- **Čišćenje i održavanje alata ne**

smeju da obavljaju deca bez kontrole odraslog lica

- **Ne koristite električni alat tamo gde postoji opasnost od eksplozije kao npr. u prisustvu zapaljivih tečnosti, gasova ili prašine.** Električni alati proizvode varnice, koje mogu zapaliti prašinu ili isparenja.
- **Ne izlažite električni alat kiši ili vlažnim uslovima.** Prodor vode u električni alat povećava rizik od električnog udara.
- Čuvajte alat na suvom **u njegovu** i zaključanom mestu, van domašaja dece
- Nemojte koristiti alat/punjač ako su oštećeni; odnesite ih ovlašćeni SKIL servis da ih pregledaju
- **Vaš električni alat dajte na servisiranje samo kvalifikovanom licu za popravku, koristeći pritom samo identične rezervne delove.** Ovo će osigurati očuvanje bezbednosti električnog alata.
- Obezbedite dobru ventilaciju radne prostorije

BATERIJA

- **Baterija se isporučuje delimično napunjena** (da biste obezbedili pun kapacitet baterije, bateriju napunite do kraja u punjaču baterije pre prvog korišćenja električnog alata)
- **Punite akumulator samo u aparatima za punjenje koje propisuje proizvođač.** Za aparat za punjenje koji je pogodan za određenu vrstu akumulatora, postoji opasnost od požara, ako se upotrebljava sa drugim akumulatorom.
- **Upotrebljavajte samo za to predviđene akumulatore u električnim alatima.** Upotreba drugih akumulatora može voditi povredama i opasnosti od požara.
- **Koristite samo sledeće baterije i punjače sa ovim alatom**
 - SKIL baterija: BR1*31****
 - SKIL punjač: CR1*31****
- **Držite ne korišćen akumulator podalje od kancelarijskih spajalica, novčića, ključeva, eksera, zavrtnja ili drugih malih metalnih**

predmeta koji mogu prouzrokovati premošćavanje kontakata. Kratak spoj između kontakata akumulatora može imati za posledicu zagorevanje ili vatru.

- **Kod pogrešne primene može izaći tečnost iz akumulatora; izbegavajte kontakt sa njom. Kod slučajnog kontakta isperite sa vodom. Ako tečnost dodje u dodir sa očima, potražite i lekarsku pomoć dodatno.** Tečnost akumulatora koja može izaći napolje može voditi nadražajima kože ili opekotinama.
- **Ne koristite akumulatorsku bateriju ili alat koji je oštećen ili modifikovan.** Oštećeni ili modifikovani akumulatori se mogu ponašati nepredviđeno što može rezultirati požarom, eksplozijom ili povredom.
- **Ne izlažite akumulatorsku bateriju ili alat vatri ili visokim temperaturama.** Izlaganje vatri ili temperaturama iznad 130°C može prouzrokovati eksploziju.
- **Pridržavajte se svih uputstava u vezi sa punjenjem i ne punite akumulatorsku bateriju ili alat izvan temperaturnog opsega naznačenog u uputstvima.** Nepropisno punjenje ili punjenje na temperaturama izvan naznačenog opsega može oštetiti akumulator i povećati rizik od požara.
- **Dozvoljena ambijentalna temperatura (alat/punjač/bateriju):**
 - prilikom punjenja 4...40°C
 - prilikom režima rada -20...+50°C
 - prilikom skladištenja -20...+50°C
- **Nikada ne servisirajte oštećene akumulatorske baterije.** Servisiranje akumulatorskih baterija treba da vrši isključivo proizvođač ili ovlašćeni serviseri.

OBJAŠNJENJE SIMBOLA NA ALATU

- ③ Pročitajte uputstvo za korišćenje pre prve upotrebe
- ④ Baterije će eksplodirati ako se izlože vatri, zato nikada ne palite baterije
- ⑤ Odlažite alat/punjač/bateriju na msetima gde temperatura neće preći 50°C
- ⑥ Ne odlažite električne alate i baterije u kućne otpatke

UPUTSTVO ZA KORIŠĆENJE

- Punjenje baterije
- Uklanjanje/postavljanje baterije ②
 - ! **pročitajte i pratite uputstva dostavljena uz punjač ili dovod napajanja**
- Indikator kapaciteta baterije ⑦
 - pritisnite dugme indikatora baterije K za prikaz trenutnog nivoa baterije ⑦a
 - ! **kada najniži nivo indikatora baterije počne da treperi nakon pritiska dugmeta K ⑦b, baterija je prazna**
 - ! **kada 2 nivoi indikatora baterije počnu da trepere nakon pritiska na dugme K ⑦c, baterija nije u dozvoljenom opsegu radne temperature**
- Zaštita baterije

Alat se momentalno isključuje ili ne može da se uključi kada

 - **je opterećenje suviše veliko**
--> uklonite opterećenje i ponovo pokrenite
 - **temperatura baterije nije u dozvoljenom radnom opsegu temperature od -20 do +50°C** --> 2 nivoi indikatora za nivo baterije počinju da trepere kada pritisnete dugme K ⑦c; sačekajte dok se baterija ne vrati u dozvoljeni temperaturni opseg
 - **baterija je skoro prazna (za zaštitu od dubinskog pražnjenja)**
--> nizak nivo baterije ili treperenje za nizak nivo baterije ⑦b prikazuje indikator za nivo baterije kada se pritisne dugme K; napunite bateriju
 - ! **prestanite da pritiskate prekidač za uključivanje/isključivanje nakon automatskog isključivanja alata jer možete oštetiti bateriju**
- Uključivanje/isključivanje ②
 - pritisnite i zadržite dugme A u trajanju od 1 sekunde da biste uključili zvučnik
 - indikator D će početi da treperi
 - pritisnite i zadržite dugme A na 3 sekundi da biste isključili zvučnik
 - ! **nakon pribl. 45 minuta neaktivnosti zvučnik će se automatski isključiti**
- Jačina zvuka
 - koristite dugmad F da biste pojačali ili smanjili jačinu zvuka
- Pokreni/pauziraj
 - upotrebite dugme Pokreni/Pauziraj B za reprodukciju ili pauziranje numere
- Bas
 - za dodatni bas, pritisnite dugme Bas C
 - za isključivanje dodatnog basa, pritisnite ponovo dugme Bas C
- Povezivanje sa Bluetooth-om
 - uključite zvučnik i on će automatski ući u režim Bluetooth uparivanja
 - indikator D će početi da treperi
 - zvučnik će automatski pokušati da se poveže sa poslednjim uređajem s kojim je bio uparen
 - ako nikakvo povezivanje nije moguće, zvučnik će biti dostupan za povezivanje sa drugim Bluetooth uređajima za pribl. 10 minuta
 - ! **nakon pribl. 45 minuta neaktivnosti zvučnik će se automatski isključiti**
 - kada se povezivanje obavi, indikator će neprestano biti plav
 - za uparivanje sa nekim drugim uređajem pritisnite i držite dugme za Bluetooth uparivanje E na 3 sekundi
 - indikator C će početi da treperi
 - ! **pročitajte uputstvo obezbeđeno uz vaš uređaj**
- Povezivanje sa AUX-om ②
 - otvorite poklopac za prašinu H
 - uključite audio kabl u AUX port J povežite sa MP3 plejerom, CD plejerom ili nekim drugim audio uređajem
 - indikator D će postati plav
 - ! **ako nije povezan zvučnik će automatski ući u režim Bluetooth uparivanja**
- Punjenje eksternog USB uređaja ②
 - otvorite poklopac za prašinu H
 - povežite USB uređaj sa USB kablom za punjenje sa portom G
 - ! **svaki uređaj koji koristi više od maksimalne izlazne struje (pogledajte tehničke podatke) će aktivirati samoresetujuću zaštitu od preopterećenja i onemogućiti zvučnik, ponovo će se aktivirati**

uklanjanjem USB uređaja i
uključiče zvučnik

! kada nije u upotrebi, uklonite
kabl(ove) i bateriju

ODRŽAVANJE / SERVIS

- Ovaj alat nije namenjen za profesionalnu upotrebu
- Očistite aparat suvom, mekom krpom (nemojte koristiti hemikalije ili rastvore za čišćenje)
! pre čišćenja uklonite bateriju iz alata
- Ako bi alat i pored brižljivog postupka izrade i kontrole nekada otkazao, popravku mora vršiti neki autorizovani servis za SKIL-električne alate
 - pošaljite **nerastavljeni** alat zajedno sa potvrdom o kupovini vašem nabavljaču ili najbližem SKIL servisu (adrese i oznake rezervnih delova možete naći na www.skil.com)
- Imajte na umu da za oštećenja nastala usled preopterećivanja ili nepravilnog rukovanja neće važiti garancija (za uslove SKIL garancije posetite www.skil.com ili pitajte svog prodavca)

ZAŠTITA OKOLINE

- **Električne alate, baterije, pribora i ambalaže ne odlažite u kućne otpatke** (samo za EU-države)
 - prema Europskoj direktivi 2012/19/EG o staroj električnoj i elektronskoj opremi i njenoj upotrebi u skladu sa nacionalnim pravom, električni alati koji su istrošeni moraju biti sakupljeni odvojeno i dostavljeni pogonu za reciklažu
 - simbol  će vas podsetiti na to**!** da bi se izbegli kratki spojevi je baterija zaštićena debljom trakom

SLO

Brežični zvučnik
Bluetooth

3151

UVOD

- To orodje je namenjeno za pretočni prenos zvoka iz naprav Bluetooth ali

povezovanje avdio virov na pomožni vhodni priključek (AUX)

- Adapter lahko uporabljate skupaj z akumulatorsko baterijo SKIL za polnjenje naprav USB
- Orodje ni namenjeno profesionalni uporabi
- **Pred uporabo pozorno preberite navodila za uporabo in jih shranite, da jih boste lahko uporabljali tudi v prihodnosti**

TEHNIČNI PODATKI

Izhodna napetost: 5,1V dc

Izhodni tok*: najv. 2,1A

Najv. dovoljena dolžina kabla USB 1,5 m

*dejanski izhodni tok je odvisen od povezane naprave USB

DELI ORODJA

- A** Gumb vklopi/izklopi
- B** Gumb za predvajanje/začasno prekinitev
- C** Gumb za nizke tone
- D** Lučka
- E** Gumb za seznanitev z napravami Bluetooth
- F** Gumb za nastavitev glasnosti
- G** Vrata USB
- H** Protiprašni pokrov
- J** Vrata AUX
- K** Indikator stanja akumulatorja

VARNOST

- **To orodje lahko otroci, stari 8 let ali več, in osebe z omejenimi fizičnimi, senzoričnimi ali duševnimi sposobnostmi ali pomanjkljivimi**

izkušnjami in pomanjkljivim znanjem uporabljajo pod nadzorom odgovorne osebe, ki je odgovorna za njihovo varnost, ali če so seznanjeni, kako varno uporabljati orodja in se zavedajo s tem povezanih nevarnosti (v nasprotnem primeru obstaja nevarnost napačne uporabe in poškodb)

- **Nadzorujte otroke** (s tem je zagotovljeno, da se otroci ne igrajo z orodjem)
- **Otroci ne smejo čistiti in vzdrževati orodje naprave brez nadzora**
- **Prosimo, da orodja ne uporabljate v okolju, kjer je nevarnost za eksplozije in v katerem se nahajajo gorljive tekočine, plini in prah.** Električna orodja povzročajo iskrenje, zato se gorljivi prah ali pare lahko vnamejo.
- **Zavarujte orodje pred dežjem ali vlago.** Vdor vode v električno orodje

povečuje tveganje električnega udara.

- **Shranjujte orodje v zaprtem prostoru** na suhem mestu in izven dosega otrok
- **Ne uporabljajte poškodovanega orodja/polnilca akumulatorjev;** v pooblašteni Skilovi servisni delavnici preverite, če ustreza varnostnim zahtevam
- **Popravilo orodja lahko opravi samo usposobljena strokovna oseba in to izključno z originalnimi nadomestnimi deli.** Le tako bo ohranjena nadaljnja varnost orodja.
- **Na delovnem mestu zagotovite dobro prezračevanje**

AKUMULATORJI

- **Priloženi akumulator je delno napolnjen** (če želite zagotoviti polno zmogljivost akumulatorja, ga pred prvo uporabo popolnoma napolnite s polnilnikom za akumulator)
- **Prosimo, da akumulatorske baterije polnite samo v polnilnikih, ki jih priporoča proizvajalec.** Na polnilniku, predvidenem za polnjenje določene vrste akumulatorskih baterij, lahko pride do požara, če ga uporabljate za polnjenje drugih vrst akumulatorskih baterij.
- **Za pogon akumulatorskih orodij uporabljajte samo zanje predvidene akumulatorske baterije.** Uporaba drugačnih akumulatorskih baterij lahko povzroči telesne poškodbe ali požar.
- **S tem orodjem lahko uporabljate samo te akumulatorje in polnilnike**
 - Akumulator SKIL: BR1*31****
 - Polnilnik SKIL: CR1*31****
- **Kadar akumulatorska baterija ni v orodju, pazite, da ne pride v stik s kovinskimi predmeti kot so pisarniške sponke, kovanci, ključji, žebliji, vijaki ali ostalimi kovinskimi predmeti, ki bi lahko povzročili stik med obema poloma akumulatorja.** Kratek stik med kontakti akumulatorske baterije lahko povzroči opekline ali požar.
- **Pri napačni uporabi lahko iz akumulatorske baterije priteče tekočina. Izogibajte se stiku z njo. V primeru naključnega stika prizadeto mesto spirajte z vodo. Če pride akumulatorska tekočina**

v oči, po spiranju poiščite tudi zdravniško pomoč. Iztekanje tekočine iz akumulatorja lahko povzroči draženje kože ali opekline.

- **Ne uporabljajte poškodovanih ali prilagojenih akumulatorskih baterij oz. orodij.** Poškodovane ali prilagojene akumulatorske baterije se lahko nepredvidljivo obnašajo, kar lahko povzroči požar, eksplozijo ali tveganje za poškodbe.
- **Akumulatorske baterije ali orodja ne izpostavljajte ognju ali previsoki temperaturi.** Izpostavljenost ognju ali vročini nad 130°C lahko povzroči eksplozijo.
- **Upoštevajte navodila za polnjenje in ne polnite akumulatorske baterije ali orodja pri temperaturi, ki je izven območja, navedenega v navodilih.** Če orodje polnite na nepravilen način ali pri temperaturah, ki so izven določenega območja, lahko pride do poškodb akumulatorske baterije, kar poveča tveganje za požar.
- Dovoljena temperatura okolice (orodje/polnilec/akumulator):
 - pri polnjenju 4...40°C
 - pri delu -20...+50°C
 - pri skladiščenju -20...+50°C
- **Nikdar ne popravljajte poškodovanih akumulatorskih baterij.** Akumulatorske baterije naj popravlja le proizvajalec ali pooblaščen servisier.

POJASNILO OZNAK NA ORODJU

- ③ Pred uporabo preberite navodila za uporabo
- ④ Baterije lahko pri izpostavljanju odprtemu ognju eksplodirajo, zato jih nikoli ne sežigajte
- ⑤ Shranjujte orodje, polnilec in akumulator v prostoru, kjer temperatura ne bo preseгла 50°C
- ⑥ Ne odstranjujte električnega orodja in baterije s hišnimi odpadki

UPORABA

- Polnjenje akumulatorja
 - Odstranitev/namestitev akumulatorja ②
- ! preberite in upoštevajte navodila, priložena polnilniku ali napajalniku**

- Indikator stanja akumulatorja ⑦
 - pritisnite gumb indikatorja ravni napoljenosti akumulatorja K, da prikažete trenutno raven napoljenosti akumulatorja ⑦a
 - ! ko začne utripati najnižja raven indikatorja akumulatorja po pritisku gumba K ⑦b, je akumulator prazen**
 - ! ko začnejo utripati ravni 2 indikatorja akumulatorja po pritisku gumba K ⑦c, akumulator ni v dovoljenem razponu delovne temperature**
- Zaščita akumulatorja
Orodje se nenadoma izklopi ali pa ga ni mogoče vklopiti, kadar
 - **previsoka obremenitev** --> odstranite obremenitev in zaženite znova
 - **temperatura baterije ni v dovoljenem razponu delovne temperature od -20 do +50 °C** --> 2 ravni indikatorja napoljenosti akumulatorja začnejo utripati, ko pritisnete gumb K ⑦c; počakajte, da se akumulator vrne v dovoljeni razpon delovne temperature
 - **akumulator je skoraj prazen (zaščitite ga pred popolno izpraznitvijo)** --> indikator napoljenosti akumulatorja prikaže nizko raven napoljenosti akumulatorja ali utripajočo nizko raven napoljenosti akumulatorja ⑦b, ko pritisnete gumb K; napolnite akumulator
 - ! po samodejnim izklopu ne pritiskajte stikala za vklop/izklop; baterija se lahko poškoduje**
- Vklp/Izklop ②
 - gumb A pritisnite in držite 1 sekundo, da vklopite zvočnik
 - lučka D bo začela utripati
 - gumb A pritisnite in držite 3 sekund, da izklopite zvočnik
 - ! po pribl. 45 minutah nedejavnosti se zvočnik samodejno izklopi**
- Glasnost
 - za povečanje ali zmanjšanje glasnosti uporabite gumb F
- Predvajanje/začasna prekinitev
 - z gumbom za predvajanje/začasno prekinitev B predvajate skladbo ali jo začasno prekinete

- Nizki toni
 - če želite povišati nizke tone, pritisnite gumb za nizke tone C
 - če želite izklopiti dodatne nizke tone, ponovno pritisnite gumb za nizke tone C
- Povezovanje z Bluetooth
 - vklopite zvočnik in samodejno bo preklopil v način za seznanitev z napravami Bluetooth
 - lučka D bo začela utripati
 - zvočnik se bo samodejno skušal povezati z zadnjo napravo, s katero je bil seznanjen
 - če povezave ni mogoče vzpostaviti, bo zvočnik pribl. 10 minut na voljo za vzpostavitev povezave z drugimi napravami Bluetooth

! po pribl. 45 minutah nedejavnosti se zvočnik samodejno izklopi

 - ob vzpostavitvi povezave bo lučka neprekinjeno svetila modro
 - če želite zvočnik seznaniti z drugo napravo, pritisnite in 3 sekund držite gumb za seznanitev z napravami Bluetooth E
 - lučka C bo začela utripati

! preberite si navodila, priložena napravi

- Priključevanje s priključkom AUX ②
 - odprite protiprašni pokrov H
 - vtaknite avdiokabel v vrata AUX J in ga priključite v MP3-predvajalnik, CD-predvajalnik ali drugo avdio napravo
 - lučka D bo zasvetila modro

! če povezava ni vzpostavljena, bo zvočnik samodejno preklopil v način za seznanitev z napravami Bluetooth

- Polnjenje zunanje naprave USB ②
 - odprite protiprašni pokrov H
 - napravo USB s polnilnim kablom USB priključite v vrata G

! vsaka naprava, ki uporablja tok, ki je višji od največjega izhodnega toka (oglejte si tehnične podatke) bo sprožila samoponastavitveno preobremenitveno zaščito in onemogočila zvočnik, ki ga lahko ponovno aktivirate, tako da odstranite napravo USB in vklopite zvočnik

! ko adapterja ne uporabljate, izključite kabel/-le za polnjenje in odstranite akumulator

VZDRŽEVANJE/SERVISIRANJE

- Orodje ni namenjeno profesionalni uporabi
- Očistite orodje s suho, mehko krpo (ne uporabljajte čistilnih sredstev ali raztopil)
 - ! pred čiščenjem odstranite akumulator iz orodja**
- Če bi kljub skrbnima postopkoma izdelave in preizkušanja prišlo do izpada delovanja orodja, naj popravilo opravi servisna delavnica, pooblaščen za popravila SKILevih električnih orodij
 - pošljite **nerazstavljeno** orodje skupaj s potrdilom o nakupu pri vašemu prodajalcu v najbližjo SKIL servisno delavnico (naslovi, kot tudi spisek rezervnih delov se nahaja na www.skil.com)
- Zavedajte se, da garancija ne vključuje poškodb zaradi preobremenitve orodja ali nepravilne rabe (glede SKILOvih garancijskih pogojev obiščite www.skil.com ali povprašajte prodajalca)

OKOLJE

- **Električnega orodja, baterije, pribora in embalaže ne odstranjujte s hišnimi odpadki (samo za države EU)**
 - v skladu z Evropsko direktivo 2012/19/EG o odpadni električni in elektronski opremi in z njenim izvajanjem v nacionalni zakonodaji je treba električna orodja ob koncu njihove življenjske dobe ločeno zbirati in jih predati v postopek okolju prijaznega recikliranja
 - ko je potrebno odstranjevanje, naj vas o načinu spomni simbol ⑥
- ! preden akumulator zavržete, pilepite kontakte z debelejšim izolirnim trakom, da preprečite kratek stik**

Juhtmevaba
Bluetooth-kõlar

3151

SISSEJUHATUS

- See tööriist on mõeldud heli voogedastamist Bluetooth-seadmetelt või heliallika ühendamiseks lisasisendiga (AUX)
- Seade on mõeldud kasutamiseks koos SKIL akukomplektiga (USB-seadmete toiteallikas)
- Tööriist pole mõeldud professionaalseks kasutamiseks
- **Enne seadme kasutamist lugege kasutusjuhend hoolikalt läbi ja hoidke see edaspidiseks alles**

TEHNILISED ANDMED ①

Väljundvõimsus:	5,1V (alalisvool)
Väljundvool*:	max 2,1A
USB-juhtme maksimaalne lubatud pikkus	1,5m

* tegelik väljundvool oleneb ühendatud USB-seadmest

SEADME OSAD ②

- A Sisse-/väljalülitusnupp
- B Esitamise/pausi nupp
- C Bassi nupp
- D Märgutuli
- E Bluetoothi sidumise nupp
- F Helitugevuse nupud
- G USB-port
- H Tolmukate
- J AUX-port
- K Aku laetuse astme indikaator

OHUTUS

- **Üle 8 aasta vanused lapsed ja isikud, kelle füüsilised või**

vaimsed võimed on piiratud või kellel puuduvad seadme kasutamiseks vajalikud teadmised ja kogemused, tohivad seadet kasutada vaid siis, kui nende üle teostatakse järelevalvet või kui neile on antud täpsed juhised seadme ohutuks käsitlemiseks ja kui nad mõistavad seadmega kaasnevaid ohte (vastasel korral tekib valest käsitlemisest põhjustatud kehavigastuste ja varalise kahju oht)

- **Ärge jätke lapsi järelevalveta (seeläbi tagate, et lapsed ei hakka seadmega mängima)**
- **Lapsed tohivad**

seadet hooldada ja puhastada vaid täiskasvanute järelevalve all

- Ärge kasutage seadet plahvatusohtlikus keskkonnas, kus leidub tuleohtlikke vedelikke, gaase või tolmu. Elektrilistest tööriistadest lööb sädemeid, mis võivad tolmu või aurud süüdata.
- Hoidke seadet vihma ja niiskuse eest. Kui elektriseadmesse on sattunud vett, on elektrilöögi saamise risk suurem.
- Hoidke seadet sisetingimustes, kuivas ja suletud kohas, lastele kättesaamatu
- Ärge kasutage kahjustatud tööriista/laadijat; toimetage seade kontrollimiseks SKILi ametlikku lepingulisse töökotta
- Laske seadet parandada ainult kvalifitseeritud spetsialistidel ja ainult originaalvaruosadega. Nii tagate seadme püsivuse turvalisena.
- Tagage tööpiirkonnas hea ventilatsioon

AKUD

- Kaasasolev aku on osaliselt laetud (aku täisjõudluse tagamiseks laadige aku enne elektrilise tööriista esimest kasutamist akulaadijas korralikult täis)
- Laadige akusid ainult tootja poolt soovitatud akulaadijatega. Akulaadija, mis sobib teatud tüüpi akudele, muutub tuleohtlikuks, kui seda kasutatakse teiste akudega.
- Kasutage elektrilistes tööriistades ainult selleks ettenähtud akusid. Teiste akude kasutamine võib põhjustada vigastusi ja tulekahjuohtu.
- Kasutage selle tööriistaga ainult järgmisi akusid ja laadijaid
 - SKILi aku: BR1*31****
 - SKILi laadija: CR1*31****
- Hoidke kasutusel mitteolevad akud eemal kirjaklambritest, müntidest, võtmetest, naeltest, kruvidest või teistest väikestest metallesemetest, mis võivad kontaktid omavahel ühendada. Akukontaktide vahel tekkiva lühise

tagajärjeks võivad olla põletused või tulekahju.

- Väärkasutuse korral võib akuvedelik välja voolata. Vältige sellega kokkupuudet. Juhusliku kokkupuute korral loputage kahjustatud kohta veega. Kui vedelik satub silma, pöörduge lisaks arsti poole. Väljavoolav akuvedelik võib põhjustada nahaärritusi või põletusi.
- Ärge kasutage akut ega tööriista, mis on kahjustada saanud või mida on modifitseeritud. Kahjustada saanud või modifitseeritud akud võivad põhjustada tulekahju, plahvatuse, kehvavigastusi ja varalist kahju.
- Kaitske akut ja elektrilist tööriista leekide ja väga kõrgete temperatuuride eest. Kokkupuude leekidega või üle 130°C temperatuuriga võib põhjustada plahvatuse.
- Järgige kõiki laadimisjuhiseid ja ärge laadige akut väljaspool juhistes määratletud temperatuurivahemikku. Nõuetele mittevastav laadimine või laadimine väljaspool ettenähtud temperatuurivahemikku võib akut kahjustada ja suurendada tulekahju ohtu.
- Ümbritseva keskkonna lubatud temperatuur (tööriista/laadijat/akut):
 - laadimisel 4...40°C
 - töötamisel -20...+50°C
 - säilitamisel -20...+50°C
- Ärge kunagi käidelve kahjustada saanud akusid. Akusid võivad käidelda vaid tootja esindajad või volitatud hooldekeskuse töötajad.

TÖÖRIISTAL OLEVATE SÜMBOLITE SELGITUS

- ③ Enne kasutamist tutvuge kasutusjuhendiga
- ④ Tulle visatud aku plahvatavad, seepärast ei tohi akut mingil põhjusel põletada
- ⑤ Hoidke tööriista/laadijat/akut toatemperatuuril vahemikus 0° kuni 50°C
- ⑥ Ärge visake kasutuskõlbmatuks muutunud elektrilisi tööriistu ja patareisid ära koos olmejäätmetega

KASUTAMINE

- Aku laadimine
- Aku eemaldamine/paigaldamine ②
 - ! lugege laadija või toiteseadmega kaasasolev juhend läbi ning järgige seda
- Aku laetuse astme näidik ⑦
 - vajutage aku täitetaseme nuppu K, et kuvada praegune aku täitetaseme ⑦a
 - ! kui aku laetuse indikaatori madalaim tase hakkab vilkuma, vajutades nupuke K ⑦b, on aku tühi
 - ! kui 2 tasemed aku laetuse indikaatoril hakkavad vilkuma, vajutades nupule K ⑦c, ei ole aku selle lubatud töötemperatuuri vahemikus
- Aku kaitse

Tööriist lülitatakse järsku välja või takistatakse selle sisselülitamist, kui

 - koormus on liiga suur --> eemaldage koormus ja taaskäivitage
 - **Aku temperatuur ei ole lubatud töötemperatuuri vahemikus -20 kuni +50 °C** --> 2 aku laetuse taseme indikaatorid hakkavad vilkuma, kui vajutatakse nuppu K ⑦c; oodake, kuni aku naaseb lubatud töötemperatuuri vahemikku
 - **aku on peaaegu tühi (et kaitsta täieliku tühjenemise eest)** --> madal akutase või vilkuv madal akutase ⑦b kuvatakse aku laetuse astme indikaatoril, vajutades nupule K; laadige akut
 - ! ärge vajutage enam lülitile (sisse/välja), kui tööriist on end automaatselt välja lülitanud, sest see võib akut kahjustada
- Sisse/välja ②
 - kõlari sisselülitamiseks vajutage ja hoidke nuppu A 1 sekund
 - märgutuli D hakkab vilkuma
 - kõlari väljalülitamiseks vajutage ja hoidke nuppu A 3 sekundit
 - ! ligikaudu 45 minuti passiivsuse pärast lülitub kõlar automaatselt välja
- Helitugevus
 - kasutage helitugevuse suurendamiseks ja vähendamiseks nuppe F
- Esita/paus
 - kasutage esitamise/pausi nuppu B pala esitamiseks või peatamiseks
- Bass
 - täiendava bassi lisamiseks vajutage nuppu Bass C
 - täiendava bassi väljalülitamiseks vajutage uuesti Bassi nuppu C
- Bluetoothiga ühendamine
 - kõlari sisselülitamisel läheb see kohe Bluetoothi sidumise režiimi
 - märgutuli D hakkab vilkuma
 - kõlar proovib automaatselt luua ühenduse viimase seadmega, millega see seotud oli
 - kui ühendust ei saa luua, on kõlar saadaval teiste Bluetooth-seadmetega ühendamiseks ligikaudu 10 minutit
 - ! ligikaudu 45 minuti passiivsuse pärast lülitub kõlar automaatselt välja
 - kui ühendus on loodud, põleb märgutuli pidevalt sinisena
 - teise seadmega sidumiseks vajutage ja hoidke Bluetoothi sidumise nuppu E 3 sekundit
 - märgutuli C hakkab vilkuma
 - ! lugege seadmega tarnitud juhendit
- Ühendamine AUX-iga ②
 - avage tolmukate H
 - ühendage audiokaabel AUX-porti J ja ühendage MP3-mängija, CD-mängija või muu heliseade
 - märgutuli D süttib siniselt
 - ! ühendamiseks lülitub kõlar automaatselt Bluetoothi sidumise režiimile
- Välise USB-seadme laadimine ②
 - avage tolmukate H
 - ühendage USB-seade USB laadimiskaabliga pordiga G
 - ! iga seade, mis kasutab tugevamat voolu kui maksimaalne väljundvool (vt tehnilisi andmeid), käivitab iselähtestuva ülekoormuse kaitse ja inaktiveerib kõlari; aktiveerige see uuesti, eemaldades USB-seadme ja lülitades kõlar sisse
 - ! juhul kui seadet ei kasutata, siis eemaldage laadimisjuhe ja aku

HOOLDUS/TEENINDUS

- Tööriist pole mõeldud professionaalseks kasutamiseks
- Puhastage mõõteriista kuiva pehme lapiga (ärge kasutage puhastusvahendeid ega lahusteid)
! enne puhastamist eemaldage tööriistast aku
- Tööriist on hoolikalt valmistatud ja testitud; kui tööriist sellest hoolimata rikki läheb, tuleb see lasta parandada SKILI elektriliste käsitööriistade volitatud remonditöökojas
 - toimetage **lahtimonteerimata** seade koos ostukviitungiga tarnijale või lähimasse SKILI lepingulisse töökotta (aadressid ja tööriista varuosade joonise leiate aadressil www.skil.com)
- Arvestage sellega, et garantii ei hõlma seadme ülekoormamisest või ebaõigest käsitlemisest tulenevaid kahjustusi (teavet SKILI garantiitingimuste kohta vaadake veebilehelt www.skil.com või küsige kohalikult müügiesindajalt)

KESKKOND

- **Ärge visake kasutuskõlbmatuks muutunud elektrilisi tööriistu, patareisid, lisatarvikuid ja pakendeid ära koos olmejäätmetega** (üksnes EL liikmesriikidele)
 - vastavalt Euroopa Parlamendi ja nõukogu direktiivile 2012/19/EÜ elektri- ja elektroonikaseadmete jäätmete kohta ning direktiivi nõuete kohaldamisele liikmesriikides tuleb kasutuskõlbmatuks muutunud elektrilised tööriistad koguda eraldi ja keskkonnasäästlikult korduvkasutada või ringlusse võtta
 - seda meenutab Teile sümbol ⑥
- ! enne aku kahjutustamist katke selle otsad kaitseks tugeva teibiga, et vältida lühisahela teket**

LV

Bezvadu Bluetooth skaļrunis

3151

IEVADS

- Šis instruments ir paredzēts audio straumēšanai no Bluetooth ierīcēm vai audio avota pieslēgšanai ārējai ievada ligzdai (AUX)
- Šī ierīce ir paredzēta izmantošanai ar SKIL akumulatoru kā strāvas avotu USB ierīcēm
- Šis darbarīks nav paredzēts profesionālai lietošanai
- **Pirms lietošanas rūpīgi izlasiet šos norādījumus un saglabājiet to vēlākai uzzīņai**

TEHNISKIE PARAMETRI ①

Izejas spriegums: 5,1V dc

Izejas strāvas stiprums*: maks. 2,1A

Maks. pieļaujamais USB kabeļa garums 1,5 m

* faktiskais izejas strāvas stiprums ir atkarīgs no pievienotās USB ierīces

INSTRUMENTA ELEMENTI ②

- A** Poga "On/off"
- B** Atskaņošanas/pauzes poga
- C** Zemo frekvenču skaņu regulēšanas poga
- D** Indikators
- E** Bluetooth pārošanas poga
- F** Skaļuma pogas
- G** USB pieslēgvietā
- H** Putekļu aizsargs
- J** AUX pieslēgvietā
- K** Akumulatora uzlādes pakāpes indikators

DROŠĪBA

- **Šis instruments var lietot bērni no 8 gadu vecuma**

- un personas ar ierobežotām fiziskajām, sensorajām vai garīgajām spējām, kā arī personas ar nepietiekošu pieredzi un zināšanām pie nosacījuma, ka darbs notiek par viņu drošību atbildīgas personas uzraudzībā vai arī šī persona sniedz norādījumus par drošu apiešanos ar instrumentu un informē par briesmām, kas saistītas ar tās lietošanu (pretējā gadījumā pastāv savainošanās briesmas elektroinstrumenta nepareizas lietošanas dēļ)
- **Uzraugiet bērnus** (tas ļaus nodrošināt, lai bērni nerotaļātos

- ar instrumentu)
- **Bērni nedrīkst veikt instrumentu tīrīšanu un apkalpošanu bez pieaugušo uzraudzības**
 - **Nelietojiet elektroinstrumentu eksplozīvu vai ugunsnedrošu vielu tuvumā un vietās ar paaugstinātu gāzes vai putekļu saturu gaisā.** Darba laikā instruments nedaudz dzirksteļo, un tas var izsaukt viegli degošu putekļu vai tvaiku aizdegšanos.
 - **Nelietojiet elektroinstrumentu lietus laikā, neturiet to mitrumā.** Mitrumam iekļūstot instrumentā, pieaug risks saņemt elektrisko triecienu.
 - Uzglabājiet instrumentu **telpās** sausā, augstu izvietotā vietā, kur tas nav pieejams bērniem
 - Nelietojiet bojātu instrumentu/uzlādes ierīci, bet nododiet to pārbaudei firmas SKIL pilnvarotā apkopes un remonta darbnīcā
 - **Nodrošiniet, lai Instrumenta remontu veiktu kvalificēts personāls, nomainīai izmantojot oriģinālās rezerves daļas un piederumus.** Tikai tā iespējams panākt instrumenta ilgstošu un nevainojamu darbību bez atteikumiem.
 - Nodrošiniet, ka darba vietā ir laba ventilācija
- AKUMULATORI**
- **Komplektā iekļautais akumulators ir daļēji uzlādēts** (lai nodrošinātu pilnu akumulatora jaudu, pirms elektroinstrumenta pirmās izmantošanas reizes uzlādējiet to pilnībā, izmantojot uzlādes ierīci)
 - **Akumulatora uzlādei lietojiet tikai tādu uzlādes ierīci, ko ir ieteikusi elektroinstrumenta ražotājfirma.** Katra uzlādes ierīce ir paredzēta tikai noteikta tipa akumulatoram, un mēģinājums to lietot cita tipa akumulatoru uzlādei var novest pie uzlādes ierīces un/ vai akumulatora aizdegšanās.

- **Pievienojiet elektroinstrumentam tikai tādu akumulatoru, ko ir ieteikusi instrumenta ražotājfirma.** Cita tipa akumulatoru lietošana var novest pie elektroinstrumenta un/vai akumulatora aizdegšanās.
- **Izmantojiet tikai instrumenta piegādes komplektā ietilpstošos akumulatorus un uzlādes ierīces**
 - SKIL akumulators: BR1*31****
 - SKIL uzlādes ierīce: CR1*31****
- **Laikā, kad akumulators ir atvienots no elektroinstrumenta, nepieļaujiet, lai tā kontakti saskartos ar saspraudēm, monētām, atslēgām, naglām, skrūvēm vai citiem nelieliem metāla priekšmetiem, kas varētu izraisīt īsslēgumu.** Īsslēgums starp akumulatora kontaktiem var izsaukt tā aizdegšanos un būt par cēloni ugunsgrēkam.
- **Nepareizi lietojot akumulatoru, no tā var izplūst šķidrās elektrolīts.** Nepieļaujiet, ka elektrolīts nonāktu saskarē ar ādu. Ja tas tomēr nejauši ir noticis, noskalojiet elektrolītu ar ūdeni. Ja elektrolīts nonāk acīs, nekavējoties griežieties pie ārsta. No akumulatora izplūdušais elektrolīts var izsaukt ādas iekaisumu vai pat apdegumu.
- **Nelietojiet akumulatoru vai elektroinstrumentu, ja tas ir bojāts vai modificēts.** Bojāti vai modificēti akumulatori var radīt neparedzētas situācijas, kuru rezultātā var notikt aizdegšanās vai sprādziens, kā arī var rasties savainojuma risks.
- **Neturiet elektroinstrumentu vai akumulatoru uguns tuvumā vai vietā ar augstu temperatūru.** Elektroinstrumenta vai akumulatora atrašanās uguns tuvumā vai vietā, kur temperatūra pārsniedz 130°C, var izraisīt sprādzienu.
- **Levērojiet visas uzlādes instrukcijas un neuzlādējiet akumulatoru vai elektroinstrumentu pie temperatūras, kas atrodas ārpus instrukcijā norādīto pieļaujamo temperatūras vērtību diapazona robežām.** Uzlādējot akumulatoru neatbilstošā veidā vai pie temperatūras, kas atrodas ārpus

pieļaujamo temperatūras vērtību diapazona robežām, tas var tikt bojāts, kā arī var pieaugt aizdegšanās risks.

- **Pieļaujamā apkārtējā gaisa temperatūra (instruments/lādētājs/akumulators):**
 - uzlādes laikā 4...40°C
 - darba laikā -20...+50°C
 - uzglabāšanas laikā -20...+50°C
- **Nekādā gadījumā neveiciet bojātu akumulatoru apkalpošanu.** Akumulatoru apkalpošanu drīkst veikt tikai ražotājfirma vai pilnvarots servisa speciālists.

UZ INSTRUMENTA ATTĒLOTO SIMBOLU SKAIDROJUMS

- ③ Pirms izstrādājuma lietošanas izlasiet tā lietošanas pamācību
- ④ Nekādā gadījumā neievietojiet akumulatoru ugunī, jo tas var izraisīt sprādzienu
- ⑤ Uzglabājiet instrumentu, uzlādes ierīci un akumulatoru vietā, kur temperatūra nepārsniedz 50°C
- ⑥ Neizmetiet elektroiekārtas un baterijas ar sadzīves materiālus atkritumu

DARBS

- Akumulatora uzlādēšana
- Akumulatora izņemšana/ievietošana
 - ② **! izlasiet un ievērojiet instrukciju, kas piegādāta kopā ar uzlādes ierīci vai elektroenerģijas padeves ierīci**
- Akumulatora uzlādes pakāpes indikators ⑦
 - lai uzzinātu akumulatora uzlādes līmeni ⑦a, nospiediet akumulatora līmeņa rādītāja pogu K
 - ! ja pēc pogas K ⑦b nospiešanas sāk mirgot zemākā akumulatora līmeņa rādītāja iedaļa, akumulators ir tukšs**
 - ! ja pēc pogas K ⑦c nospiešanas sāk mirgot akumulatora līmeņa rādītāja iedaļas 2, akumulatora temperatūra ir ārpus atļautā darba diapazona**
- Akumulatora aizsardzība
 - ierīce tiek tūlīt izslēgta vai arī to nav iespējams ieslēgt, ja
 - **slodze ir pārāk liela** --> samaziniet slodzi un ieslēdziet to no jauna

- **akumulatora temperatūra ir ārpus atļautā darba diapazona no -20 līdz +50 °C** --> nospiežot pogu K ⑦c, sāk mirgot akumulatora 2 līmeņa rādītāja iedaļas; pagaidiet, līdz akumulatora temperatūra atkal ir atļautajā darba diapazonā

- **akumulators ir gandrīz tukšs (aizsardzībai pret pilnīgu izlādi)**

--> nospiežot pogu K, akumulatora līmeņa rādītājā ir attēlota zemākā akumulatora līmeņa rādītāja iedaļa vai mirgojoša zemākā akumulatora līmeņa rādītāja iedaļa ⑦b; uzlādējiet akumulatoru

! pēc instrumenta automātiskas izslēgšanās nedrīkst spiest tā ieslēdzēju, jo tā var sabojāt akumulatoru

• Ieslēgšana/izslēgšana ②

- nospiediet un 1 sekundi turiet pogu A, lai ieslēgtu skaļruni
- sāks mirgot indikators D
- nospiediet un 3 sekundes turiet pogu A, lai izslēgtu skaļruni

! pēc aptuveni 45 neizmantošanas minūtēm skaļrunis automātiski izslēgsies

• Skaļums

- skaļuma palielināšanai vai samazināšanai izmantojiet pogas F

• Atskaņot/pauzēt

- izmantot Atskaņošanas/pauzes pogu B, lai atskaņotu vai iepauzētu dziesmu

• Zemo frekvenču skaņas

- lai pastiprinātu zemo frekvenču skaņas, nospiediet Zemo frekvenču skaņu regulēšanas pogu C
- lai izslēgtu zemo frekvenču skaņu pastiprināšanu, vēlreiz nospiediet Zemo frekvenču skaņu regulēšanas pogu C

• Savienojuma izveide ar Bluetooth

- ieslēdziet skaļruni, un tas automātiski pārslēgsies uz darbību Bluetooth pārošanas režīmā
- sāks mirgot indikators D
- skaļrunis automātiski mēģinās izveidot savienojumu ar pēdējo ierīci, ar ko tas bija sapārots
- ja nav iespējams izveidot savienojumu, skaļrunis aptuveni 10 minūtes būs pieejams savienojuma izveidošanai ar citām Bluetooth ierīcēm

! pēc aptuveni 45 neizmantošanas minūtēm skaļrunis automātiski izslēgsies

- pēc savienojuma izveidošanas

indikators iedegsies zilā krāsā

- lai veiktu sapārošanu ar citu ierīci, nospiediet un 3 sekundes turiet

Bluetooth pārošanas pogu E

- sāks mirgot indikators C

! izlasiet ierīcei pievienotās instrukcijas

• Savienojuma izveide ar AUX ②

- atveriet putekļu aizsargu H

- iespraudiet AUX pieslēgvietā

J audio kabeli un izveidojiet savienojumu ar MP3 atskaņotāju, CD atskaņotāju vai citu audio ierīci

- indikators D degs zilā krāsā

! ja skaļrunim nav izveidots savienojums, tas automātiski pārslēgsies Bluetooth pārošanas režīmā

• Ārējas USB ierīces uzlāde ②

- atveriet putekļu aizsargu H

- izmantojot USB uzlādes kabeli, pievienojiet USB ierīci portam G

! jebkura ierīce, kas izmanto strāvas stiprumu, kas pārsniedz maksimālo (skatīt tehniskos datus), aktivizēs pašatīstītu pārslodzes aizsardzību un atspējos skaļruni; aktivizējiet to no jauna, atvienojot USB ierīci, un ieslēdziet skaļruni

! kad ierīce netiek izmantota, atvienojiet uzlādes kabeli (kabeļus) un akumulatoru

APKALPOŠANA / APKOPE

• Šis darbarīks nav paredzēts profesionālai lietošanai

• Tīriet instrumentu ar sausu mīkstu drāniņu (nelietojiet tīrīšanas līdzekļus vai šķīdinātājus)

! pirms tīrīšanas izņemiet no instrumenta akumulatoru

• Ja, neraugoties uz augsto izgatavošanas kvalitāti un rūpīgo pēcražošanas pārbaudi, instruments tomēr sabojājas, tas jānogādā remontam firmas SKIL pilnvarotā elektroinstrumentu remonta darbnīcā

- nogādājiet instrumentu **neizjauktā veidā** kopā ar iegādes dokumentiem tuvākajā tirdzniecības

vietā vai firmas SKIL pilnvarotā pēciēgādes apkalpošanas un remonta iestādē (adreses un instrumenta apkalpošanas shēma ir sniegta interneta vietnē www.skil.com)

- Ievērojiet, ka garantijā neietilpst pārslodzes vai nepareizas instrumenta ekspluatācijas izraisītie bojājumi (SKIL garantijas noteikumus skatiet www.skil.com vai vērsieties pie izplatītāja)

APKĀRTĒJĀS VIDES AIZSARDZĪBA

- **Neizmetiet elektroiekārtas, baterijas, piederumus un iesaiņojuma materiālus sadzīves atkritumos** (tikai ES valstīm)
 - saskaņā ar Eiropas Savienības direktīvu 2012/19/ES par nolietotajām elektriskajām un elektroniskajām iekārtām un tās atspoguļojumiem nacionālajā likumdošanā, nolietotās elektroiekārtas ir jāsavāc, jāizjauca un jānogādā otrreizējai pārstrādei apkārtējai videi nekaitīgā veidā
 - Ipašs simbols ⑥ atgādina par nepieciešamību izstrādājumus utilizēt videi nekaitīgā veidā
- ! pirms akumulatora utilizācijas tā kontakti jāaplīmē ar izolācijas lenti, lai nepieļautu īssavienojuma rašanos starp tiem**

LT

Belaidė „Bluetooth“ garso 3151 kolonėlė

ĮVADAS

- Šis įrankis skirtas garsui transliuoti iš „Bluetooth“ įrenginių arba garso šaltiniui prijungti prie papildomo įvesties lizdo (AUX)
- Šis prietaisas skirtas SKIL akumulatoriaus paketui kaip USB įrenginių maitinimo šaltiniui naudoti
- Šis įrankis neskirtas profesionaliam naudojimui

- **Atidžiai perskaitykite šį vartotojo vadovą ir išsaugokite jį ateičiai**

TECHNINIAI DUOMENYS ①

Išėjimo įtampa:	5,1V nuolatinė srovė
Išėjimo srovė*:	maks. 2,1A
Maks. leidžiamas USB kabelio ilgis	1,5 m

*faktinė išėjimo srovė priklauso nuo prijungto USB įrenginio

PRIETAISO ELEMENTAI ②

- A** Įjungimo/išjungimo mygtukas
- B** Paleidimo / pristabdymo mygtukas
- C** Žemadažnio garso mygtukas
- D** Indikatorius
- E** „Bluetooth“ porinio sujungimo mygtukas
- F** Garsumo reguliavimo mygtukai
- G** USB prievadas
- H** Nuo dulkių apsaugantis dangtelis
- J** AUX prievadas
- K** Akumulatoriaus įkrovos indikatorius

SAUGA

- **Šį prietaisą gali naudoti 8 metų ir vyresni vaikai bei asmenys su fizinėmis, jutiminėmis ir dvasinėmis negaliomis arba asmenys, kuriems trūksta patirties ar žinių, jei juos prižiūri ir už jų saugumą atsako atsakingas asmuo**

arba jie buvo instrukuoti, kaip saugiai naudoti prietaiso ir žino apie gresiančius pavojus (priešingu atveju įrankis gali būti valdomas netinkamai ir kyla sužeidimų pavojus)

- **Prižiūrėkite vaikus** (taip bus užtikrinama, kad vaikai su prietaisu nežaistų)
- **Vaikams draudžiama valyti ir atlikti jo techninę priežiūrą, jei neprižiūri atsakingas suaugęs asmuo**
- **Nedirbkite tokioje aplinkoje, kur yra degių skysčių, dujų ar dulkių.** Elektriniai įrankiai gali kibirkščiuoti, o nuo kibirkščių dulkės arba susikaupę garai gali užsidegti.
- **Saugokite prietaisą nuo lietaus ir drėgmės.** Jei vanduo patenka į elektrinį prietaisą, padidėja elektros smūgio rizika.
- **Laikykite prietaisą patalpoje, sausoje ir rakinamoje, vaikams neprieinamoje vietoje**
- **Nenaudokite pažeistų prietaiso ar sugedusių kroviklių; atneškite kroviklį patikrinti į įgaliotą SKIL įrankių taisyklą**
- **Prietaisą turi remontuoti tik kvalifikuotas specialistas ir naudoti tik originalias atsargines dalis.** Taip galima garantuoti, jog prietaisas išliks saugus.

- **Pasirūpinkite, kad darbo vieta būtų tinkamai vėdinama**

AKUMULIATORIAI

- **Priedama baterija yra iš dalies įkrauta** (norint užtikrinti baterijos galingumą, visiškai įkraukite bateriją įkroviklyje prieš pirmą kartą naudodami elektrinį įrankį)
- **Akumuliatoriaus krovimui naudoti tik tuos įkroviklius, kuriuos rekomenduoja gamintojas.** Naudojant kitokio tipo akumuliatoriams skirtą įkroviklį, kyla gaisro pavojus.
- **Su prietaisu galima naudoti tik jam skirtą akumuliatorių.** Naudojant kitokius akumuliatorius atsiranda pavojus susižeisti bei sukelti gaisrą.
- **Naudokite tik tokias kartu su šiuo prietaisu tiekiamas baterijas**
 - „SKIL“ baterija: BR1*31****
 - „SKIL“ įkroviklis: CR1*31****
- **Nelaikykite sąvaržėlių, monetų, raktų, vinių, varžtų ar kitokių metalinių daiktų arti ištraukto iš instrumento akumuliatoriaus kontaktų.** Užtrumpinus akumuliatoriaus kontaktus galima nusideginti ar sukelti gaisrą.
- **Netinkamai naudojant akumuliatorių, iš jo gali ištekėti skystis. Venkite kontakto su šiuo skysčiu.** Jei skystis pateko ant odos, nuplaukite jį vandeniu, jei pateko į akis - nedelsiant kreipkitės į gydytoją. Akumuliatoriaus skystis gali sukelti odos sudirginimą ar nudegimus.
- **Nenaudokite pažeisto arba perdaryto akumuliatoriaus arba įrankio.** Sugadinti arba perdaryti akumuliatoriai gali veikti nenusėjamai – sukelti gaisrą, sproгимą arba traumų pavojų.
- **Saugokite akumuliatorių arba įrankį nuo ugnies ir aukštos temperatūros.** Patekęs į ugnį arba aukštesnę nei 130°C temperatūrą, jis gali sprogti.
- **Vykdykite visas įkrovimo instrukcijas ir nekraukite akumuliatoriaus arba įrankio temperatūroje, neatitinkančioje instrukcijose nurodyto temperatūros diapazono ribų.**

Netinkamai kraunant arba jeigu temperatūra neatitinka nurodyto diapazono ribų, gali sugesti akumulatorius ir kilti gaisras.

- Leidžiamoji aplinkos temperatūra (prietaiso/kroviklio/akumuliatorių):
 - įkraunant 4...40°C
 - įrankiui veikiant -20...+50°C
 - sandėliuojant -20...+50°C
- **Niekada neatlikite pažeisto akumulatoriaus techninės priežiūros.** Akumuliatorių techninę priežiūrą turi atlikti tik gamintojas arba įgaliotasis techninės priežiūros atstovas.

ANT PRIETAISO ESANČIŲ SIMBOLIŲ REIKŠMĖS

- ③ Prieš naudodami įrankį perskaitykite instrukcijų vadovą
- ④ Įmesti į ugnį akumulatoriai sprogs, jų nedeginkite jokiais sumetimais
- ⑤ Patalpos, kurioje laikomas prietaisas, akumuliatorių kroviklis ar akumulatorius, temperatūra neturi viršyti 50°C
- ⑥ Nemeskite elektrinių įrankių ir baterijos į buitinių atliekų konteinerius

NAUDOJIMAS

- Akumulatoriaus įkrovimas
- Baterijų išėmimas ir įdėjimas ②
 - ! **perskaitykite instrukciją, pateiktą su įkrovikliu arba maitinimo šaltiniu, ir jos laikykitės**
- Akumulatoriaus įkrovos indikatorius ⑦
 - paspaudus akumulatoriaus įkrovos lygio indikatorius mygtuką K rodomas esamas akumulatoriaus įkrovos lygis, ⑦a pav.
 - ! **jei paspaudus mygtuką K ima mirksėti žemiausio akumulatoriaus įkrovos lygio indikatorius, kaip parodyta ⑦b pav., akumulatorius yra išsikrovęs**
 - ! **jei paspaudus mygtuką K ima mirksėti 2 akumulatoriaus įkrovos lygio indikatorius segmentai, kaip parodyta ⑦c pav., akumulatoriaus temperatūra yra už leidžiamosios darbinės temperatūros intervalo ribų**

- Akumulatoriaus apsauga
Prietaisas staiga išsijungia arba jo nepavyksta įjungti, jei
 - **apkrova yra per didelė** --> pašalinkite apkrovą ir vėl paleiskite prietaisą
 - **akumulatoriaus temperatūra nepatenka į leidžiamosios darbinės temperatūros intervalą (nuo -20 iki 50 °C)** --> paspaudus mygtuką K ima mirksėti 2 akumulatoriaus įkrovos lygio indikatorius segmentai, kaip parodyta ⑦c pav.; palaukite, kol akumulatoriaus temperatūra grįš į leidžiamosios darbinės temperatūros intervalą
 - **akumulatorius beveik išsikrovęs (apsauga nuo visiško išsikrovimo)** --> paspaudus mygtuką K įsižiebia arba mirksi žemo akumulatoriaus įkrovos lygio indikatorius, kaip parodyta ⑦b pav.; pakeiskite akumuliatorių
 - ! **jei instrumentas išsijungė automatiškai, nelaikykite nuspaudę jo jungiklio, nes taip galima sugadinti akumuliatorių**
- Įjungimas/išjungimas ②
 - norėdami įjungti kolonėlę, 1 sekundę palaikykite nuspaudę mygtuką A
 - pradės blyksėti indikatorius D
 - norėdami išjungti kolonėlę, 3 sekundes palaikykite nuspaudę mygtuką A
 - ! **maždaug po 45 minučių neaktyvumo, kolonėlė automatiškai išsijungs**
- Garsumas
 - norėdami padidinti arba sumažinti garsumą, naudokitės mygtukais F
- Paleidimas / pristabdymas
 - paleidimo / pristabdymo mygtuku B paleiskite arba pristabdykite įrašą
- Žemadažnis garsas
 - žemadažniui garsui sustiprinti paspauskite žemadažnio garso mygtuką C
 - žemadažnio garso stiprinimo funkcijai išjungti dar kartą paspauskite žemadažnio garso mygtuką C

- Prijungimas „Bluetooth“ ryšiu
 - įjunkite kolonėlę ir ji automatiškai pradės veikti „Bluetooth“ porinio sujungimo režimu
 - pradės blyksėti indikatorius D
 - kolonėlė automatiškai bandys prisijungti prie įrenginio, su kuriuo pastarąjį kartą buvo sujungta
 - jei ryšio užmegzti nepavyksta, kolonėlė maždaug 10 minučių bus galima prijungti prie kitų „Bluetooth“ įrenginių

! maždaug po 45 minučių neaktyvumo, kolonėlė automatiškai išsijungs

- užmezgus ryšį, indikatorius pradės nepertraukiamai šviesti mėlynai
- norėdami poriniu būdu sujungti su kitu įrenginiu, 3 sekundes palaikykite nuspaudę „Bluetooth“ porinio sujungimo mygtuką E
- pradės blyksėti indikatorius C

! perskaitykite savo įrenginio instrukcijas

- Prijungimas naudojant AUX prievadą ②
 - atidarykite nuo dulkių apsaugantį dangtelį H
 - įkiškite garso kabelį į AUX prievadą J ir prijunkite prie MP3 grotuvo, CD grotuvo ar kito garso įrenginio
 - indikatorius D pradės šviesti mėlynai
- ! jei kabelis neprijungtas, kolonėlė automatiškai pradės veikti „Bluetooth“ porinio sujungimo režimu**
- Išorinio USB įrenginio ② įkrovimas
 - atidarykite nuo dulkių apsaugantį dangtelį H
 - prijunkite USB įrenginį prie prievado G naudodami USB įkrovimo kabelį
- ! bet kuris įrenginys, naudojantis didesnę nei maksimalią išvesties srovę (žr. techninius duomenis), suaktyvins savaiminio atsistatymo apsaugą nuo perkrovos ir išjungs kolonėlę; iš naujo suaktyvinsite atjungdami USB įrenginį ir įjungdami kolonėlę**
- ! kai nenaudojate, nuimkite kroviklio kabelį (-ius) ir akumuliatorių**

PRIEŽIŪRA / SERVISAS

- Šis įrankis neskirtas profesionaliam naudojimui
- Variu sausu medžiaginiu audiniu nuvalykite prietaisą (nenaudokite valymo priemonių ar tirpiklių)
- ! prieš valant, išimkite bateriją iš įrankio**
- Jeigu prietaisas, nepaisant gamykloje atliekamo kruopštaus gamybos ir kontrolės proceso, vis dėlto sugestų, jo remontas turi būti atliekamas įgaliotose SKIL elektrinių įrankių remonto dirbtuvėse
 - **neišardytą** prietaisą kartu su pirkimo čekiu siųskite tiekėjui arba į artimiausią SKIL firmos įgaliotą elektros prietaisų techninio aptarnavimo tarnybą (adresus bei atsarginių dalių brėžinius rasite www.skil.com)
- Turėkite omeny, kad garantija netaikoma, jei gedimas atsiranda dėl perkrovos ar netinkamo naudojimo (dėl SKIL garantijos sąlygų žr. www.skil.com arba kreipkitės į jus aptarnaujantį prekybos atstovą)

APLINKOSAUGA

- **Nemeskite elektrinių įrankių, baterijos, papildomos įrangos ir pakuotės į buitinių atliekų kontenerius** (galioja tik ES valstybėms)
 - pagal ES Direktyvą 2012/19/EG dėl naudotų elektrinių ir elektroninių prietaisų atliekų utilizavimo ir pagal vietinius valstybės įstatymus atitarnavę elektriniai įrankiai turi būti surenkami atskirai ir gabenami į antrinių žaliavų tvarkymo vietas, kur jie turi būti sunaikinami ar perdirbami aplinkai nekenksmingu būdu
 - apie tai primins simbolis ⑥, kai reikės išmesti atitarnavusį prietaisą
- ! prieš išmesdami bateriją apvyniokite jos galus, kad netęčia nekiltų paviršinio nuotėkio srovė**

Безжичен звучник bluetooth

3151

УПАТСТВО

- Оваа алатка е наменета за пренос на аудио од уреди со Bluetooth или за приклучување на извор на аудио преку помошниот влезен приклучок (AUX)
- Оваа алатка е наменета за користење SKIL-батерија како извор на енергија за USB-уреди
- Овој алат не е наменет за професионална употреба
- **Внимателно прочитајте го упатството за работа пред употреба и зачувајте го за идни осврти**

ТЕХНИЧКИ ПОДАТОЦИ ①

Излезен напон:	5,1V еднонасочна струја
Излезна струја*:	макс. 2,1A
Макс. дозволено должина на USB кабел	1,5 m

* реалната излезна струја зависи од поврзаниот USB-уред

ЕЛЕМЕНТИ НА АЛАТОТ ②

- A Копче за вклучување/исклучување
- B Копче пушти/пауза
- C Копче за бас
- D Индикатор
- E Копче за спарување на Bluetooth
- F Копчиња за јачина на звук
- G USB-порта
- H Капак за заштита од прашина
- J AUX-порта
- K Индикатор за нивото на батеријата

БЕЗБЕДНОСТ

- **Овој алат може да го**

користат деца над 8 години како и лица со намалени физички, сензорни и ментални способности или недоволно искуство и знаење, доколку се под надзор од лица одговорни за нивната безбедност или се подучени за безбедно ракување со алатот и ги разбираат опасностите кои може да произлезат поради тоа (инаку постои опасност од погрешна употреба и повреди)

- **Не ги оставајте децата без надзор** (така ќе се осигурате дека децата нема да си

играат со алатот)

• Не ги оставајте децата без надзор за време на чистењето или одржувањето на алатот

- Немојте да работите со уредот во средина во која има опасност од експлозија, во која има запалливи течности, гасови и прашина. Електричните алати произведуваат искри кои можат да запалат прашина или параа.
- Чувајте го уредот подалеку од дожд и влага. Продирањето на вода во електричниот уред ја зголемува опасноста од струен удар.
- Чувајте ја машината во затворен простор на суво и затворено место и подалеку од дофат на деца
- Не користете го алатот/полначот ако е оштетен, однесете го во еден од регистрираните сервисни центри на SKIL за да го проверат
- Електричниот алат сервисирајте го кај квалификувано лице кое користи само идентични резервни делови. Со ова се обезбедува безбедно одржување на електричниот алат.
- Обезбедете добра вентилација на работната просторија

АНУМУЛАТОРСКА БАТЕРИЈА

- Испорачаната батерија е делумно наполнета (за да се обезбеди целосен капацитет на батеријата, целосно наполнете ја батеријата во полначот на батеријата пред да го употребите вашиот електричен алат за првпат)
- Полнете го акумулаторот само во апаратите за полнење кои се пропишани од страна на производителот. За апаратот за полнење кој е соодветен за определен вид на акумулатори, постои опасност од пожар,

доколку се употребува со други акумулатори.

- Користете ги електричните алати само со специфично назначени пакувања на батерии. Користењето на друг вид на батерии може да доведе до ризик од повреда или пожар.
- Користете ги исклучиво следниве батерии и полначи со овој алат
 - Батерија SKIL: BR1*31****
 - Полнач SKIL: CR1*31****
- Кога батериите не се користат, држете ги настрана од метални предмети како штрафицна, парички, клучеви, клинџи, навртки или други, мали предмети кои може да направат краток спој. Краткиот спој кај батериите може да предизвика изгореници или пожар.
- При погрешна примена може да излезе течност од акумулаторот; избегнувајте контакт со неа. При случаен контакт, измијте се со вода. Ако течноста дојде во допир со очите, побарајте и лекарска помош дополнително. Течноста која може да излезе од акумулаторот може да доведе до надразнување на кожата и изгореници.
- Не употребувајте комплет со батерии или алат кој е оштетен или изменет. Оштетени или изменети батерии може да реагираат непредвидливо и да предизвикаат пожар, експлозија или опасност од повреда.
- Не го изложувајте комплетот со батерии или алатот на оган или висока температура. Изложувањето на оган или температура над 130°C може да предизвика експлозија.
- Следете ги сите инструкции за полнење и не го полнете комплетот со батерии или алатот надвор од температурниот опсег наведен во инструкциите. Неправилното полнење или на температура надвор од наведениот опсег може да ја оштети батеријата и да ја зголеми опасноста од пожар.

- Дозволена температура на околината (алатка/полнач/батерија):
 - при полнење 4...40°C
 - при работа -20...+50°C
 - при складирање -20...+50°C
- **Никогаш не поправајте оштетени комплекти со батерии.** Поправката на комплекти со батерии треба да ја врши само производителот или овластен сервис.

ОБЈАСНУВАЊЕ ЗА СИМБОЛИТЕ ЗА АЛАТОТ

- ③ Пред употреба прочитајте го прирачникот за употреба
- ④ Во допир со оган батериите ќе експлодираат, затоа не ги палете батериите од која било причина
- ⑤ Секогаш чувајте ги апаратот/полначот/батеријата во просторија на температура пониска од 50°C
- ⑥ Не се ослободувајте од електрични алати и батерии во домашниот отпад

УПОТРЕБА

- Полнење на акумулаторска батерија
- Вадење/инсталирање на батеријата

② **! прочитајте и следете ги упатствата испорачани со полначот или напојувањето**

- Индикатор за нивото на батеријата ⑦
 - притиснете на индикаторот за нивото на батеријата К за да се прикаже тековното ниво на батеријата ⑦а
 - ! ако по притиснање на копчето К ⑦b почне да трепка индикаторот за најниско ниво на батеријата, тогаш батеријата е празна**
 - ! кога ќе почне да трепка индикаторот за нивоата на батеријата 2 по притиснање на копчето К ⑦с, батеријата не е во рамките на дозволеният опсег за работна температура**
- Заштита на батеријата
Алатот наеднаш се исклучува или не може да се вклучи, кога
 - **товарот е преголем** --> отстранете го товарот и почнете повторно

- **температурата на батеријата не е во рамките на дозволеният опсег на работна температура од -20 до +50°C** --> 2 нивоата на индикаторот за ниво на батеријата почнуваат да трепкаат кога ќе го притиснете копчето К ⑦с; почекајте батеријата да се врати во рамките на дозволеният опсег на работна температура
- **батеријата е скоро празна (заштита од целосно празнење)** --> на индикаторот за нивото на батеријата ќе се прикаже ниско ниво на батеријата или ќе трепка за ниско ниво на батеријата ⑦b кога ќе притиснете на копчето К; наполнете ја батеријата
- ! не продолжувајте да притиснете на прекинувачот за вклучување/исклучување откако алатот ќе се исклучи автоматски; батеријата ќе се оштети**

- Вклучено/Исклучено ②
 - притиснете и држете го копчето А 1 секунда за да го вклучите звучникот
 - индикаторот D ќе почне да светка
 - притиснете и држете го копчето А 3 секунди за да го исклучите звучникот
 - ! по приближно 45 минути неактивност звучникот автоматски ќе се исклучи**
- Јачина на звук
 - користете ги копчињата F за зголемување или намалување на јачината на звукот
- Пушти/пауза
 - употребете го копчето пушти/пауза B за да пуштите или паузирате песна
- Бас
 - за да додадете дополнителен бас, притиснете го копчето за бас C
 - за да го исклучите дополнителниот бас, повторно притиснете го копчето за бас C
- Поврзување преку Bluetooth
 - вклучете го звучникот и автоматски ќе влезе во режимот за спарување на Bluetooth
 - индикаторот D ќе почне да светка

- звучникот автоматски ќе се обиде да се поврзе со последниот уред со кој бил спарен
- ако не може да се воспостави врска, звучникот ќе биде достапен за поврзување со други Bluetooth уреди за приб. 10 минути

! по приближно 45 минути неактивност звучникот автоматски ќе се исклучи

- кога ќе се воспостави врска, индикаторот ќе свети сино непрекинато
- за да поврзете друг уред, притиснете и држете го копчето за спарување на Bluetooth Е 3 секунди
- индикаторот С ќе почне да светка

! прочитајте ги упатствата доставени со вашиот уред

- Поврзување преку AUX ②
 - отворете го капакот за заштита од прашина Н
 - приклучете го аудио-кабелот во AUX-портата Ј и поврзете со MP3-плеер, CD-плеер или друг аудио уред

- индикаторот D ќе свети сино
! без поврзување, звучникот автоматски ќе влезе во режим за спарување на Bluetooth

- Полнење надворешен USB-уред ②
 - отворете го капакот за заштита од прашина Н
 - поврзете USB-уред со USB-кабел за полнење на портата G

! кој било уред што користи повеќе од максималната излезна струја (види технички податоци) ќе ја активира саморесетирачката заштита од преоптоварување и ќе го оневозможи звучникот, ќе се реактивира со отстранување на USB-уредот и ќе го вклучи звучникот

! кога не е во употреба, отстранете ги кабелот(ите) на полначот и батеријата

ОДРЖУВАЊЕ/СЕРВИСИРАЊЕ

- Овој алат не е наменет за професионална употреба
- Чистете го алатот со сува, мека ткаенина (не користете средства за чистење или растворувачи)
! отстранете ја батеријата од алатот пред чистење
- Доколку алатот и покрај внимателното работење и контрола некогаш откаже, поправката мора да ја изврши некој овластен SKIL сервис за електрични алати
 - во случај на примедба, испратете го алатот **нерасклопен**, заедно со сметкоптиврдата, до вашиот продавач или најблискиот SKIL сервис (адресите се наведени на www.skil.com)
- Имајте предвид дека оштетувањето настанато заради преоптоварување или неправилно ракување со алатот ја отфрла гаранцијата (видете на www.skil.com или прашајте го продавачот за условите на гаранцијата на SKIL)

ЗАШТИТА НА ЖИВОТНАТА СРЕДИНА

- **Не се ослободувајте од електрични алати, батерии, уреди или амбалажа преку нивно фрлање во домашното губре** (само за земјите на ЕУ)
 - според Европската Директива 2012/19/ЕС за ослободување од електрична и електронска опрема и нејзина имплементација во согласност со националните закони, електричните алати кои го достигнале крајот на својот животен век мора да бидат собрани посебно и да бидат вратени во соодветен објект за рециклирање
 - симболот ⑥ ќе ве потсетува на ова кога ќе дојде време алатот да го фрлите
- ! пред да се фрли акумулаторската батерија во отпад, заштитите ги нејзините полови**

Altoparlant me Bluetooth 3151 me bateri

HYRJE

- Kjo pajisje është e planifikuar për transmetimin e audios nga pajisjet me Bluetooth ose për lidhjen e një burimi audio me një prizë hyrëse ndihmëse (AUX)
- Ky mjet është bërë për të përdorur një bateri SKIL si burim energjie për pajisjet USB
- Kjo vegël nuk është e projektuar për përdorim profesional
- **Lexoni me kujdes këtë manual udhëzimesh para përdorimit dhe ruajeni për referencë në të ardhmen**

TË DHËNAT TEKNIKE ①

Tensioni në dalje: 5,1V dc

Rryma në dalje*: maks. 2,1A

Gjatësia maks. e lejuar e kabllit USB 1,5m

* rryma e vërtetë në dalje varet nga pajisja USB e lidhur

ELEMENTET E VEGËL ②

- A Butoni i ndezjes/fikjes
- B Butoni i nisjes/ndërprerjes
- C Butoni i basit
- D Treguesi
- E Butoni i çiftimit të Bluetooth
- F Butonat e volumit
- G Porta USB
- H Kapaku i pluhurave
- J Porta AUX
- K Treguesi i nivelit të baterisë

SIGURIA

- **Kjo pajisje mund të përdoret nga fëmijët e moshës**

8 vjeç e sipër dhe nga personat që kanë kufizime fizike, ndijore ose mendore ose mungesë eksperience ose njohurish nëse një person përgjegjës për sigurinë e tyre i monitoron ose i ka udhëzuar për përdorimin në mënyrë të sigurt të pajisjes dhe ata i kanë kuptuar rreziqet përkatëse (në rast të kundërt, ekziston rreziku i gabimeve dhe i dëmtimeve gjatë përdorimit)

- **Monitoroni fëmijët** (kjo do të garantojë që fëmijët të mos luajnë me veglën)
- **Pastrimi dhe mirëmbajtja nga përdoruesi për pajisjen nuk duhet të kryhet nga fëmijët të pamonitoruar**

- **Mos i përdorni pajisjet elektrike në situata me mundësi shpërthimi, si në prani të lëngjeve, gazeve ose pluhurave të djegshëm.** Pajisjet elektrike shkaktojnë shkëndija që mund të ndezin pluhurat ose avujt.
- **Mos ekspozoni veglat e punës në shi ose në kushte me lagështi.** Uji që hyn në veglën e punës do të rritë rrezikun e goditjes elektrike.
- **Magazinojeni pajisjen në ambiente të brendshme** në një vend të thatë dhe të mbyllur, larg nga fëmijët
- **Mos e përdorni pajisjen/ngarkuesin nëse është i dëmtuar;** çojeni te një nga Qendrat zyrtarisht të regjistruara të shërbimit të SKIL për një kontroll të sigurisë
- **Shërbimi i veglës së punës duhet të kryhet nga një person i kualifikuar për riparimet duke përdorur vetëm pjesë ndërrimi identike.** Kjo gjë do të sigurojë ruajtjen e sigurisë së veglave të punës.
- Siguroni një ajrosje të mirë në vendin e punës

BATERIVE

- **Bateria e dhënë është pjesërisht e karikuar** (për të siguruar kapacitet të plotë të baterisë, karikojeni baterinë plotësisht në karikuesin e baterisë para se ta përdorni mjetin për herë të parë)
- **Karikojeni vetëm me karikuesin e përcaktuar nga prodhuesi.** Një karikues që është i përshtatshëm për një lloj baterie mund të krijojë rrezik për zjarr kur përdoret me një bateri tjetër.
- **Përdorni veglat e punës vetëm me bateritë e përcaktuara respektivisht.** Përdorimi i çdo baterie tjetër mund të krijojë rrezik për dëmtime dhe zjarr.
- **Përdorni vetëm bateritë dhe karikuesit e mëposhtëm me këtë mjet**
 - Bateri SKIL: BR1*31****
 - Karikues SKIL: CR1*31****
- **Kur bateria nuk është në përdorim, mbajeni larg nga objektet e tjera metalike si kapëset e letrës, monedhat, çelësat, gozhdët, vidat ose objektet e tjera të vogla metalike që mund të bëjnë lidhjen**

- e një terminali me terminalin tjetër.** Lidhja e shkurtër e terminaleve të baterisë mund të shkaktojë djegie ose zjarr.
 - **Në kushte abuzimi, nga bateria mund të rrjedhin lëngje; shmangni kontaktin me to.** Në rast se ndodh aksidentalisht kontakti, shpëlajeni me ujë. Në rast se lëngu bie në kontakt me sytë, kërkoni edhe ndihmë mjekësore. Lëngu i rrjedhur nga bateria mund të shkaktojë acarime ose djegie.
 - **Mos e përdorni një pako baterish ose një vegël që është e dëmtuar apo e modifikuar.** Bateritë e dëmtuara ose të modifikuara mund të shfaqin sjellje të paparashikuara, duke shkaktuar zjarr, shpërthim ose rrezik për lëndimin tuaj.
 - **Mos e ekspozoni një pako baterish ose një vegël ndaj zjarrit ose temperaturës shumë të lartë.** Ekspozimi ndaj zjarrit ose një temperature mbi 130°C mund të shkaktojë shpërthim.
 - **Ndiqni të gjitha udhëzimet për karikimin dhe mos e karikoni pakon e baterive ose veglën jashtë gamës së temperaturës që specifikohet tek udhëzimet.** Karikimi i papërshtatshëm ose në temperatura jashtë gamës së specifikuar mund të dëmtojë baterinë dhe të rritë rrezikun për zjarr.
 - **Lejohet temperatura e ambientit (vegël/karikuesin/bateri):**
 - kur karikoni 4...40°C
 - gjatë punës -20...+50°C
 - gjatë magazinimit -20...+50°C
 - **Mos kryeni asnjëherë shërbimin për pakot e baterive.** Shërbimi për pakot e baterive duhet të kryhet vetëm nga prodhuesi ose ofruesit e autorizuar të shërbimit.
- #### **SHPJEGIMI I SIMBOLEVE NË VEGËL**
- ③ Lexoni manualin e udhëzimeve para përdorimit
 - ④ Bateritë mund të shpërthejnë kur hidhen në zjarr, prandaj mos i digjini bateritë për asnjë arsye
 - ⑤ Ruajeni veglën/karikuesin/baterinë në vende ku temperatura nuk do të kalojë 50°C

- ⑥ Mos i hidhni veglat elektrike dhe bateritë së bashku me materialet e mbeturinave familjare

PËRDORIMI

- Karikimi i baterisë
- Heqja/instalimi i baterisë ②
 - ! **lexoni dhe ndiqni udhëzimet e dhëna me karikuesin ose furnizimin e energjisë**
- Treguesi i nivelit të baterisë ⑦
 - shtypni butonin tregues të nivelit të baterisë K për të treguar nivelin aktual të baterisë ⑦a
 - ! **kur fillon të pulsojë niveli më i ulët i treguesit të baterisë pasi keni shtypur butonin K ⑦b, bateria është bosh**
 - ! **kur fillojnë të pulsojnë nivelet 2 të treguesit të baterisë pasi keni shtypur butonin K ⑦c, bateria nuk është brenda temperaturës së lejuar**
- Mbrojtja e baterisë

Mjeti fiket papritur ose nuk ndizet kur

 - **ngarkesa është shumë e lartë**
--> hiqeni ngarkesën dhe ndizeni përsëri
 - **temperatura e baterisë nuk është brenda nivelit të lejuar të temperaturës nga -20 në +50°C**
--> 2 nivelet e treguesit të nivelit të baterisë fillojnë të pulsojnë kur shtypni butonin K ⑦c; prisni derisa bateria të jetë brenda temperaturës së lejuar
 - **bateria është thujse bosh (për t'u mbrojtur nga dëmtimi për shkak të shkarkimit të thellë)** --> niveli i ulët i baterisë ose pulsimi për shkak të nivelit të ulët të baterisë ⑦b tregohet në treguesin e nivelit të baterisë kur shtypni K; karikoni baterinë
 - ! **mos vazhdoni të shtypni çelësin e ndezjes/fikjes pasi pajisja të fiket automatikisht; bateria mund të dëmtohet**
- Ndezje/Fikje ②
 - mbani shtypur butonin A për 1 sekondë për ta ndezur altoparlantin
 - treguesi D do të fillojë të vezullojë
 - mbani shtypur butonin A për 3 sekonda për ta fikur altoparlantin

! pas afro 45 minutash pa aktivitet, altoparlanti do të fiket automatikisht

- Volumi
 - përdorni butonat F për të rritur ose për të ulur volumin
- Luani/ndërpriti
 - përdorni butonin Luani/ndërpriti B për të luajtur ose ndërprerë një këngë
- Basi
 - për të shtuar më shumë nivelin e basit, shtypni butonin e basit C
 - për ta çaktivizuar nivelin e shtuar të basit, shtypni përsëri butonin e basit C
- Lidhja me Bluetooth
 - ndizeni altoparlantin dhe ai do të kalojë automatikisht në modalitetin e çiftimit të Bluetooth
 - treguesi D do të fillojë të vezullojë
 - altoparlanti do të përpiqet automatikisht të lidhet me pajisjen e fundit me të cilën ka qenë çiftuar
 - nëse nuk mund të kryhet një lidhje, altoparlanti do të jetë i disponueshëm për lidhje me pajisjet e tjera Bluetooth për afro 10 minuta
 - ! **pas afro 45 minutash pa aktivitet, altoparlanti do të fiket automatikisht**
 - kur kryhet një lidhje, treguesi do të bëhet vazhdimisht blu
 - për të çiftuar me një pajisje tjetër, mbani të shtypur butonin e çiftimit të Bluetooth E për 3 sekonda
 - treguesi C do të fillojë të vezullojë
 - ! **lexoni udhëzimet e dhëna me pajisjen tuaj**
- Lidhja me AUX ②
 - hapni kapakun e pluhurave H
 - lidhni kabllon e audios në portën AUX J dhe lidhni një lexues MP3, disqesh CD ose një pajisje tjetër audio
 - treguesi D do të bëhet blu
 - ! **pa një lidhje, altoparlanti do të kalojë automatikisht në modalitetin e çiftimit të Bluetooth**
- Karikimi i një pajisjeje USB të jashtme ②
 - hapni kapakun e pluhurave H
 - lidhni një pajisje USB me kabllon e karikimit USB te porta G

- ! çdo pajisje që përdor më shumë se rryma maksimale e daljes (shikoni të dhënat teknike), do të aktivizojë mbrojtjen nga mbingarkesa me rindezje automatike dhe do të çaktivizojë altoparlantin, aktivizojeni përsëri duke e hequr pajisjen USB dhe duke ndezur altoparlantin
- ! kur nuk e përdorni, hiqeni kabllin ose kabllot e karikimit dhe baterinë

MIRËMBAJTJA / SHËRBIMI

- Kjo vegël nuk është e projektuar për përdorim profesional
- Pastroni veglën me një copë të thatë dhe të butë (mos përdorni produkte pastrimi ose tretës)
- ! **hiqeni baterinë nga mjeti para se ta pastroni**
- Nëse pajisja ka defekt pavarësisht kujdesit në prodhim dhe procedurat e provave, riparimi duhet të kryhet nga një qendër e shërbimit pas shitjes për veglat e punës të SKIL
 - dërgoni veglën **të çmontuar** së bashku me vërtetimin e blerjes të shitësi ose të qendra më e afërt e shërbimit të SKIL (adresat si dhe diagrami i shërbimit i veglës janë të paraqitura në www.skil.com)
- Kini parasysh se dëmtimet për shkak të mbingarkesës ose manovrimit të papërshtatshëm të veglës janë të përjashtuara nga garancia (për kushtet e garancisë së SKIL vizitoni www.skil.com ose pyetni shitësin tuaj)

MJEDISI

- **Mos i hidhni veglat elektrike, bateritë, aksesorët dhe paketimin së bashku me materialet e mbeturinave familjare** (vetëm për vendet e BE-së)
 - në respektim të Direktivës evropiane 2012/19/EC për pajisjet elektrike dhe elektronike si mbetje dhe zbatimin e saj në përputhje me ligjet kombëtare, pajisjet elektrike që kanë arritur në fund të jetëgjatësisë së tyre duhet të mbledhen të ndara dhe të kthehen në një objekt riciklimi në përputhje me mjedisin.

- simboli  do t'ju kujtojë për këtë gjë kur të jetë nevoja për t'i hedhur
- ! **para hedhjes mbroni terminalet e baterisë me ngjitës të fortë për të parandaluar qarkun e shkurtër**







محیط زیست

- ابزارهای برقی. باتری ها، لوازم و بسته بندی آنها را نباید همراه با زباله های عادی خانگی دور انداخت (فقط مخصوص کشورهای عضو اتحادیه اروپا)
 - با توجه به مصوبه اروپایی EC/۱۹/۲۰۱۲ اروپا درباره لوازم برقی و الکترونیکی مستعمل و اجرای این مصوبه مطابق با قوانین کشوری. ابزارهای برقی که به پایان عمر مفید خود رسیده اند باید جداگانه جمع آوری شده و به یک مرکز بازیافت مناسب و سازگار با محیط زیست انتقال یابند
 - نمادعلامت ① یادآور این مسئله در هنگام دور انداختن است
- !** قبل از دور انداختن باتری حتماً باید روی پایانه های باتری را با نوار چسب سنگین بپوشانید تا اتصال کوتاه نکند

استفاده

- شارژ کردن باتری
- برداشتن/قرار دادن باتری ②
- ! دستورالعمل های ارائه شده همراه شارژر یا منبع تغذیه را مطالعه و رعایت کنید
- نشانگر شارژ باتری ⑤
- برای نمایش سطح کنونی باتری ⑥ a دکمه نشانگر شارژ باتری K را فشار دهید
- ! اگر با فشار دادن دکمه ⑥ b، نشانگر پایین ترین سطح باتری شروع به چشمک زدن می کند، باتری تخلیه شده است
- ! هنگامی که سطوح ④ نشانگر باتری بعد از فشار دادن دکمه ⑥ c شروع به چشمک زدن می کند، باتری در محدوده دمای کاری مجاز نیست
- محافظت باتری
- ابزار در شرایط زیر ناگهان خاموش شده و یا روشن نمی شود
- بار وارده خیلی زیاد است -- بار را برداشته و دوباره راه اندازی کنید
- دمای باتری در محدوده دمای کاری مجاز ۲۰- تا ۵۰+ درجه سانتیگراد نیست -- ② سطوح نشانگر شارژ باتری در هنگام فشار دادن دکمه ⑥ c شروع به چشمک زدن می کنند، صبر کنید تا باتری به محدوده دمای کاری مجاز بازگردد
- باتری عملاً تخلیه شده است (برای محافظت در برابر تخلیه عمیق) -- یک سطح باتری ضعیف یا سطح باتری ضعیف چشمک زدن ⑥ b در صورت فشار دادن دکمه K روی نشانگر سطح باتری دیده خواهد شد؛ باتری را شارژ کنید
- ! بعد از خاموش شدن خودکار ابزار کلید روشن/خاموش را مرتب فشار ندهید؛ امکان دارد باتری آسیب ببیند
- روشن/خاموش ④
- برای روشن کردن بلندگو، دکمه A را فشار داده و ۱ ثانیه نگه دارید
- نشانگر D شروع به چشمک زدن می کند
- برای خاموش کردن بلندگو، دکمه A را فشار داده و ۳ ثانیه نگه دارید
- ! بلندگو بعد از حدوداً ۵۴ دقیقه عدم فعالیت بطور خودکار خاموش خواهد شد
- میزان صدا
- برای زیاد یا کم کردن صدا از دکمه های F استفاده کنید
- پخش/مکث
- برای پخش یا مکث یک تراک صوتی از دکمه پخش/مکث B استفاده کنید
- م
- برای م اضافی، دکمه م C را فشار دهید
- برای خاموش کردن م اضافی، دکمه م C را دوباره فشار دهید
- اتصال با بلوتوث
- بلندگو بعد از روشن شدن بطور خودکار وارد حالت جفت سازی بلوتوث می شود
- نشانگر D شروع به چشمک زدن می کند

- بلندگو سعی خواهد کرد به آخرین وسیله ای که با آن جفت شده بوده متصل شود
- اگر اتصال برقرار نشود، بلندگو برای حدوداً ۱۰ دقیقه آماده اتصال با سایر تجهیزات بلوتوث خواهد بود
- ! بلندگو بعد از حدوداً ۵۴ دقیقه عدم فعالیت بطور خودکار خاموش خواهد شد
- هرگاه اتصال برقرار شود، نشانگر بطور پیوسته به رنگ آبی روشن خواهد شد
- برای جفت سازی با وسیله ای دیگر باید دکمه جفت سازی بلوتوث E را فشار داده و برای مدت ۳ ثانیه نگه دارید
- نشانگر C شروع به چشمک زدن می کند
- ! دستورالعمل های ارائه شده همراه وسیله خود را مطالعه کنید
- اتصال با AUX ①
- روکش گرد و غبار H را باز کنید
- کابل صدا را در درگاه J AUX وارد کرده و به یک دستگاه پخش MP۳، دستگاه پخش CD یا هر دستگاه صوتی دیگر متصل نمایید
- نشانگر D به رنگ آبی روشن می شود
- ! در نبود اتصال بلندگو بطور خودکار وارد حالت جفت سازی بلوتوث می شود
- شارژ کردن یک وسیله USB ②
- روکش گرد و غبار H را باز کنید
- یک وسیله USB را با کابل شارژ USB در درگاه G وصل کنید
- ! هر وسیله ای که مصرف آن بیش از حداکثر جریان خروجی (مشخصات فنی را ملاحظه کنید) باشد باعث فعال شدن مدار ریست کننده محافظت در برابر اضافه بار شده و بلندگو را غیرفعال می سازد، با برداشتن وسیله USB و روشن کردن بلندگو می توانید دوباره فعال کنید
- ! هرگاه تخت استفاده نیست، کابل (های) شارژر و باتری را بردارید

نگهداری / سرویس- خدمات

- این ابزار برای مصارف حرفه ای مناسب نیست
- ابزار را با یک دستمال نرم و خشک تمیز کنید (از مواد یا محلول های تمیز کننده استفاده نکنید)
- ! پیش از تمیز کردن باید باتری را از ابزار جدا کنید
- اگر ابزار علیرغم تمام دقت و مراقبتی که در فرایندهای تولید و تست بکار برده شده از کار افتاد، تعمیرات باید فقط در مراکز خدمات پس از فروش ابزارهای برقی SKIL انجام شود
- ابزار را بصورت بلازنشده همراه با رسید خرید به فروشنده یا نزدیک ترین مرکز خدمات رسانی SKIL بفرستید (آدرسها به همراه نمودار نقشه های سرویس ابزار در www.skil.com موجود است)
- توجه داشته باشید که خرابی و خسارت ناشی از اضافه بار یا کار کردن نادرست با ابزار مشمول ضمانت نخواهند بود (برای آگاهی از شرایط ضمانت SKIL به نشانی www.skil.com مراجعه کرده یا از فروشنده خود سوال کنید)

- **کنند که شخص مسئول ایمنی آنها بر کارشان نظارت کرده و یا درباره عملکرد ایمن ابزار به آنها آموزش داده باشد و آنها خطرات موجود را درک کرده باشند (در غیراینصورت خطر بروز خطاهای کاری و جراحات وجود خواهد داشت)**
- **کودکان را تحت نظارت داشته باشید (با این کار مطمئن خواهید شد که کودکان با ابزار بازی نمی کنند)**
- **تمیز کردن و امور نگهداری ابزار نبایستی توسط کودکان بدون نظارت انجام شود**
- **با ابزار الکتریکی در محیط هایی که در آن خطر انفجار وجود داشته و حاوی مایعات، گازها و غبارهای محترقه باشد، کار نکنید.** ابزارهای الکتریکی حرقه هایی ایجاد می کنند که می توانند باعث آتش گرفتن گرد و بخارهای موجود در هوا شوند.
- **دستگاه را از باران و رطوبت دور نگهدارید.** نفوذ آب به ابزار الکتریکی، خطر شوک الکتریکی را افزایش می دهد.
- **ابزار را در داخل ساختمان و مکانی خشک و محفوظ دور از دسترس کودکان نگهدارید.**
- **اگر ابزار/شارژر آسیب دیده است از آن استفاده نکنید؛** آنرا برای کنترل ایمنی به مراکز مجاز خدمات فنی اسکیل ببرید
- **برای تعمیر ابزار الکتریکی فقط به متخصصین حرفه ای رجوع کرده و از وسایل یدکی اصل استفاده کنید.** این باعث خواهد شد که ایمنی دستگاه شما تضمین گردد.
- **در محل کار باید تهویه مناسب برقرار باشد**
- **باتری ها**
- **شارژر باتری ارائه شده کامل نیست (برای تضمین کامل بودن ظرفیت باتری باید باتری را پیش از نخستین بار استفاده از ابزار الکتریکی بطور کامل در شارژر باتری شارژ کنید)**

- **باتری ها را منحصراً در دستگاهایی شارژ کنید که توسط سازنده توصیه شده باشند.** در صورتیکه برای شارژ باتری، آنرا در شارژری قرار دهید که برای آن باتری ساخته نشده است، خطر آتشسوزی وجود دارد.
 - **در ابزار آلات الکتریکی، فقط از باتری هایی استفاده کنید که برای آن در نظر گرفته شده اند.** استفاده از باتری های متفرقه می تواند منجر به جراحات و حریق گردد.
 - **تنها از باتری ها و شارژرهای زیر با این ابزار استفاده کنید**
 - باتری SKIL: BR1 ۳۱۰۰۰۰۰۰۰۰۰۰۰۰
 - شارژر SKIL: CR1 ۳۱۰۰۰۰۰۰۰۰۰۰۰۰۰۰
 - **در صورت عدم استفاده از باتری باید آنرا از گیره های فلزی، سکه، کلید، میخ، پیچ و دیگر وسایل کوچک فلزی دور نگه دارید.** زیرا این وسایل ممکن است باعث ایجاد اتصالی شوند. ایجاد اتصالی بین دو قطب باتری (ترمینالهای باتری) میتواند باعث سوختگی و ایجاد حریق شود.
 - **استفاده بی رویه از باتری میتواند باعث خروج مایعات از آن شود.** از دست زدن به آن خود داری کنید. در صورت تماس اتفاقی با آن، دست خود را با آب بشوئید.
 - **در صورت آلوده شدن چشم با این مایع، باید به پزشک مراجعه کنید.** مایع خارج شده از باتری میتواند باعث التهاب پوست و سوختگی شود.
 - **اگر یک بسته باتری یا ابزار آسیب دیده یا دستکاری شده اند، نباید از آنها استفاده کنید.** باتری های آسیب دیده یا دستکاری شده ممکن است کارکرد غیرقابل پیش بینی داشته و منجر به آتش سوزی یا انفجار شده و یا خطر جراحات ایجاد کنند.
 - **یک بسته باتری یا ابزار را در معرض آتش یا دماهای خیلی زیاد قرار ندهید.** قرار دادن در معرض آتش یا دمای بالاتر از ۱۲۰ درجه سانتیگراد می تواند باعث انفجار گردد.
 - **تمام دستورالعمل های شارژ را رعایت کرده و بسته باتری یا ابزار را در خارج از محدوده دمای ذکر شده در راهنما شارژ نکنید.** شارژ نادرست یا شارژ کردن در دماهای خارج از محدوده ذکر شده می تواند به باتری آسیب رسانده و خطر آتش سوزی را بالا ببرد.
 - **دمای محیطی مجاز (ابزار/شارژر/باتری):**
 - هنگام شارژ ۴... ۴۰ درجه سانتیگراد
 - هنگام کار ۲۰... ۵۰ درجه سانتیگراد
 - قرار دادن در محل نگهداری ۲۰... ۵۰ درجه سانتیگراد
 - **هرگز بسته های باتری آسیب دیده را سرویس نکنید.** عملیات سرویس بسته های باتری باید فقط توسط سازنده یا مراکز خدماتی مجاز انجام شود.
- شرح علائم و نمادهای روی ابزار**
- ۳) پیش از کار حتماً دفترچه راهنما را مطالعه کنید
 - ۴) اگر باتری در آتش انداخته شود امکان انفجار آن وجود دارد. بنابراین هرگز و به هیچ دلیلی باتری را نسوزانید
 - ۵) ابزار/شارژر را در مکانی نگهدارید که دمای آن از ۵۰ درجه سانتیگراد تجاوز نمی کند
 - ۱) ابزارهای برقی، باتری ها، آنها را نباید همراه با زباله های عادی خانگی دور انداخت

- سیدکرتک الرمز ① بهذا عند الحاجة إلى التخلص من أية أداة:
- ! قبل التخلص من البطارية، قم بحماية الأطراف بشرط قوي لمنع حدوث دائرة قصيرة

FA

٣١٥١

یژراش شوت ول ب ی وگدن لب

مقدمه

- این ابزار برای پخش صدا از تجهیزات بلوتوث یا از طریق اتصال منابع صوتی به سوکت ورودی کمکی (AUX) می باشد
- این ابزار برای استفاده کردن از بسته باتری SKIL بعنوان منبع تغذیه تجهیزات USB طراحی شده است
- این ابزار برای مصارف حرفه ای مناسب نیست
- لطفاً پیش از کار با دستگاه این دفترچه راهنما را با دقت مطالعه کرده و آنرا برای استفاده آتی نگه دارید

اطلاعات فنی ①

ولتاژ خروجی:	۱،۵ولت مستقیم
جریان خروجی*:	حداکثر ۱،۱ آ
حداکثر مجاز طول کابل USB	۱،۵ متر

- * جریان خروجی واقعی به وسیله USB متصل بستگی دارد

اجزای ابزار ②

- A دکمه روشن/خاموش
- B دکمه پخش/مکث
- C دکمه ب
- D نشانگر
- E دکمه جفت سازی بلوتوث
- F دکمه های میزان صدا
- E درگاه USB
- G روکش گرد و غبار
- G درگاه AUX
- H نشانگر شارژ باتری

ایمنی

- **کودکان ۸ ساله و بزرگتر و افرادی که محدودیت های فیزیکی، حساس یا ذهنی داشته یا فاقد تجربه یا دانش هستند بشرطی می توانند از این ابزار استفاده**

- عند إجراء اتصال، سيتحول المؤشر إلى الضوء الأزرق على نحو متواصل
- لإقران جهاز مختلف، اضغط على زر إقران Bluetooth E لمدة ٣ ثوان
- سيبدأ المؤشر C في الوميض
- ! اقرأ التعليمات المزودة مع جهازك
- الاتصال بـ AUX ②
- افتح الغطاء الواقي من الغبار H
- قم بتوصيل كابل الصوت في منفذ AUX واتصل بمشغل MP3، أو مشغل أقراص CD أو أي جهاز صوت آخر
- سيتحول ضوء المؤشر D إلى الأزرق
- ! بدون اتصال، ستدخل السمعاعة تلقائياً في وضع إقران Bluetooth
- شحن جهاز USB خارجي ①:
- افتح الغطاء الواقي من الغبار H
- قم بتوصيل جهاز USB مزود بكابل شحن USB بمنفذ G
- ! سيقوم أي جهاز يستخدم قيمة أعلى من الحد الأقصى من تيار الخرج (انظر البيانات الفنية) بإيقاف الحماية من الحمل الزائد ذاتية الضغط، وتعطيل السمعاعة، قم بإعادة تنشيطها من خلال إزالة جهاز USB وتنشغيل السمعاعة
- ! في حالة عدم الاستخدام، قم بإزالة كابل (كابلات) الشاحن والبطارية:

الصيانة / الخدمة

- لم يتم تصميم هذه الأداة للاستخدام الاحترافي;
- نظف الأداة باستخدام قطعة قماش جافة وناعمة (لا تستخدم مواد تنظيف أو مذيبات)
- ! أزل البطارية من الأداة قبل التنظيف
- إذا تعذر تشغيل الأداة على الرغم من الحذر الشديد في إجراءات التصنيع والاختبار، فيجب القيام بالإصلاحات بواسطة مركز خدمة ما بعد البيع لأدوات الطاقة التابع لشركة SKIL:
- قم بإرسال الأداة دون تفكيكها بالإضافة إلى إثبات الشراء إلى البائع أو أقرب محطة خدمة SKIL (العناوين بالإضافة إلى مخطط الخدمة متاحان على www.skil.com)
- كن على علم بأن التلف الناتج عن زيادة التحميل أو التعامل مع الأداة بطريقة خاطئة سيتم استثناءه من الضمان (لمعرفة شروط ضمان SKIL انظر www.skil.com أو قم بسؤال بائع المعدات)

البيئة المحيطة

- لا تتخلص من الأدوات الكهربائية والبطاريات والملحقات ومواد التغليف مع النفايات المنزلية (الدول الأخاد الأوروبية فقط):
- وفقاً للتوجيه الأوروبي 2012/19/EC حول نفايات المعدات الكهربائية والإلكترونية وتطبيقه بالتوافق مع القانون المحلي، يجب جميع الأدوات الكهربائية منتهية الصلاحية بشكل منفصل وإرسالها إلى أحد منشآت إعادة التصنيع المتوافقة مع البيئة

- استخدم البطاريات والشواحن التي ترد مع هذه الأداة فقط
 - بطارية 31*SKIL: BR1 ****
 - شاحن 31*SKIL: CR1 ****
- حافظ على إبعاد المراكم الذي لا يتم إستعماله عن مشابك الورق وقطع النقود المعدنية والمفاتيح والمسامير واللواكب أو غيرها من الأغراض المعدنية الصغيرة التي قد تقوم بتوصيل الملامسين ببعضهما البعض. قد يؤدي تقصير الدارة الكهربائية بين ملامسى المرمك على الإحتراق أو إلى إندلاع النار.
- قد يتسرب السائل من المرمك عند سوء الإستعمال. تجنب ملامسته. اشطفه بالماء في حال ملامسته صدفة. إن وصل السائل إلى العينين، فراجع الطبيب إضافة إلى ذلك، قد يؤدي سائل المرمك المتسرب إلى تهيج البشرة أو إلى الإحتراق.
- لا تستخدم حزمة بطاريات أو أداة تالفة أو معدلة. قد تظهر البطاريات التالفة أو المعدلة سلوكيات غير متوقعة ينجم عنها حدوث حريق أو انفجار أو خطر التعرض للإصابة.
- تجنب تعريض حزمة البطاريات أو الأداة للهب أو درجة الحرارة الزائدة. التعرض للهلب أو درجة حرارة أعلى من 120 درجة مئوية قد يتسبب في حدوث انفجار.
- اتبع كل تعليمات الشحن ولا تقم بشحن حزمة البطاريات أو الأداة خارج نطاق درجة الحرارة المحدد في التعليمات. إن الشحن على نحو غير صحيح أو عند درجات حرارة تتجاوز النطاق المحدد قد يتسبب في تلف البطارية وزيادة خطر حدوث حريق.
- درجة الحرارة المحيطة المسموح بها (الأداة/الشاحن/البطارية):
 - عند الشحن 4...°ع مئوية
 - أثناء التشغيل 0...°ع 50
 - أثناء التخزين 0...°ع 50
- تجنب تماماً خدمة حزم بطاريات تالفة. ينبغي إجراء أعمال الخدمة على حزم البطاريات بمعرفة الشركة المصنعة أو مزودي الخدمة المعتمدين فقط.

شرح الرموز الموجودة على الأداة

- ٢) قم بقراءة دليل الإرشادات قبل الاستخدام
- ٤) قد تنفجر البطاريات عندما يتم التخلص منها بإشعال النار بها. لذا لا تقم بإحراقها لأي سبب من الأسباب
- ٥) قم بتخزين الأداة/الشاحن/البطارية في أماكن لا تتجاوز درجة الحرارة فيها 50 درجة مئوية؛
- ١) لا تتخلص من الأدوات الكهربائية والبطاريات مع النفايات المنزلية

الاستخدام

- شحن البطارية
- فك/تركيب البطارية ٢)
- ! اقرأ وتابع التعليمات المزودة مع الشاحن أو مصدر الطاقة
- مبين مستوى البطارية ٧)
- اضغط على زر مؤشر مستوى البطارية K لعرض مستوى البطارية الحالي ٧) a

- ! عندما يبدأ المستوى الأقل في مؤشر البطارية بالوميض بعد الضغط على الزر K ٧) b، تكون البطارية فارغة
- ! عندما يبدأ ٢ من مستويات مؤشر البطارية بالوميض بعد الضغط على الزر K ٧) c، لا تكون البطارية ضمن نطاق درجة حرارة التشغيل المسموح بها
- حماية البطارية
 - يتم إيقاف تشغيل الأداء أو منع تشغيلها بصورة مفاجئة عندما
 - يكون الحمل زائداً <<- قم بإزالة الحمل وإعادة البدء
 - لا تكون درجة حرارة البطارية ضمن نطاق درجة حرارة التشغيل المسموح بها من 0- إلى 50 درجة مئوية <<- يبدأ ٢ من مستويات مؤشر مستوى البطارية بالوميض عند الضغط على الزر K ٧) c؛
 - انتظر حتى تعود البطارية إلى نطاق درجة حرارة التشغيل المسموح بها
 - البطارية شبيهة فارغة (لحمايتها ضد التفريغ التام للشحنة) <<- يظهر انخفاض مستوى البطارية أو انخفاض مستوى البطارية الواض ٧) b من خلال مؤشر مستوى البطارية عند الضغط على زر K؛
 - اشحن البطارية
 - ! لا تستمر في الضغط على مفتاح تشغيل/إيقاف تشغيل بعد إيقاف تشغيل الأداة تلقائياً. فرما تتسبب في إتلاف البطارية
 - التشغيل/إيقاف التشغيل ٢)
 - اضغط مع الاستمرار على الزر A لمدة ثانية واحدة لتشغيل السماعة
 - سيبداً المؤشر D في الوميض
 - اضغط مع الاستمرار على الزر A لمدة ٣ ثانية لإيقاف تشغيل السماعة
 - ! بعد حوالي ٥٤ دقيقة من عدم النشاط، سيتم إيقاف تشغيل السماعة تلقائياً
 - مستوى الصوت
 - استخدم الأزرار F لرفع أو خفض مستوى الصوت التشغيل/الإيقاف المؤقت
 - استخدم زر التشغيل/الإيقاف المؤقت B للتشغيل أو للإيقاف المؤقت للمقطع الصوتي
 - الجهير
 - لإضافة جهير إضافي. اضغط على زر الجهير C
 - لإيقاف تشغيل الجهير الإضافي. اضغط على زر الجهير C مرة أخرى
 - الاتصال بـ Bluetooth
 - قم بتشغيل السماعة وستدخل تلقائياً في وضع إقران Bluetooth
 - سيبداً المؤشر D في الوميض
 - ستحاول السماعة تلقائياً الاتصال بأخر جهاز اقترنت به
 - في حالة عدم التمكن من إجراء أي اتصال، ستكون السماعة جاهزة للاتصال بأجهزة Bluetooth أخرى لمدة ١٠ دقائق تقريباً
 - ! بعد حوالي ٥٤ دقيقة من عدم النشاط، سيتم إيقاف تشغيل السماعة تلقائياً

مقدمة

- إن هذه الأداة مخصصة لبث الصوت من أجهزة Bluetooth أو توصيل مصدر صوت بمقبس دخل إضافي (AUX)
- هذه الأداة مخصصة لاستخدام حزمة بطاريات SKIL كمصدر طاقة لأجهزة USB.
- لم يتم تصميم هذه الأداة للاستخدام الاحترافي؛ اقرأ دليل الإرشادات هذا بعناية قبل الاستخدام.
- واحتفظ به كمرجع في المستقبل

البيانات الفنية ①

جهد الخرج:	٥,١ فولت تيار مستمر:
تيار الخرج:	بحد أقصى ٢,١؛
أقصى طول مسموح به لكابل USB:	١,٥ م؛
* يعتمد تيار الخرج الفعلي على جهاز USB المتصل:	

مكونات الأداة ②

A زر التشغيل/إيقاف التشغيل
B زر التشغيل/الإيقاف المؤقت
C زر الجهير
D مؤشر
A زر إقران Bluetooth
E أزرار مستوى الصوت
B منفذ USB
F غطاء واقى من الغبار
D منفذ AUX
G مبین مستوى البطارية

أمان

- يمكن استخدام هذه الأداة بواسطة الأطفال من سن ٨ وما فوق ذوي القدرات البدنية أو الحسية أو العقلية المنخفضة أو محدودى الخبرة والمعرفة في حالة وجود فرد مسئول عن سلامتهم يقوم بالإشراف عليهم أو قام

بإرشادهم إلى كيفية التشغيل الآمن للأداة

والتأكد من استيعابهم

للمخاطر المترتبة (وإلا

فسيكون هناك خطر

حدوث أخطاء في التشغيل

والتعرض للإصابة)

• يجب الإشراف على

الأطفال (سيضمن هذا عدم

قيام الأطفال باللعب ب

بالأداة)

• يجب ألا يقوم الأطفال

بالتنظيف أو أداء صيانة

المستخدم على الأداة بدون

إشراف:

- لا تشتغل بالعدة الكهربائية في محيط معرض لخطر الانفجار والذي تتوفر فيه السوائل أو الغازات أو الأغبرة القابلة للإشتعال. العدد الكهربائية تشكل الشرر الذي قد يتطاير فيشعل الأغبرة والأبخرة.
- أبعد العدة الكهربائية عن الأمطار أو الرطوبة. يزداد خطر الصدمات الكهربائية إن تسرب الماء إلى داخل العدة الكهربائية.
- خزّن الأداة في مكان داخلي جاف ومحكم الغلق بعيداً عن متناول الأطفال
- لا تستخدم الأداة/الشاحن في حالة وجود تلف. انهض به إلى إحدى محطات خدمة SKIL المسجلة رسميًا للتحقق من مدى أمان استخدامه؛
- اسمح بتصليح عدتك الكهربائية فقط من قبل المتخصصين فقط بإستعمال قطع الغيار الأصلية. يؤمن ذلك المحافظة على أمان الجهاز.
- قم بتوفير التهوية الجيدة في مكان العمل:
- البطاريات
 - البطارية المزودة مشحونة جزئيًا لضمان السعة الكاملة للبطارية. قم بشحن البطارية بالكامل في شاحن البطارية قبل استخدام الأداة الكهربائية لأول مرة)
 - اشحن المراكم فقط في أجهزة الشحن التي ينصح باستخدامها من طرف المنتج. يعم خطر نشوب الحرائق بأجهزة الشحن المخصصة لنوع معين من المراكم إن تم استخدامها مع نوع آخر من المراكم.
 - استخدم بالعدد الكهربائية فقط المراكم المخصصة لذلك. قد يؤدي استخدام المراكم الأخرى إلى الإصابات إلى خطر نشوب الحرائق.

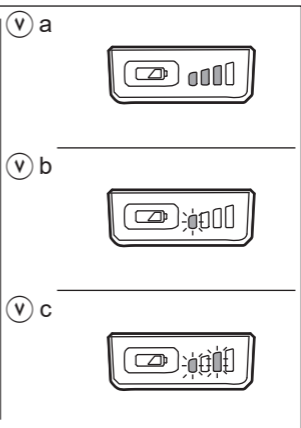
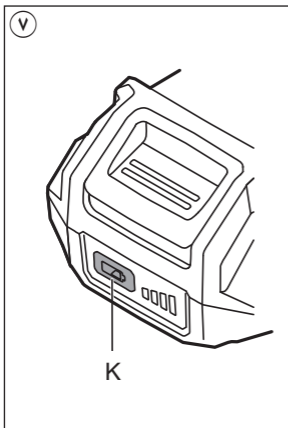
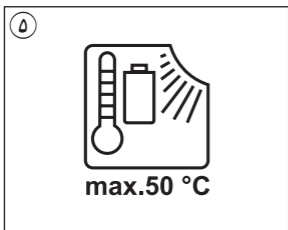
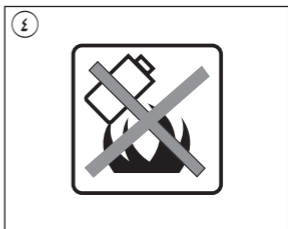
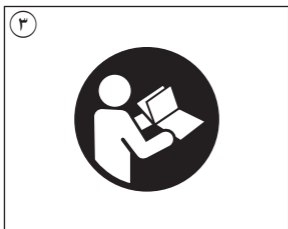

1 3151

20V Max
18
Volt

2,0 Ah
2,5 Ah

1,2 kg

4,0 Ah
5,0 Ah

1,5 kg



AUX

5,1V
max 2,1A

2

A B C D E F

K

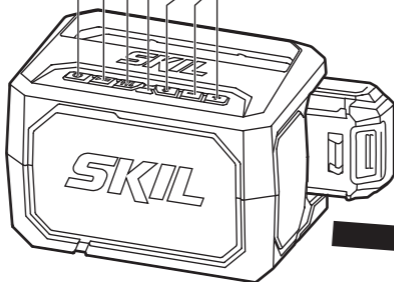
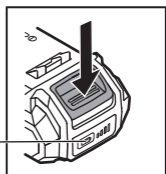

G

H

J

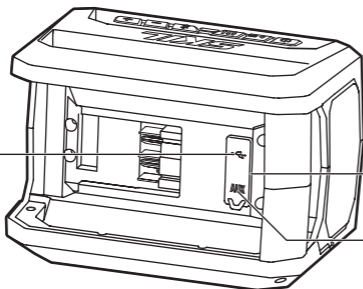

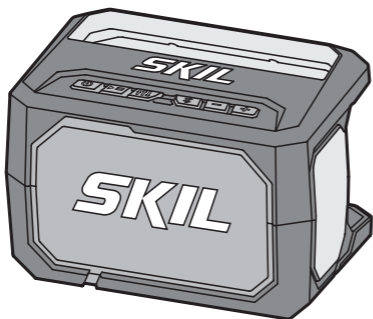

دليل الاستعمال **AR**
راهنماي اصلي **FA**

