

FFGROUP[®]

QUALITY POWER TOOLS



HPW 150i PLUS HPW 160i PLUS

EN

ORIGINAL INSTRUCTIONS

FR

NOTICE ORIGINALE

IT

ISTRUZIONI ORIGINALI

EL

ΠΡΩΤΟΤΥΠΟ ΟΔΗΓΙΩΝ ΧΡΗΣΗΣ

SR

ORIGINALNO UPUTSTVO ZA RAD

HR

ORIGINALNE UPUTE ZA RAD

RO

INSTRUCȚIUNI DE FOLOSIRE ORIGINALE

BG

ОРИГИНАЛНО РЪКОВОДСТВО ЗА ЕКСПЛОАТАЦИЯ

EXPLANATION OF SYMBOLS / EXPLICATION DES SYMBOLES / SPIEGAZIONE DEI SIMBOLI / ΕΠΕΞΗΓΗΣΗ ΣΥΜΒΟΛΩΝ / OBJAŠNENJE SIMBOLA / OBJAŠNENJE SIMBOLA / EXPLICAREA SIMBOLURILOR / ОБЯСНЕНИЕ НА СИМВОЛИТЕ		12
EN	HIGH PRESSURE WASHER	14
FR	NETTOYEUR HAUTE PRESSION	18
IT	IDROPULITRICE ALTA PRESSIONE	22
EL	ΠΛΥΣΤΙΚΟ ΜΗΧΑΝΗΜΑ ΥΨΗΛΗΣ ΠΙΕΣΗΣ	27
SR	ČISTAČ VISOKOG PRITISKA	31
HR	VISOKOTLAČNI UREĐAJ ZA ČIŠĆENJE	35
RO	MAŠINĂ DE CURĂȚAT CU ÎNALTĂ PRESIUNE	39
BG	ВОДОСТРУЙНА МАШИНА	43
TROUBLESHOOTING / RÉSOLUTION DES PROBLÈMES / RISOLUZIONE DEI PROBLEMI / ΑΝΤΙΜΕΤΩΠΙΣΗ ΠΡΟΒΛΗΜΑΤΩΝ / REŠAVANJE PROBLEMA / DEPARANARE / ОТСТРАНЯВАНЕ НА ПРОБЛЕМИ		48
CE		64

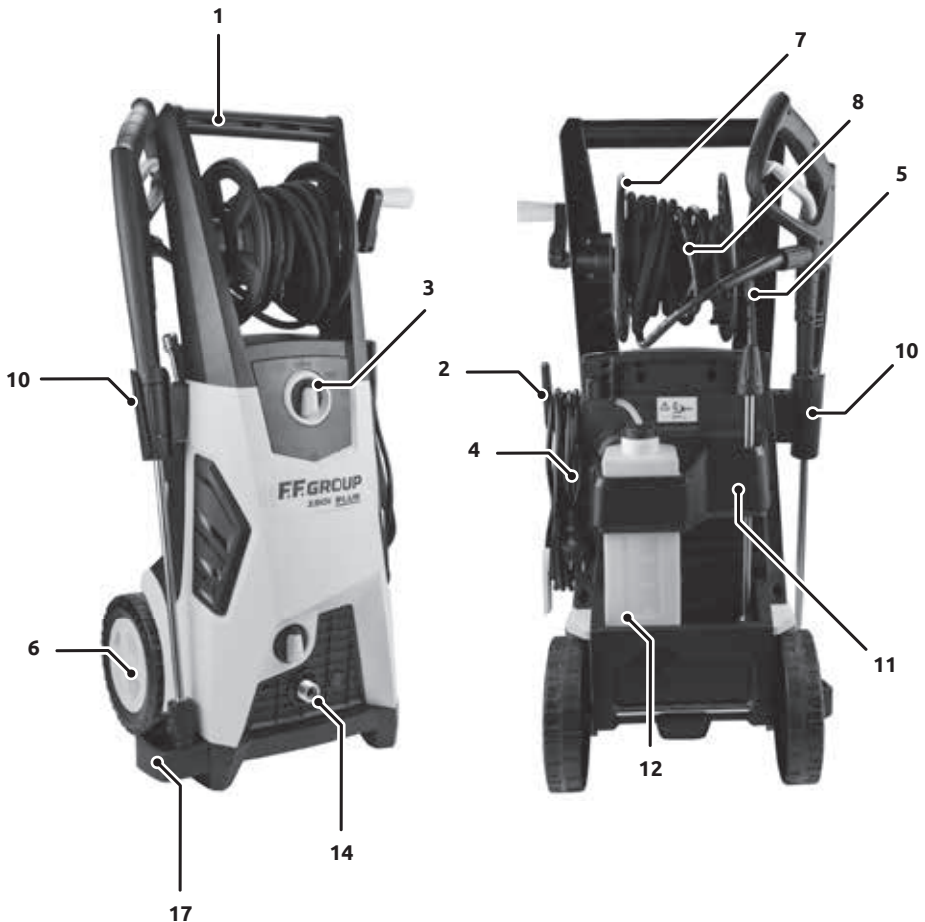

41 926  13

41 925  16

41 896  9

8  41 888

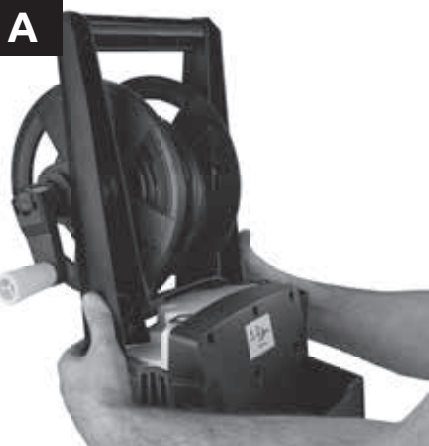

C**D**

E





H



I







M























P



Q



	ENGLISH	FRANÇAIS	ITALIANO	ΕΛΛΗΝΙΚΑ
	EXPLICATION DES SYMBOLES	EXPLICATION DES SYMBOLES	SPIEGAZIONE DEI SIMBOLI	ΕΠΕΞΗΓΗΣΗ ΣΥΜΒΟΛΩΝ
	To reduce the risk of injury, the user must read and understand this manual before using this product	Afin de minimiser les risques de blessures, l'utilisateur doit lire et assimiler ce manuel avant d'utiliser ce produit.	Per ridurre il rischio di infortuni, prima di usare il prodotto, l'utente deve leggere il manuale	Διαβάστε τις οδηγίες λειτουργίας και ασφάλειας πριν χρησιμοποιήσετε το εργαλείο
	Wear eye protection.	Porter des lunettes de protection.	Indossare protezioni per gli occhi.	Φορέστε γυαλιά προστασίας.
	Damage to hearing if effective hearing protection is not worn.	Domages à l'audition si une protection auditive efficace n'est pas portée.	Danni all'udito, se non si indossano protettori auricolari efficaci.	Φορέστε ωτοασπίδες.
	Wear protective gloves	Porter des gants de protection	Indossare guanti protettivi	Φορέστε προστατευτικά γάντια
	Wear safety footwear	Portez des chaussures de sécurité	Indossare calzature di sicurezza	Φοράτε υποδήματα ασφαλείας
	Never direct the water jet at people, animals, the unit or electric components. Warning: High pressure jets can be dangerous if subject to misuse	Ne pas diriger le jet d'eau vers des personnes, animaux, l'appareil ou les parties électriques. Attention: Le jet à haute pression peut être dangereux s'il est utilisé de façon non-conforme	Mai dirigere il getto d'acqua su persone, animali, l'apparecchio e neppure su componenti elettrici. Attenzione: Il getto ad alta pressione può essere pericoloso se viene utilizzato in modo improprio	Μην κατευθύνετε ποτέ τη δέσμη του νερού επάνω σε ανθρώπους, σε ζώα, στην ίδια τη συσκευή ή σε ηλεκτρικά εξαρτήματα. Προσοχή: Η δέσμη υψηλής πίεσης είναι επικίνδυνη όταν χρησιμοποιηθεί καταχρηστικά
	According to the applicable regulations, the appliance must never be used on the drinking water network without a system separator	Conformément aux règlements en vigueur, cet appareil ne doit jamais être raccordé au réseau de distribution d'eau sans disconnecteur.	Conformemente alle norme in vigore, l'apparecchio non può essere collegato ad una rete dell'acqua potabile senza disconnectore	Σύμφωνα με τις ισχύουσες διατάξεις το πλυντικό υψηλής πίεσης δεν επιτρέπεται να συνδεθεί στο δίκτυο πόσιμου νερού χωρίς διαχωριστή συστήματος (βαλβίδα αντεπιστροφής)
	Important, danger, warning, or caution	Important, danger, avertissement ou prudence	Importante, pericolo, avviso o attenzione	Σημαντικό, κίνδυνος, προειδοποίηση ή προσοχή
	Conforms to relevant safety standards	Conforme aux normes de sécurité concernées	Conformi alle pertinenti norme sulla sicurezza	Συμμορφώνεται με τα σχετικά πρότυπα ασφαλείας

	SRPSKI	HRVATSKI	ROMÂNĂ	БЪЛГАРСКИ
	OBJAŠNJENJE SIMBOLA	OBJAŠNJENJE SIMBOLA	EXPLICAREA SIMBOLURILOR	ОБЯСНЕНИЕ НА СИМВОЛИТЕ
	Kako bi se smanjili rizici od povreda, neophodno je da korisnik pročita i razume ovo uputstvo pre korišćenja proizvoda.	Kako bi se smanjila opasnost od ozljede, korisnik mora s razumijevanjem pročitati ovaj priručnik	Pentru a reduce riscul de vătămare corporală, utilizatorul trebuie să citească și să înțeleagă acest manual înainte de a utiliza acest produs.	За да се намали рискът от нараняване, потребителят трябва да прочете и разбере този ръчник, преди да използва продукта.
	Nosite zaštitu za oči.	Nosite zaštitu za oči.	Purtați protecții pentru urechi.	Носете защита за очите.
	Oštećenje sluha ako se ne koristi efikasna zaštita sluha.	Oštećenje sluha ako se ne nosi učinkovita zaštita za sluh.	Deteriorarea auzului dacă nu este purtată o protecție auditivă eficientă.	Увреждане на слуха, ако не се носи ефективна защита на слуха.
	Nosite zaštitne rukavice	Nosite zaštitne rukavice	Purtați mănuși de protecție	Носете защитни ръкавици
	Nosite zaštitnu obuću	Nosite zaštitnu obuću	Purtați încălțăminte de protecție	Носете защитни обувки
	Ne usmeravajte mlaz vode nikada na ljude, životinje, uređaj ili električne delove. Pažnja: Mlaz visokog pritiska može biti opasan, ako se zloupotrebi	Mlaz vode nikada ne usmeravati na ljude, životinje, sam uređaj ili njegove električne dijelove. Pažnja: Visokotlačni mlaz može biti opasan ako bi se zloupotrebio	Nu îndreptați jetul de apă asupra oamenilor, animalelor, asupra mașinii sau componentelor electrice. Atenție: jetul cu înaltă presiune poate fi periculos, atunci când este utilizat în mod greșit	Никога не насочвайте водната струя към хора, животни, към електроинструмента или към детайли под напрежение. Внимание: струята под високо налягане може да бъде опасна, когато се използва не по предназначение
	Prema važećim propisima nesme uređaj da se priključuje bez razdvajanja sistema na mrežu pijaće vode	Prema važećim propisima, uređaj se bez odvajanja sustava ne smije priključiti na vodovodnu mrežu	Conform normelor în vigoare, scula electrică nu poate fi racordată fără un separator de sistem la rețeaua de apă potabilă	Съгласно валидните разпоредби не се допуска включването на машината към мрежата за питейна вода без възвратен вентил
	Važno, opasnost, upozorenje ili oprez	Važno, opasnost, upozorenje ili oprez	Important, pericol, avertisment sau precauție	Важно, опасност, предупреждение или внимание
	Usklađeno sa odgovarajućim standardima za bezbednost	Sukladno relevantnim standardima sigurnosti	Respectă standardele de siguranță relevante	Отговаря на приложимите стандарти за безопасност

ENGLISH

SAFETY NOTES FOR PRESSURE WASHER



Read all safety warnings and all instructions. Failure to follow the warnings and instructions may result in electric shock, fire and/or serious injury.



The warnings and instructions may result in electric shock, fire and/or serious injury. The warning and information signs attached to the unit provide important information for safe operation. Part from the information in the operating instructions comply with the general safety regulations and regulations for the prevention of accidents..

CONNECTING TO THE MAINS

- ▶ The voltage indicated on the rating plate must correspond to the voltage of the power source.
- ▶ We recommend that this equipment is only connected into a socket which is protected by a circuit-breaker that would be actuated by a 30 mA residual current.
- ▶ Remove the plug from socket whenever the machine is left unattended for any period.
- ▶ The electric supply installation should comply with IEC 60364-1.
- ▶ If the supply cord is damaged, it must be replaced by the manufacturer, its service agent or similarly qualified persons in order to avoid a hazard.
- ▶ Never touch the mains plug with wet hands.
- ▶ Do not pull plug while operating the device.
- ▶ Do not run over, crush or pull the power supply cord or extension cord, otherwise it may be damaged. Protect the cable from heat, oil and sharp edges.
- ▶ Do not use the unit, if the power supply cord or important parts, e. g. high-pressure hose, power gun or safety devices are damaged.
- ▶ Warning: Inadequate extension cords can be dangerous.
- ▶ If an extension cord is used, the plug and socket must be of watertight construction. The extension cord must have a cross section in accordance with the operating instructions and be protected against splashed water. The connection must not be in water.
- ▶ When replacing plugs on the power supply cable or extension lead the spray water guard and mechanical stability must remain intact.

WATER CONNECTION

- ▶ Comply with the regulations of your water supply company.
- ▶ All connecting hoses must have properly sealed joints.
- ▶ Make sure that the supply hose is at least 12.7 mm (1/2") in diameter and is reinforced.
- ▶ The appliance should never be used on the drinking water supply without a back flow valve. Water which has passed the back flow valve is regarded as undrinkable.
- ▶ The high-pressure hose must not be damaged (danger of bursting). A damaged high-pressure hose must be replaced immediately. Only use hoses and connections recommended by the manufacturer.
- ▶ High-pressure hoses, fittings and couplings are important for the safety of the appliance. Use only hoses, fittings and couplings recommended by the manufacturer.
- ▶ Only clean or filtered water should be used for intake.

APPLICATION

- ▶ Before use, check that the unit and operating equipment are in perfect condition and are safe to operate. Do not use the unit if it is not in perfect condition.
- ▶ Do not direct the jet against yourself or others in order to clean clothes or footwear.
- ▶ Do not use solvent-containing liquids, undiluted acids, acetone or solvents! This includes petrol, paint thinners, heating oil. The sprayed vapour is highly flammable, explosive and toxic.
- ▶ The appropriate safety regulations must be observed when using the unit in dangerous areas (e. g. petrol stations). It is forbidden to operate the unit in potentially explosive locations.
- ▶ The unit must be placed on a solid base.
- ▶ Take care if using the machine in a confined space ensuring that there is adequate ventilation. Ensure that all vehicles are switched off at all times whilst cleaning.
- ▶ Operation of this machine requires both hands to be used at all times. Do not operate from a ladder. Take care when using the machine on balconies or other raised areas ensuring that you can see any edges at all times.
- ▶ Only use detergents recommended by the manufacturer. Comply with the application, disposal and warning instructions of the detergent manufacturers.
- ▶ All current-conducting components in the working area must be protected against splashed water.
- ▶ The gun trigger must not be jammed in position "ON" during operation.
- ▶ Wear suitable protective clothing to protect against splash water. Do not use the machine in reach of persons, unless these are also wearing protective clothing.
- ▶ If necessary wear personal protective equipment (PPE) e. g. safety goggles, breathing protection etc to protect against water, particles and/or aerosols sprayed back from parts.
- ▶ **During use of high pressure cleaners, aerosols may be formed.** Inhalation of aerosols can be hazardous to health.
- ▶ High pressure may cause objects to rebound. If necessary wear suitable personnel protective equipment such as safety goggles.
- ▶ Vehicle tyres/tyre valves may only be cleaned from a minimum distance of 30 cm in order to avoid damages by the high-pressure jet. The first indication of damage is the discolouration of the tyre. Damaged vehicle tyres/tyre valves are dangerous to life.
- ▶ Materials containing asbestos and other materials which contain substances which are hazardous to your health must not be sprayed.
- ▶ **Never use the power washer without water filter, or with a contaminated or damaged water filter.** Using the power washer without water filter or with a contaminated or damaged water filter shall void the warranty.
- ▶ Metal parts may become hot after prolonged usage, if necessary wear protective gloves.
- ▶ Avoid high pressure washing in bad weather conditions especially when there is a risk of lightning.

OPERATION

- ▶ The operator must use the unit in accordance with the regulations. He/she must take local conditions

into account and be aware of other people, especially children, when operating the unit.

- ▶ The unit may only be used by authorized persons who have received training or have demonstrated their ability to operate the unit. The unit must not be operated by children or juveniles (danger of accidents due to incorrect use of the unit).
- ▶ Never allow children, persons with physical, sensory or mental limitations or a lack of experience and/or knowledge and/or people unfamiliar with these instructions to use the machine. Local regulations may restrict the age of the operator.
- ▶ Children should be supervised to ensure that they do not play with the machine.
- ▶ The unit must never be left unsupervised while the unit is switched on.
- ▶ The water jet from the high-pressure nozzle produces a recoil on the gun. You should therefore hold the gun and spray lance firmly with both hands.
- ▶ Never use a roto nozzle or pencil jet to clean motor vehicles.

ELECTRICAL SAFETY



WARNING! Switch off, remove plug from mains before adjusting, cleaning or if cable is cut, damaged or entangled.

Your machine is double insulated for safety and requires no earth connection. The operating voltage is 230 V AC, 50 Hz (for non-EU countries 220 V, 240 V as applicable). For increased electrical safety use a Residual Current Device (RCD) with a tripping current of not more than 30 mA. Always check your RCD every time you use it. The supply cables must be inspected for signs of damage at regular intervals and may only be used if in perfect condition. If the replacement of the supply cord is necessary, this has to be done by an authorized service agent in order to avoid a safety hazard. Only use approved extension cables.



WARNING! Inadequate extension cables can be dangerous. Extension cable, plug and socket must be of watertight construction and intended for outdoor use.

Extension cords, cables, leads, reels should only be used if they comply with EN 61242/IEC 61242 or IEC 60884-2-7. If you want to use an extension cable when operating your product, only the following cable dimensions should be used:

Nominal Conductor Area of 1,5mm² to a max. cable length of 20m for a Cord Extension Set.

The connections (plugs and sockets) should be kept dry and off the ground. It is recommended that this is accomplished by means of a cord reel which keeps the socket at least 60 mm above the ground.

Note: If an extension cable is used it must be earthed and connected through the plug to the earth cable of your supply network in accordance with prescribed safety regulations. Refer to the instruction manual of the extension cord, lead, reel manufacturer and your local wiring regulations.

MAINTENANCE

- ▶ Switch off the unit prior to all cleaning and maintenance work and before replacing components. Pull out the mains plug if the unit is mains-operated.
- ▶ Repairs may only be carried out by authorized

FF GROUP Service Centers.

ACCESSORIES AND SPARE PARTS

- ▶ Accessories and spare parts which have been approved by FF GROUP must be used. Original accessories and spare parts guarantee that the unit can be operated safely and without any breakdowns.

INTENDED USE

The product is intended for cleaning areas and objects outside the house, tools, vehicles and boats, if the appropriate accessories and cleaning agents approved by FF GROUP are used. Intended use is related to operation within 0°C and 40°C ambient temperature.

TECHNICAL DATA			
Article number		43 417	43 418
Model HPW PLUS		150i	160i
Rated voltage	V	220-240	
	Hz	50	
Rated power input	W	2500	3000
Protection Class		II	
Degree of protection		IPX5	
Pump Material		Aluminum	
Max Pressure	bar	150	160
Rated Pressure	bar	130	140
Rated Flow	l/h	438	522
Auto Stop System		✓	✓
Weight	kg	22,3	25
Sound emission values determined according to EN 60335-1, EN 60335-2, EN 62233			
Typically the A-weighted noise levels of the product are:			
Sound pressure level	dB(A)	89	78
Sound power level	dB(A)	96	89
Uncertainty K	dB	3	3
Vibration total values a_h (triax vector sum) and uncertainty K determined according to EN 60335-1, EN 60335-2, EN 62233			
Vibration level max:			
a _h	m/s ²	5,05	1,8
K	m/s ²	1,5	0,05

IDENTIFICATION

1. Handle
2. Power cord hook
3. Switch ON/OFF
4. Power cord
5. Water outlet
6. Wheel
7. High-pressure hose reel
8. High-pressure hose
9. Trigger gun
10. Trigger gun hook
11. Rear case
12. Detergent tank
13. Lance with adjustable spray nozzle
14. Water inlet

15. Release trigger gun button
16. Rotary lance
17. Trigger gun protector
18. Detergent regulator

ASSEMBLY

- A. Slide the handle into position with two screws.
- B. Slide the trigger gun holder into position.
- C. Installing the trigger gun protection.
- D. Locate to storage the power cable.
- E. Assembling lance.
- F. Connect the high pressure hose (8) to the trigger gun.
- G. Disconnect the pressure hose.
- H. Connect the high-pressure hose to the water outlet of the machine.
- I. Connect the garden hose to the water inlet.
ATTENTION! ALWAYS USE A WATER FILTER.
 Connect the water supply.
ATTENTION! Impurities in the water can damage the high-pressure pump and the accessories

USE WITH ALTERNATIVE WATER SOURCES

The power washer is self-priming and enables water to be drawn in from containers or natural water sources. It is **IMPORTANT** that the water filter is in clean condition when inserting it at the water inlet, and that only clean water is drawn in.

OPEN TANKS/CONTAINERS AND NATURAL WATER SOURCES

Use the Self Priming accessory kit comprising:

- Inlet strainer with non return valve
- 3m reinforced supply hose
- Universal coupling to the pressure washer

This enables the pressure washer to draw water up to 0,5 m above the water level in the source in approximately 15 seconds.

Fully immerse the 3m hose into the water to displace the air in the hose. Connect the 3m hose to the power washer and make sure that the inlet strainer remains under water.

With the spray gun removed, switch the power washer on and operate it until water flows uniformly out of the high-pressure hose. If no water is coming out of the high-pressure hose after 25 seconds, switch the power washer off and check all connections. As soon as water flows out of the high-pressure hose, switch the power washer off and connect the gun and lance to begin with the work. It is important that hose and couplings are of good quality and are tightly connected, and that the seals are undamaged and properly inserted. Loose connections can impede the priming.

OPERATION

 **ATTENTION!** Dry running of more than 2 minutes leads to damage of the high-pressure pump. If the appliance does not build up pressure within 2 minutes, switch the appliance off and proceed in accordance with the instructions in Chapter "Troubleshooting".

HIGH PRESSURE OPERATION



CAUTION! Keep a distance of at least 30 cm when using the jet for cleaning painted surfaces to avoid damage.



CAUTION! Make sure the ON/OFF switch is set to "OFF/O" and insert the plug into a properly installed socket.



ATTENTION! The washer must be used on a secure and stable surface in a standing, upright position.



ATTENTION! Before you start to operate the machine, make sure that the high pressure hose is fully unrolled.

Connect the product to power and water supply as described.

- Open the water supply.
- Hold the trigger gun with both hands.
- Direct the nozzle away from you towards the surface to be cleaned.

Note: Make sure that the release trigger gun button (15) is on the position unlock so the trigger can be pressed.

- Unlock the trigger and press it until a constant amount of water flows through the nozzle, to allow air trapped in the hose to escape (J).
- Release the trigger.
- Turn the switch "ON/OFF" on the position "ON/I" (K).
- Hold the trigger gun with both hands. Direct the water jet to the object to be cleaned and press the trigger.

Release the lever of the trigger gun; the device will switch off again and stop the water jet. High pressure remains in the system.



WARNING! Beware of kickback when pressing the trigger!

Note: During longer breaks (more than 5 minutes), also turn the appliance off using the "ON/OFF" switch.

OPERATION WITH DETERGENT

Only use cleaning agents suitable specifically for high pressure washers. We recommend that you use detergent sparingly for the sake of the environment. Observe the recommended dilution on the detergent label.

Detergent can only be added when the device is operated in low pressure mode.



DANGER! When using detergents, the material data safety sheet issued by the detergent manufacturer must be adhered, especially the instructions regarding personal protective equipment.

Remove the cap of the clean detergent bottle. Gently pull the on board detergent tank out of its storage position.

Fill the tank with detergent designed specifically for use with pressure washers (L).

Assemble the lance with adjustable spray nozzle on

the trigger gun **(M)**.

Push the nozzle forward to the position "low". Detergent flow is adjusting using the regulator **(Q)**.

RECOMMENDED CLEANING METHOD

- ▶ Spray the detergent sparingly on the dry surface and allow it to react, but not to dry.
- ▶ Push the nozzle back to the position high to remove the detergent.

AFTER OPERATION WITH DETERGENT

Drain and wash out the detergent tank at the end of the working session. To wash out the tank use clean water instead of the detergent.

FINISH OPERATION

- ▶ Release the lever of the trigger gun.
- ▶ Turn off the appliance "ON/OFF".
- ▶ Disconnect the mains plug from the socket.
Only separate the high-pressure hose from the trigger gun or the device when there is no pressure in the system.



ATTENTION!

Pressure the lever of the trigger gun to release any remaining pressure in the system.

- **Release the lever of the trigger gun.**
- **Lock the lever of the trigger gun (N).**
- **Beware that when disconnecting the supply or high pressure hose, the hose is filled with water.**
- **Detach the appliance from the water supply.**

MAINTENANCE AND SERVICE

Stop, remove plug from the power supply and disconnect from water supply.

Note: To ensure long and reliable service, carry out the following maintenance regularly.

Regularly check for obvious defects such as loose fixings, and worn or damaged components.

Check that covers and guards are undamaged and correctly fitted. Carry out necessary maintenance or repairs before using.

If the replacement of the supply cord is necessary, this has to be done by FF GROUP or an authorized FF GROUP service agent in order to avoid a safety hazard.

CLEAN THE WATER FILTER/NOZZLE REGULARLY

- ▶ The water filter must not be damaged.
- ▶ Pull the sieve out **(O)**
- ▶ Clean the sieve under running water.
- ▶ Reinsert the sieve into the water filter and assemble the filter on the machine.
- ▶ Clean the nozzle with the needle clean-out tool provided. Remove the spray lance from the gun. Remove any dirt from the nozzle hole and rinse **(P)**.

ENVIRONMENTAL PROTECTION



Recycle raw materials instead of disposing as waste. Machine, accessories and packaging should be sorted for environment-friendly recycling. The plastic components are labeled for categorized recycling.

GUARANTEE

This product is warranted in accordance with the legal/country specific regulations, effective from the date of purchase by the first user. Damage attributable to normal wear and tear, overload or improper handling will be excluded from the guarantee. In case of a claim, please send the machine, completely assembled, to your dealer or the service Centre for electric power tools.

FRANÇAIS

CONSIGNES DE SÉCURITÉ POUR NETTOYEUR HAUTE PRESSION



Il est impératif de lire toutes les consignes de sécurité et toutes les instructions. Le non-respect des avertissements et instructions indiqués ci-après peut conduire à une électrocution, un incendie et/ou de graves blessures.



Vous trouverez des indications importantes pour un service sans risques sur les plaques d'avertissement se trouvant sur l'appareil. Outre les indications figurant dans les instructions de service, respecter les instructions générales de sécurité et de prévention des accidents.

BRANCHEMENT ÉLECTRIQUE

- ▶ La tension de la source de courant doit coïncider avec les indications se trouvant sur la plaque signalétique de l'appareil.
- ▶ Il est recommandé de ne brancher cet appareil que sur une prise de courant protégée par un dispositif à courant différentiel résiduel avec un courant de défaut de 30 mA.
- ▶ Débranchez la fiche de la prise de courant même si vous ne laissez l'appareil sans surveillance que pour une courte durée.
- ▶ L'alimentation en tension électrique doit être conforme au standard CEI 60364-1.
- ▶ Dans le cas où un remplacement de la fiche de raccordement s'avérerait nécessaire, l'opération ne doit être effectuée que par le fabricant, par une station de Service Après-Vente agréée ou une personne qualifiée afin d'éviter tous risques liés à la sécurité.
- ▶ Ne touchez jamais la prise électrique avec des mains humides.
- ▶ Ne retirez pas la prise électrique pendant que vous travaillez avec l'appareil.
- ▶ N'écrasez pas le câble d'alimentation ou la rallonge, ne les coincez pas et ne les tirez pas sous risque de les endommager. Protégez le câble contre la chaleur, l'huile et les bords tranchants.
- ▶ N'utilisez pas l'appareil si le câble de secteur ou des éléments importants, tels que tuyau haute pression, lance pulvérisatrice ou dispositifs de sécurité sont endommagés.
- ▶ Attention: Des rallonges électriques non conformes aux instructions peuvent être dangereuses.
- ▶ Lorsqu'une rallonge électrique est utilisée, la fiche et le raccordement doivent être étanches. La section de la rallonge électrique doit être conforme aux indications dans la notice d'utilisation et le câble doit être protégé contre les projections d'eau. La connexion électrique ne doit pas se trouver dans l'eau.
- ▶ Lorsque la fiche du câble d'alimentation ou de la rallonge est remplacée, la protection contre les projections d'eau et la stabilité mécanique doivent rester inchangées.

RACCORD DE ROBINET

- ▶ Respectez les prescriptions de l'entreprise d'approvisionnement en eau responsable.
- ▶ Le vissage de tous les tuyaux de raccordement doit être étanche.
- ▶ N'utilisez qu'un tuyau renforcé d'un diamètre de 12,7

mm (1/2").

- ▶ L'appareil ne doit jamais être branché sur une alimentation en eau potable sans dispositif de clapet anti-retour. L'eau qui a coulé au travers du dispositif de clapet anti-retour n'est plus considérée comme potable.
- ▶ Le tuyau flexible haute pression ne doit pas être endommagé (risque d'éclatement). Un tuyau flexible haute pression endommagé doit être remplacé immédiatement. Seuls les tuyaux et raccords recommandés par le fabricant doivent être utilisés.
- ▶ Les tuyaux haute pression, robinetteries et raccords sont importants pour la sécurité de l'appareil. N'utilisez que les tuyaux, robinetteries et raccords recommandés par le fabricant.
- ▶ N'utilisez que de l'eau propre ou filtrée pour le raccordement à l'eau.

UTILISATION

- ▶ Avant d'utiliser l'appareil avec les accessoires correspondants, vérifiez s'ils sont en parfait état et assurez-vous de la sécurité de service. Au cas où leur état ne serait pas impeccable, l'appareil ne doit pas être utilisé.
- ▶ Ne dirigez pas le jet d'eau sous pression vers vous-même ou vers d'autres personnes pour nettoyer des vêtements ou des chaussures.
- ▶ Il est interdit d'aspirer des liquides contenant des solvants, des acides non dilués, de l'acétone ou des solvants y compris l'essence, des diluants ou du fuel car le brouillard de pulvérisation de ces substances est fortement inflammable, explosif et toxique.
- ▶ En cas d'utilisation de l'appareil à des endroits à risques (stations de service, p. ex.), respectez les prescriptions de sécurité correspondantes en vigueur. Il est interdit d'utiliser l'appareil dans des locaux où il y a un risque d'explosion.
- ▶ L'appareil doit être posé sur un fond solide.
- ▶ Veillez à assurer une aération suffisante lors d'une utilisation dans des locaux fermés. Assurez-vous que les véhicules sont arrêtés lors du nettoyage (moteur éteint).
- ▶ Il faut des deux mains pour utiliser le nettoyeur haute pression. Ne pas travailler sur une échelle. Lorsque vous travaillez sur des balcons et pour tout travail en hauteur, veillez à ne jamais perdre de vue les bords.
- ▶ N'utilisez que des détergents recommandés par le fabricant de l'appareil et respectez les indications d'utilisation, d'évacuation et d'avertissement y figurant.
- ▶ Toutes les pièces sous tension dans l'endroit de travail doivent être étanches aux projections d'eau.
- ▶ La gâchette de déclenchement de la lance pulvérisatrice ne doit pas être bloquée dans la position « ON ».
- ▶ Portez des vêtements de protection appropriés pour vous protéger contre les éclaboussures. N'utilisez pas l'appareil à portée de personnes, à moins que celles-ci ne portent des vêtements de protection.
- ▶ Si nécessaire, portez un équipement de protection personnel (EPP) contre les projections d'eau, par ex. lunettes de protection, masque anti-poussière etc. pour vous protéger contre l'eau, les particules et/ou les aérosols renvoyés par les objets.
- ▶ **Lors de l'utilisation de nettoyeurs haute pression, des aérosols peuvent se former.** Aspirer des aérosols est nuisible pour la santé.
- ▶ Une pression élevée peut faire rebondir des objets. Si nécessaire, portez un équipement de protection personnel, par ex. des lunettes de protection.

- ▶ Afin d'éviter un endommagement par le jet à haute pression, ne nettoyez les pneus d'un véhicule/les soupapes qu'en respectant une distance minimale de 30 cm. Le changement de couleur d'un pneu peut constituer un premier indice d'endommagement. Des pneus endommagés/des soupapes endommagées constituent un danger de mort.
- ▶ Il est interdit de nettoyer au jet à haute pression des matériaux contenant de l'amiante et d'autres matériaux contenant des matières nocives.
- ▶ **Ne jamais utiliser le nettoyeur haute pression sans filtre, avec un filtre endommagé ou un filtre encrassé.** L'utilisation du nettoyeur haute pression sans filtre, avec un filtre endommagé ou encrassé, entraîne l'annulation de la garantie.
- ▶ Les parties métalliques peuvent devenir brûlantes après une utilisation d'une longue durée. Si besoin est, porter des gants de protection.
- ▶ Ne pas travailler avec le nettoyeur haute pression dans des conditions météorologiques défavorables et plus particulièrement en cas d'approche d'orage.

MODE D'EMPLOI

- ▶ L'utilisateur ne doit utiliser l'appareil que conformément à sa destination. Respectez les conditions locales existantes. Lors du travail, faites particulièrement attention aux personnes notamment aux enfants.
- ▶ L'appareil ne doit être utilisé que par des personnes initiées à son utilisation et à son maniement ou par des personnes pouvant prouver qu'elles savent utiliser l'appareil. Ne jamais laisser un enfant ou un adolescent se servir de l'appareil.
- ▶ Ne jamais permettre aux enfants ou personnes ne disposant pas des capacités physiques, sensorielles ou mentales adaptées ou n'ayant pas l'expérience et/ou les connaissances nécessaires d'utiliser cet outil de jardin. Il est possible que les réglementations nationales fixent une limite d'âge minimum de l'utilisateur.
- ▶ Les enfants doivent être surveillés pour s'assurer qu'ils ne jouent pas avec l'outil de jardin.
- ▶ Ne laissez jamais l'appareil sans surveillance tant qu'il est mis en marche.
- ▶ Le jet d'eau sortant de la tuyère à haute pression provoque un contrecoup. Pour cela, tenez toujours bien le pistolet pulvérisateur et la lance pulvérisatrice avec les deux mains.
- ▶ Ne jamais utiliser la buse à jet rotatif ou le faisceau point pour nettoyer des voitures.

SÉCURITÉ ÉLECTRIQUE

-  **ATTENTION! Avant d'effectuer des travaux de maintenance ou de nettoyage, arrêter l'outil de jardin et débrancher la fiche de la prise de courant. Ceci vaut également lorsque le câble électrique est endommagé, coupé ou emmêlé.** Pour des raisons de sécurité, l'outil de jardin est équipé d'une double isolation et ne nécessite pas de prise de terre. La tension de fonctionnement est de 230 V CA, 50 Hz (pour les pays hors de l'Union européenne 220 V ou 240 V). Pour plus de sécurité, utilisez un disjoncteur différentiel avec un courant de défaut de 30 mA maximum. Avant chaque utilisation de la machine, contrôlez ce disjoncteur différentiel. Contrôlez régulièrement les câble d'alimentation et les rallonges afin de détecter

des dommages éventuels. Ils ne doivent être utilisés que s'ils sont en bon état. Tout remplacement de cordon d'alimentation doit être effectué par un agent de service agréé afin d'éviter tout danger pour la sécurité. N'utilisez que des rallonges électriques homologuées.



PRECAUTION! Des rallonges non conformes aux instructions peuvent être dangereuses. Les versions de câble de rallonge, fiche et accouplement doivent être étanches à l'eau et autorisées pour l'extérieur.

N'utilisez que des rallonges, conduites ou dévidoirs qui correspondent aux normes EN 61242 / IEC 61242 ou IEC 60884-2-7.

Au cas où une rallonge devrait être utilisée pour travailler avec l'outil, les sections de conducteur suivantes sont nécessaires: section de conducteur 1,5 mm² pour un câble de rallonge d'une longueur max. de 20 m.

Les connexions de câble (fiche et prises de courant) doivent être sèches et ne pas reposer sur le sol.

Dans ce cas, nous recommandons d'utiliser un dévidoir dont la prise est 60 mm min. au-dessus du sol.

Remarque : Au cas où une rallonge devrait être utilisée, celle-ci doit disposer, conformément à la description figurant dans les instructions de sécurité, d'un câble de protection de terre raccordé à la terre de l'installation électrique par l'intermédiaire de la fiche. Respecter les instructions d'utilisation du fabricant du câble de rallonge ou du dévidoir ainsi que les réglementations nationales spécifiques à leur utilisation.

ENTRETIEN

- ▶ Avant tous travaux de nettoyage et d'entretien et avant de changer des accessoires, mettez à l'arrêt l'appareil. Retirez la fiche de la prise, si l'appareil fonctionne sur tension réseau.
- ▶ Les travaux de réparation ne doivent être effectués que par une station de Service Après-Vente agréée FF GROUP.

ACCESSOIRES ET PIÈCES DE RECHANGE

- ▶ Seuls les accessoires et pièces de rechange autorisés par le fabricant peuvent être utilisés. Les accessoires et pièces de rechange d'origine assurent un service impeccable de l'appareil.

UTILISATION CONFORME

L'appareil est conçu pour nettoyer des surfaces et objets à l'extérieur, des outils, véhicules et bateaux, à condition que les accessoires correspondants et les détergents autorisés par FF GROUP, soient utilisés. L'utilisation conforme se rapporte à une température ambiante située entre 0°C et 40°C.

SPÉCIFICATIONS TECHNIQUES

N° d' article	43 417	43 418
Modèle HPW PLUS	150i	160i
Tension nominale	V	220-240
	Hz	50
Puissance nominale absorbée	W	2500 3000
Classe de protection	II	

Degré de protection	IPX5		
Matériau de la pompe	Aluminium		
Pression max	bar	150	160
Pression nominale	bar	130	140
Débit nominal	l/h	438	522

Système d'arrêt automatique		✓	✓
Poids	kg	22,3	25

Valeurs d'émissions sonores déterminées selon la norme EN 60335-1, EN 60335-2, EN 62233

Les mesures réelles (A) des niveaux sonores de l'appareil sont

Niveau de pression acoustique	dB(A)	89	78
Niveau d'intensité acoustique	dB(A)	96	89

Incertitude K	dB	3	3
---------------	----	---	---

Valeurs totales des vibrations a_v (somme vectorielle des trois axes directionnels) et incertitude K relevées conformément à la norme EN 60335-1, EN 60335-2, EN 62233

Niveau de vibration:			
a _h	m/s ²	5,05	1,8
K	m/s ²	1,5	0,05

IDENTIFICATION

- Poignée
- Crochet pour le cordon d'alimentation
- Bouton Marche / Arrêt
- Cordon d'alimentation
- Sortie d'eau
- Roue
- Enrouleur du tuyau haute pression
- Tuyau haute pression
- Pistolet à gâchette
- Crochet pour le pistolet à gâchette
- Boîtier arrière
- Réservoir de détergent
- Lance avec buse de pulvérisation réglable
- Arrivée d'eau
- Bouton de déverrouillage du pistolet à gâchette
- Lance rotative
- Protection du pistolet à gâchette
- Régulateur de détergent

ASSEMBLAGE

- Faites glisser la poignée en position à l'aide de deux vis.
- Faites glisser le support du pistolet à gâchette en position.
- Installation de la protection du pistolet à gâchette.
- Localisez l'endroit pour stocker le câble d'alimentation.
- Assemblage de la lance.
- Raccordez le tuyau haute pression (8) au pistolet à gâchette.
- Débranchez le tuyau de pression.
- Raccordez le tuyau haute pression à la sortie d'eau de la machine.

- Raccordez le tuyau d'arrosage à l'arrivée d'eau.
ATTENTION! TOUJOURS UTILISER UN FILTRE À EAU.
Connectez l'alimentation en eau.
ATTENTION! Les impuretés dans l'eau peuvent endommager la pompe à haute pression et les accessoires.

UTILISATION AVEC SOURCES ALTERNATIVES D'EAU

Ce nettoyeur haute pression est auto-aspirant et permet d'aspirer l'eau dans des réservoirs ou dans des sources naturelles. Il est **IMPORTANT** que le filtre Bosch placé à l'entrée d'eau soit nettoyé et monté et que l'eau aspirée soit propre.

RÉSERVOIRS/RÉCIPIENTS OUVERTS ET EAUX NATURELLES

Utilisez le kit auto-aspirant comprenant:

- filtre aspirant avec vanne anti-retour
- 3 m de tuyau d'aspiration renforcé
- adaptateur universel vers le nettoyeur haute pression

Ces accessoires permettent d'aspirer de l'eau 0,5m au-dessus de la surface de l'eau. Ceci peut durer 15 secondes environ.

Immergez le tuyau de 3m entièrement dans l'eau pour éliminer l'air. Raccordez le tuyau d'aspiration de 3m au nettoyeur haute pression et veillez à ce que le filtre d'aspiration reste sous l'eau.

Laissez fonctionner le nettoyeur haute pression avec le pistolet pulvérisateur démontée jusqu'à ce que de l'eau coule régulièrement du tuyau haute pression. S'il n'y a pas d'eau qui s'écoule au bout de 25 secondes, arrêtez l'appareil et contrôlez les raccords. Si de l'eau s'écoule, arrêtez le nettoyeur haute pression et raccordez le pistolet-pulvérisateur et la lance pulvérisatrice. Dès que de l'eau s'écoule du tuyau haute pression, éteignez la laveuse à pression et branchez le pistolet et la lance pour commencer le travail.

Il est important que tuyau et raccords soient de bonne qualité, raccordés de manière étanche et que les joints d'étanchéité ne présentent pas de dommage et soient correctement montés. Les raccords non étanches peuvent entraver l'aspiration.

FONCTIONNEMENT



ATTENTION! Un fonctionnement à sec de plus de 2 minutes endommage la pompe à haute pression. Si l'appareil ne crée pas de pression dans les 2 minutes, éteignez-le et procédez conformément aux instructions du chapitre « Dépannage ».

FONCTIONNEMENT À HAUTE PRESSION



ATTENTION! Respectez une distance minimale de 30 cm lorsque vous utilisez le jet pour nettoyer les surfaces peintes afin d'éviter d'endommager la peinture.



ATTENTION! Assurez-vous que l'interrupteur ON/OFF (Marche/Arrêt) soit réglé sur «OFF/O» et insérez la fiche dans une prise correctement installée.



ATTENTION! La laveuse doit être utilisée sur une surface sûre et stable, dans la position.



ATTENTION ! Avant de commencer à utiliser la machine, assurez-vous que le tuyau haute pression est entièrement déroulé.

Connectez le produit à l'alimentation électrique et à l'alimentation en eau comme décrit.

- Ouvrez l'alimentation en eau.
- Tenez le pistolet pulvérisateur à deux mains.
- Éloignez la buse de vous et dirigez-la vers la surface à nettoyer.

Note: Assurez-vous que le bouton de déverrouillage du pistolet à gâchette (15) soit en position déverrouillée pour pouvoir appuyer sur la gâchette.

- Déverrouillez la gâchette et appuyez dessus jusqu'à ce qu'une quantité constante d'eau passe dans la buse pour permettre à l'air emprisonné dans le tuyau de s'échapper (J).
- Relâchez la gâchette.
- Tournez l'interrupteur «ON/OFF» sur la position «ON/I» (K).
- Tenez le pistolet gâchette à deux mains. Dirigez le jet d'eau sur l'objet à nettoyer et appuyez sur la gâchette.

Relâchez le levier du pistolet à gâchette; l'appareil s'éteindra à nouveau et arrêtera le jet d'eau. La pression reste élevée dans le système.



AVERTISSEMENT! Attention au recul lorsque vous appuyez sur la gâchette!

Note: Pendant les pauses plus longues (plus de 5 minutes), éteignez également l'appareil à l'aide de l'interrupteur «ON/OFF».

FONCTIONNEMENT AVEC DU DÉTERGENT

N'utilisez que des détergents explicitement appropriés aux nettoyeurs haute pression. Nous recommandons d'utiliser aussi peu de détergent que possible afin de ménager l'environnement. Respecter les recommandations de dilution figurant sur le réservoir.

Un détergent ne peut être ajouté que lorsque l'appareil est utilisé en mode basse pression.



DANGER! Lorsque vous utilisez un détergent, veuillez respecter les consignes indiquées sur la fiche d'instructions de sécurité fournie par le fabricant du détergent, en particulier les instructions relatives au port d'un équipement de protection individuelle.

Retirez le capuchon de la bouteille de détergent propre.

Remplissez le réservoir avec un détergent spécialement conçu pour les laveuses à pression (L).

Assemblez la lance et la buse de pulvérisation réglable sur le pistolet à gâchette (M).

Poussez la buse vers l'avant dans la position «basse». Le débit du détergent est ajusté par le régulateur (Q).

MÉTHODE DE NETTOYAGE RECOMMANDÉE

- ▶ Vaporisez le détergent avec parcimonie sur la surface sèche et laissez-le réagir, mais pas sécher.
- ▶ Repoussez la buse en position haute pour éliminer le détergent.

APRÈS TOUTE UTILISATION DE L'APPAREIL AVEC DU DÉTERGENT

Videz et nettoyez le réservoir de détergent à la fin des travaux. Pour laver le réservoir, utilisez de l'eau propre au lieu du détergent.

APRÈS TOUTE UTILISATION DE L'APPAREIL

- ▶ Relâchez le levier du pistolet à gâchette.
- ▶ Mettez l'appareil sur OFF à l'aide de l'interrupteur «ON/OFF».
- ▶ Débranchez le cordon d'alimentation de la prise. Ne séparez le tuyau haute pression de la gâchette ou de l'appareil que lorsqu'il n'y a pas de pression dans le système.



ATTENTION!

Appuyez sur le levier du pistolet à gâchette pour relâcher toute pression restante dans le système.

- Relâchez le levier du pistolet à gâchette.
- Verrouillez le levier du pistolet à gâchette (N).
- Faites attention lorsque vous débranchez le tuyau d'alimentation ou le tuyau haute pression car le tuyau est rempli d'eau.
- Débranchez l'appareil de l'alimentation en eau.

ENTRETIEN ET SERVICE APRÈS-VENTE

Avant tous travaux, retirez la fiche du secteur et détachez le raccord de robinet.

Note: Afin d'assurer une utilisation longue et fiable de l'appareil, procédez à intervalles réguliers aux travaux d'entretien suivants..

Contrôlez l'appareil à intervalles réguliers afin de détecter des défauts visibles, tels que des raccords détachés ou des pièces usées ou endommagées.

Assurez-vous que les couvercles et les dispositifs de protection ne sont pas endommagés et qu'ils sont correctement branchés. Avant d'utiliser l'appareil, effectuez les travaux d'entretien et de réparation éventuellement nécessaires.

Si le remplacement du câble d'alimentation est nécessaire, ceci ne doit être effectué que par FF GROUP ou une station de Service Après-Vente agréée pour outillage FF GROUP afin d'éviter des dangers de sécurité.

NETTOYER LE FILTRE À EAU / LA BUSE RÉGULIÈREMENT

- ▶ Le filtre à eau ne doit pas être endommagé.
- ▶ Tirez le tamis (O)
- ▶ Nettoyez le tamis sous l'eau courante.
- ▶ Réinsérez le tamis dans le filtre à eau et assemblez le filtre sur la machine.
- ▶ Nettoyez la buse à l'aide de l'outil de nettoyage en forme d'aiguille fourni. Retirez la lance de pulvérisation du pistolet. Enlevez toute saleté du trou de la buse et rincez-la (P).

PROTECTION ENVIRONNEMENTALE



Recycler les matières premières au lieu de les éliminer comme des déchets. L'outil, les accessoires et les emballages doivent être triés afin d'assurer un recyclage respectueux de l'environnement. Les composants en plastique sont étiquetés afin d'assurer un recyclage adéquate.

GARANTEE

Le produit est garanti conformément aux réglementations légales / nationales, à compter de la date d'achat par le premier utilisateur. Tout dommage attribuable à une usure normale, à une surcharge ou à une utilisation incorrecte de l'outil sera exclu de la garantie. En cas de réclamation, envoyer l'outil, intégralement assemblé, à votre revendeur ou à un Centre de réparation des outils électriques.

ITALIANO

INDICAZIONI DI SICUREZZA PER IDROPULTRICI



Leggere tutte le avvertenze di pericolo e le istruzioni operative. In caso di mancato rispetto delle avvertenze di pericolo e delle istruzioni operative si potrà creare il pericolo di scosse elettriche, incendi e/o incidenti gravi.



Le targhette di avviso e di segnalazione applicate sull'apparecchio forniscono indicazioni importanti volte ad assicurarne un funzionamento senza pericoli. Oltre alle indicazioni contenute nelle istruzioni d'uso devono essere rispettate anche le vigenti norme generali di sicurezza ed antinfortunistiche.

COLLEGAMENTO ALL'ALIMENTAZIONE ELETTRICA

- ▶ La tensione riportata sulla targhetta di identificazione dell'apparecchio deve corrispondere alla tensione della rete elettrica di alimentazione.
- ▶ Si consiglia di collegare questo apparecchio soltanto ad una presa di corrente protetta con un interruttore di sicurezza per correnti di guasto con 30 mA.
- ▶ Staccare la spina dalla presa elettrica prima di lasciare l'apparecchio incustodito anche per un breve periodo di tempo.
- ▶ L'alimentazione elettrica di tensione deve corrispondere a IEC 60364-1.
- ▶ Qualora si rendesse necessaria una sostituzione del cavo di collegamento, la stessa deve essere effettuata dal produttore, da un suo centro di assistenza clienti autorizzato oppure da una persona qualificata per questo intervento per evitare pericoli per la sicurezza.
- ▶ Non afferrare mai la spina di rete con mani bagnate.
- ▶ Non staccare la spina di rete mentre si lavora con l'apparecchio.
- ▶ Non passare con veicoli sul cavo di collegamento alla rete oppure sul cavo di prolunga, non schiacciarli né sottoporli a strappi in quanto potrebbero subire dei danni. Proteggere il cavo da calore troppo forte, da olio e da spigoli taglienti.
- ▶ Non utilizzare l'apparecchio se il cavo di rete oppure parti importanti come tubo flessibile alta pressione, pistola a spruzzo oppure dispositivi di sicurezza sono danneggiati.
- ▶ Attenzione: Cavi di prolunga non conformi alle norme possono essere pericolosi.
- ▶ In caso di impiego di un cavo di prolunga, la spina ed il giunto devono essere di tipo impermeabile all'acqua. Il cavo di prolunga deve avere un diametro secondo le prescrizioni indicate nelle istruzioni d'uso e deve essere protetto contro gli spruzzi dell'acqua. Il collegamento a spina non deve trovarsi in acqua.
- ▶ Se vengono sostituite spine al cavo di alimentazione di corrente oppure al cavo di prolunga, deve essere mantenuta la protezione contro gli spruzzi d'acqua e la stabilità meccanica.

ATTACCO DELL'ACQUA

- ▶ Rispettare le prescrizioni dell'Ente locale addetto all'erogazione dell'acqua.
- ▶ I collegamenti a vite di tutti i tubi flessibili di collega-

mento devono essere a perfetta tenuta ermetica.

- ▶ Utilizzare esclusivamente un tubo flessibile rinforzato con un diametro di 12,7 mm (1/2").
- ▶ L'apparecchio non deve essere collegato in nessun caso ad un'alimentazione dell'acqua potabile senza una valvola di riflusso. L'acqua che è passata attraverso la valvola di riflusso, viene ritenuta non più potabile.
- ▶ Il tubo flessibile alta pressione non deve essere danneggiato (pericolo di scoppio). Sostituire immediatamente un tubo flessibile alta pressione danneggiato. Possono essere utilizzati esclusivamente tubi flessibili e raccordi consigliati dal produttore.
- ▶ Tubi flessibili alta pressione, raccordi e giunti sono importanti per la sicurezza dell'apparecchio. Utilizzare esclusivamente tubi flessibili, raccordi e giunti consigliati da parte del produttore.
- ▶ All'attacco dell'acqua deve essere utilizzata esclusivamente acqua pulita o filtrata.

IMPIEGO

- ▶ Prima di utilizzare l'apparecchio con gli accessori è necessario controllare il perfetto stato e la sicurezza di funzionamento. L'apparecchio non può essere utilizzato se il suo stato generale non dovesse risultare perfetto.
- ▶ Non dirigere mai il getto d'acqua verso sé stessi oppure altri per pulire indumenti o scarpe.
- ▶ Non devono essere mai aspirati liquidi che contengono solventi, acidi non diluiti, acetone oppure solventi compresi benzina, diluenti per colori ed olio combustibile, in quanto questi prodotti nebulizzati sono altamente infiammabili, esplosivi e velenosi.
- ▶ In caso di impiego dell'apparecchio in zone pericolose (p. es. distributori di benzina), devono essere rispettate le relative norme di sicurezza. È proibito utilizzare l'apparecchio in locali soggetti al pericolo di esplosioni.
- ▶ L'apparecchio deve avere una base stabile e resistente.
- ▶ In caso di impiego in ambienti chiusi prestare attenzione ad una sufficiente aerazione. Assicurarsi che i veicoli siano disinseriti durante la pulizia (motore spento).
- ▶ L'uso dell'idropulitrice richiede l'impiego di entrambe le mani. Non lavorare su una scala. In caso di lavori su balconi oppure altre superfici elevate prestare attenzione a vedere sempre tutti i bordi.
- ▶ Utilizzare esclusivamente detergenti consigliati dal produttore dell'apparecchio ed osservare le istruzioni del produttore in merito all'impiego, allo smaltimento ed alla sicurezza.
- ▶ Tutte le parti conduttrici di corrente nel settore operativo devono essere protette contro gli spruzzi dell'acqua.
- ▶ La levetta di disinnesto della pistola a spruzzo non deve essere bloccata in posizione «ON» durante il funzionamento.
- ▶ Indossare indumenti di protezione adatti contro spruzzi d'acqua. Non utilizzare l'apparecchio in prossimità di persone a meno che le stesse indossino indumenti protettivi.
- ▶ Indossare, se necessario, un equipaggiamento di protezione adatto (PPE) contro spruzzi d'acqua, ad es. occhiali di protezione, mascherina protettiva contro la polvere ecc., per proteggersi da acqua, particelle e/o aerosol che vengono scagliati indietro dagli oggetti.
- ▶ **Durante l'uso di idropultrici possono formarsi aerosol.** L'inhalazione di aerosol è dannosa per la salute.

- ▶ L'alta pressione può far rimbalzare indietro gli oggetti. Se necessario indossare un equipaggiamento personale di protezione adatto, ad es. occhiali di protezione.
- ▶ Per evitare danni causati dal getto ad alta pressione, pulire pneumatici per veicoli/valvole esclusivamente mantenendo una distanza minima di 30 cm. Primo indizio per il danneggiamento è uno scolorimento del pneumatico. Pneumatici per veicoli/valvole danneggiati comportano seri pericoli per la vita.
- ▶ È proibito spruzzare materiali contenenti amianto ed altri materiali che contengono sostanze nocive per la salute.
- ▶ **Non utilizzare mai l'idropulitrice senza il filtro, con filtro sporco oppure con filtro danneggiato.** In caso di impiego dell'idropulitrice senza filtro oppure con filtro sporco o danneggiato decadrà la garanzia.
- ▶ Le parti metalliche si possono riscaldare notevolmente dopo un lungo impiego. Se necessario, mettere guanti di protezione.
- ▶ Con cattive condizioni meteorologiche, in modo particolare in caso di un temporale che si sta avvicinando, non lavorare con l'idropulitrice.

IMPIEGO

- ▶ La persona che usa l'apparecchio può utilizzarlo esclusivamente in modo conforme alle norme d'uso. Tenere sempre presente le specifiche condizioni locali. Durante il lavoro stare sempre attenti alle altre persone ed in modo particolare ai bambini.
- ▶ L'apparecchio può essere utilizzato esclusivamente da persone precedentemente istruite nell'uso e nel trattamento oppure da persone che possono dimostrare di essere in grado di operare con l'apparecchio stesso. L'apparecchio non può essere utilizzato da bambini o ragazzi.
- ▶ Non permettere in nessun caso l'uso dell'apparecchio per il giardinaggio a bambini, persone con capacità fisiche, sensoriali o mentali ridotte oppure a cui manchi esperienza e/o conoscenza e/o a persone che non abbiano familiarità con le presenti istruzioni. Le norme nazionali prevedono eventualmente dei limiti di restrizione relativamente all'età dell'operatore.
- ▶ I bambini dovrebbero essere sorvegliati per assicurarsi che non giochino con l'apparecchio per il giardinaggio.
- ▶ Non lasciare mai l'apparecchio incustodito quando è acceso.
- ▶ Il getto d'acqua che fuoriesce dall'ugello ad alta pressione genera una forza repulsiva. Per questa ragione tenere saldamente la pistola a spruzzo e la lancia.
- ▶ Non utilizzare in nessun caso la lancia con getto a rotazione oppure il getto puntiforme per la pulizia di automezzi.

SICUREZZA ELETTRICA



ATTENZIONE! Spegner e l'apparecchio per il giardinaggio ed estrarre la spina dalla presa di corrente prima di passare ad eseguire lavori di manutenzione o di pulizia. Lo stesso vale quando il cavo di alimentazione dovesse essere danneggiato, tagliato oppure anche aggrovigliato. Per sicurezza, il Vostro apparecchio per il giardinaggio è dotato di un isolamento di protezione e non richiede alcuna messa a terra. La tensione d'eser-

cizio è di 230 V AC, 50 Hz (per paesi non appartenenti alla CE anche 220 V o 240 V).

Per una maggiore sicurezza utilizzare un interruttore di sicurezza per correnti di guasto (RCD) con una corrente di guasto massima di 30 mA. Questo interruttore di sicurezza per correnti di guasto dovrebbe essere controllato prima di ogni impiego. Il cavo di rete ed il cavo di prolunga devono essere controllati regolarmente in merito ad eventuali danneggiamenti e possono essere impiegati esclusivamente in perfette condizioni. Qualora fosse necessario sostituire il cavo di alimentazione, questa operazione deve essere eseguita da un agente del servizio tecnico autorizzato al fine di evitare rischi per la sicurezza.

Utilizzare esclusivamente cavi di prolunga omologati.



ATTENZIONE: Cavi di prolunga non conformi alle norme possono essere pericolosi. I cavi di prolunga, le spine ed i raccordi devono essere di tipo impermeabile all'acqua e devono essere omologati per l'uso in ambienti esterni.

Utilizzare esclusivamente cavi di prolunga, linee di prolunga o tamburi per cavi che corrispondano alle norme EN 61242 /IEC 61242 o IEC 60884-2-7. Se durante il funzionamento dell'apparecchio si desidera utilizzare un cavo di prolunga sono necessarie le seguenti sezioni trasversali:

Sezione trasversale 1,5mm² per cavo di prolunga fino ad una lunghezza massima di 20 m I collegamenti dei cavi (spine di rete e prese) devono essere asciutti e non devono poggiare per terra.

Si consiglia di impiegare allo scopo un tamburo per cavi la cui presa si trovi almeno 60 mm sopra al terreno. Avvertenza: Se si utilizza un cavo di prolunga è necessario che questo – come indicato nelle norme di sicurezza - sia dotato di un conduttore di protezione che, attraverso la spina, sia collegato al conduttore di protezione del Vostro impianto elettrico.

Osservare le istruzioni per l'uso del produttore del cavo di prolunga o del tamburo per cavi nonché le norme nazionali relative al loro impiego.

MANUTENZIONE

- ▶ Spegnere l'apparecchio prima di interventi di pulizia e manutenzione e prima del cambio di accessori. Staccare la spina se l'apparecchio viene fatto funzionare con tensione di rete.
- ▶ Riparazioni possono essere effettuate esclusivamente da Officine Servizio Clienti FF GROUP autorizzate.

ACCESSORI E PARTI DI RICAMBIO

- ▶ Possono essere utilizzati soltanto accessori e parti di ricambio espressa espressamente approvati dal produttore. Accessori originali e parti di ricambio originali garantiscono un funzionamento senza disturbi dell'apparecchio.

DESTINAZIONE D'USO

L'apparecchio è idoneo per pulire superfici ed oggetti in ambienti esterni, per apparecchi, veicoli e barche nella misura in cui vengono impiegati accessori adatti e detergenti espressamente ammessi dalla FFg-GROUP. L'uso conforme alle norme si riferisce ad una temperatura ambiente tra 0°C e 40°C.

DATI TECNICI			
Codice prodotto		43 417	43 418
Model HPW PLUS		150i	160i
Tensione nominale	V	220-240	
	Hz	50	
Potenza nominale assorbita	W	2500	3000
Classe di protezione		II	
Grado di protezione		IPX5	
Materiale della pompa		Aluminum	
Pressione max.	bar	150	160
Pressione nominale	bar	130	140
Portata nominale	l/h	438	522
Sistema di arresto automatico		√	√
Peso	kg	22,3	25
Valori di emissione acustica rilevati conformemente a EN 60335-1, EN 60335-2, EN 62233			
Il livello di rumore stimato A dell'apparecchio ammonta normalmente a			
Livello di pressione acustica	dB(A)	89	78
Livello di potenza sonora	dB(A)	96	89
Incertezza della misura K	dB	3	3
Valori complessivi di oscillazione a _n (somma vettoriale delle tre direzioni) e incertezza della misura K misurati conformemente alla norma EN 60335-1, EN 60335-2, EN 62233			
Livello vibrazioni:			
a _h	m/s ²	5,05	1,8
K	m/s ²	1,5	0,05

IDENTIFICAZIONE

1. Impugnatura
2. Gancio per il cavo di alimentazione
3. Interruttore di avvio/arresto
4. Cavo di alimentazione
5. Uscita acqua
6. Ruota
7. Bobina per tubo ad alta pressione
8. Tubo ad alta pressione
9. Pistola
10. Gancio per pistola
11. Carter posteriore
12. Serbatoio per detergente
13. Lancia con ugello spray regolabile
14. Entrata acqua
15. Tasto di sbloccaggio pistola
16. Lancia girevole
17. Protezione della pistola
18. Erogatore del detergente

MONTAGGIO

- Inserire in posizione l'impugnatura con due viti.
- Inserire in posizione il supporto per la pistola.
- Installazione della protezione della pistola.
- Mettere il cavo di alimentazione in posizione di stoccaggio.
- Montaggio della lancia.
- Collegare il tubo ad alta pressione (8) alla pistola.
- Scollegare il tubo a pressione.
- Collegare il tubo ad alta pressione all'uscita acqua della macchina.
- Collegare il tubo da giardino all'entrata acqua.

ATTENZIONE! USARE SEMPRE UN FILTRO PER L'ACQUA.

Collegare l'alimentazione d'acqua.

ATTENZIONE! Le impurità presenti nell'acqua possono danneggiare la pompa ad alta pressione e gli accessori.

UTILIZZO A PUNTI D'ACQUA ALTERNATIVI

Questa idropulitrice è autoadescente e consente l'aspirazione di acqua da contenitori o fonti naturali. È **IMPORTANTE** che il filtro FF GROUP all'entrata dell'acqua sia pulito ed inserito e che venga aspirata esclusivamente acqua pulita.

SERBATOI/CONTENITORI APERTI ED ACQUE NATURALI

Utilizzare l'accessorio per autoaspirazione costituito da:

- Filtro d'aspirazione con valvola antiritorno
- Tubo flessibile rinforzato da 3 m
- Giunto universale verso l'idropulitrice

Con questo accessorio l'idropulitrice può aspirare acqua 0,5m in alto sopra il livello dell'acqua. Questo può durare circa 15 secondi.

Immergere il tubo di 3 m completamente sotto l'acqua per spostare l'aria. Collegare il tubo di aspirazione di 3m per l'idropulitrice e assicurarsi che il filtro di aspirazione rimane sotto l'acqua.

Lasciare in funzione l'idropulitrice senza pistola a spruzzo fino a quando l'acqua scorre uniformemente dal tubo flessibile alta pressione. Se dopo 25 secondi non fuoriesce ancora acqua, spegnere e controllare tutti i collegamenti. Non appena fuoriesce acqua dal tubo ad alta pressione, arrestare l'idropulitrice e connettere la pistola e la lancia per iniziare il lavoro.

È importante che il tubo flessibile ed i giunti siano di buona qualità, siano collegati ermeticamente e le guarnizioni non siano danneggiate ed inserite dritte. Collegamenti non ermetici possono impedire l'aspirazione.

USO

ATTENZIONE! Il funzionamento a secco per oltre 2 minuti causa danni alla pompa ad alta pressione. Se l'apparecchio non accumula pressione entro 2 minuti, spegnerlo e procedere seguendo le istruzioni contenute nella sezione "Risoluzione dei problemi".

USO CON ALTA PRESSIONE

PRUDENZA! Tenere una distanza di almeno 30 cm quando si usa il getto per la pulizia di superfici verniciate per evitare danni.



PRUDENZA! Assicurarsi che l'interruttore di avvio/arresto si trovi in posizione "OFF/O" e inserire la spina in una presa correttamente installata.



ATTENZIONE! La pulitrice va usata su una superficie sicura e stabile, in posizione verticale.



ATTENZIONE! Prima di iniziare a usare la macchina, assicurarsi che il tubo ad alta pressione sia completamente srotolato.

Collegare il prodotto a un'alimentazione elettrica e di acqua secondo quanto descritto.

- Aprire l'alimentazione d'acqua.
- Tenere la pistola con entrambe le mani.
- Rivolgere l'ugello lontano dall'operatore e verso la superficie da pulire.

Nota: Assicurarsi che il tasto di sbloccaggio della pistola (15) sia in posizione sbloccata in modo tale da poter premere il pulsante interruttore.

- Sbloccare il pulsante interruttore e premerlo fino a far uscire una quantità costante di acqua dall'ugello, per consentire all'aria contenuta nel tubo di uscire (J).
- Rilasciare il pulsante interruttore.
- Portare l'interruttore di avvio/arresto in posizione "ON/I" (K).
- Tenere la pistola con entrambe le mani. Rivolgere il getto d'acqua verso l'oggetto da pulire e premere il pulsante interruttore.

Rilasciare la leva della pistola; il dispositivo si spengerà nuovamente e arresterà il getto d'acqua. Nel sistema rimane alta pressione.



AVVISO! Fare attenzione al contraccolpo quando si preme il pulsante interruttore!

Nota: In caso di pause lunghe (superiori a 5 minuti), spegnere l'apparecchio tramite l'interruttore di avvio/arresto.

USO CON DETERGENTE

Utilizzare esclusivamente detersivi che sono espressamente adatti per idropultrici. In considerazione del rispetto dell'ambiente si consiglia di utilizzare il detersivo in modo parsimonioso. Per la diluizione osservare le istruzioni indicate sul contenitore.

È possibile inserire detersivo solo quando l'apparecchio è usato in modalità bassa pressione.



PERICOLO! Quando si usano detersivi, è necessario attenersi alla scheda di sicurezza emessa dal produttore del detersivo in uso, in particolare modo alle istruzioni riguardanti i dispositivi di protezione individuale.

Rimuovere il tappo del flacone del detersivo. Riempire il serbatoio con detersivo destinato specificamente per essere usato con idropultrici (L).

Montare la lancia con ugello spray regolabile sulla pistola (M).

Spingere in avanti l'ugello in posizione bassa. Regolare la portata del detersivo tramite l'erogatore (Q).

METODO DI PULIZIA CONSIGLIATO

- ▶ Spruzzare una moderata quantità di detersivo sulla

superficie asciutta e attendere che faccia effetto, ma non farlo asciugare.

- ▶ Portare l'ugello in posizione alta per rimuovere il detergente.

DOPO L'USO CON DETERGENTE

Svuotare e pulire il serbatoio del detergente alla fine della sessione di lavoro. Per pulire il serbatoio, usare acqua pulita invece del detergente.

ALLA FINE DELL'USO

- ▶ Rilasciare la leva della pistola.
- ▶ Spegnerne l'apparecchio tramite l'interruttore di avvio/arresto.
- ▶ Scollegare la spina dalla presa di corrente.
Separare il tubo ad alta pressione dalla pistola solo quando non c'è pressione nel sistema.



ATTENZIONE!

Fare pressione sulla leva della pistola per far fuoriuscire l'eventuale pressione dal sistema.

- **Rilasciare la leva della pistola.**
- **Bloccare la leva della pistola (N).**
- **Fare attenzione al fatto che, quando si scollega il tubo di alimentazione o ad alta pressione, il tubo stesso è pieno d'acqua.**
- **Staccare l'apparecchio dall'alimentazione d'acqua.**

MANUTENZIONE ED ASSISTENZA

Prima di qualunque intervento all'apparecchio estrarre la spina di rete e staccare il collegamento dell'acqua.

Nota bene: Per garantire un funzionamento durevole ed affidabile, eseguire regolarmente le seguenti operazioni di manutenzione. Controllare regolarmente l'utensile in merito a difetti evidenti, come fissaggio lasco e componenti usurati oppure danneggiati. Controllare che le coperture ed i dispositivi di protezione non siano danneggiati e che siano applicati in modo corretto. Prima dell'impiego effettuare eventuali lavori di manutenzione o di riparazione necessari.

Qualora si rendesse necessaria una sostituzione del cavo di collegamento, la stessa deve essere effettuata dalla FF GROUP oppure da un centro di assistenza clienti autorizzato per elettroutensili FF GROUP per evitare pericoli per la sicurezza.

PULIRE REGOLARMENTE IL FILTRO / UGELLO DELL'ACQUA

- ▶ Il filtro dell'acqua non va danneggiato.
- ▶ Estrarre il setaccio **(O)**
- ▶ Pulire il setaccio sotto l'acqua corrente.
- ▶ Inserire nuovamente il setaccio all'interno del filtro e montare il filtro sulla macchina.
- ▶ Pulire l'ugello con lo spillo di pulizia in dotazione. Rimuovere la lancia spray dalla pistola. Rimuovere eventuale sporco dal foro dell'ugello e sciacquare **(P)**.

PROTEZIONE DELL'AMBIENTE



Riciclare le materie prime e non smaltire l'apparecchio come rifiuto. Avviare ad un riciclaggio rispettoso dell'ambiente la macchina, gli accessori e gli imballaggi dismessi. I componenti in plastica sono contrassegnati per il

riciclaggio selezionato.

GARANZIA

Questo prodotto è garantito in base alle regole della nazione di acquisto, garanzia valida dalla data di acquisto. Sono esclusi dalla garanzia i danni attribuibili alla normale usura, al sovraccarico o a una manipolazione scorretta. In caso di reclamo, inviare la macchina, completamente assemblata, al proprio rivenditore o a un centro assistenza per apparecchiature elettriche.

ΕΛΛΗΝΙΚΑ

ΥΠΟΔΕΙΞΕΙΣ ΑΣΦΑΛΕΙΑΣ ΓΙΑ ΠΛΥΝΤΙΚΑ ΥΨΗΛΗΣ ΠΙΕΣΗΣ



Διαβάστε όλες τις υποδείξεις ασφαλείας και τις οδηγίες. Αμέλειες κατά την τήρηση των υποδείξεων ασφαλείας και των οδηγιών μπορεί να προκαλέσουν ηλεκτροπληξία, πυρκαγιά ή/και σοβαρούς τραυματισμούς.



Οι προειδοποιητικές πινακίδες και οι πινακίδες υποδείξεων που υπάρχουν επάνω στη συσκευή παρέχουν σημαντικές υποδείξεις για την ακίνδυνη λειτουργία της. Εκτός από τις υποδείξεις στις οδηγίες χειρισμού πρέπει να λαμβάνονται επίσης υπόψη και οι γενικές διατάξεις ασφαλείας και πρόληψης ατυχημάτων.

ΣΥΝΔΕΣΗ ΣΤΟ ΔΙΚΤΥΟ

- ▶ Η τάση της πηγής ρεύματος πρέπει να εκπληρώνει τις απαιτήσεις που αναγράφονται στην πινακίδα κατασκευαστή του μηχανήματος κήπου.
- ▶ Σας συμβουλεύουμε να συνδέετε μηχανήματα κήπου στην πρίζα δικτύου μέσω ενός προστατευτικού διακόπτη διαρροής 30 mA.
- ▶ Να βγάζετε το φως από την πρίζα όταν αφήνετε τη συσκευή ακόμη και για πολύ λίγο χρόνο ανεπιτήρητη.
- ▶ Η συσκευή πρέπει να τροφοδοτείται μόνο με ηλεκτρική τάση κατά IEC 60364-1.
- ▶ Η αντικατάσταση ενός τυχόν χαλασμένου ηλεκτρικού καλωδίου επιτρέπεται να διεξαχθεί μόνο από ένα εξουσιοδοτημένο συνεργείο Service. Έτσι δεν προκαλούνται κίνδυνοι για την ασφάλειά σας.
- ▶ Μην πιάσετε ποτέ το φως του ηλεκτρικού καλωδίου με υγρά χέρια.
- ▶ Να μην βγάλετε το φως από την πρίζα όταν εργάζεστε με τη συσκευή.
- ▶ Να μην πιέζετε και να μην τραβάτε με δύναμη το ηλεκτρικό καλώδιο και το καλώδιο επιμήκυνσης και να μην περνάτε με το μηχανήματα κήπου πάνω απ' αυτά, επειδή αυτά μπορεί να υποστούν ζημιά. Να προστατεύετε το καλώδιο από υπερβολική έρση, λάδια και κοφτερές ακμές.
- ▶ Μην χρησιμοποιήσετε τη συσκευή όταν έχει καλάσει το ηλεκτρικό καλώδιο ή κάποιο άλλο σημαντικό εξάρτημα, όπως ο σωλήνας υψηλής πίεσης, το πιστόλι εκτόξευσης ή οι προστατευτικές διατάξεις.
- ▶ Προσοχή: Καλώδια επιμήκυνσης που δεν εκπληρώνουν τις αντίστοιχες προβλεπόμενες διατάξεις μπορεί να είναι επικίνδυνα.
- ▶ Το καλώδιο επιμήκυνσης που χρησιμοποιείτε πρέπει να έχει στεγανό φως και στεγανή πρίζα. Το καλώδιο επιμήκυνσης πρέπει να έχει διατομή που αναφέρεται στις οδηγίες χρήσης και να αντέχει στον ψεκασμό με νερό. Ο συνδετήρας δεν επιτρέπεται να βρίσκεται μέσα στο νερό.
- ▶ Όταν πρόκειται να αλλάξετε το φως του ηλεκτρικού καλωδίου ή της μπαλαντέζας, το νέο φως πρέπει να παρέχει μηχανική αντοχή και προστασία από ψεκασμό με νερό..

ΣΥΝΔΕΣΗ ΝΕΡΟΥ

- ▶ Να τηρείτε τις διατάξεις της αρμόδιας εταιρίας ύδρευσης.
- ▶ Η κοχλιοσύνδεση όλων των συνδετικών σωλήνων πρέπει να είναι στεγανή

- ▶ Χρησιμοποιήστε έναν ενισχυμένο σωλήνα με διάμετρο 12,7 mm (1/2").
- ▶ Η συσκευή δεν πρέπει να συνδεθεί ποτέ με το δίκτυο πόσιμου νερού χωρίς βαλβίδα αναστροφής ροής. Το νερό που ρέει δια μέσου της βαλβίδας αναστροφής ροής δεν θεωρείται πλέον σαν πόσιμο.
- ▶ Ο σωλήνας υψηλής πίεσης δεν επιτρέπεται να είναι χαλασμένος (κίνδυνος σπασίματος). Ένας τυχόν χαλασμένος σωλήνας υψηλής πίεσης πρέπει να αντικατασταθεί αμέσως. Επιτρέπεται μόνο η χρήση σωλήνων και συνδέσμων (ρακόρ) που προτείνονται από τον κατασκευαστή.
- ▶ Οι σωλήνες υψηλής πίεσης, και τα εξαρτήματά τους είναι υψηλής σημασίας για την ασφάλεια της συσκευής. Να χρησιμοποιείτε μόνο εξαρτήματα που προτείνονται από τον κατασκευαστή.
- ▶ Η συσκευή πρέπει να τροφοδοτείται μόνο με καθαρό ή φιλτραρισμένο νερό.

ΧΡΗΣΗ

- ▶ Πριν χρησιμοποιήσετε τη συσκευή και τα εξαρτήματά της πρέπει να βεβαιωθείτε ότι βρίσκονται σε άριστη κατάσταση καθώς και ότι λειτουργούν άψογα. Δεν επιτρέπεται η χρήση τους σε περίπτωση που δεν βρίσκονται σε άριστη κατάσταση.
- ▶ Μην κατευθύνετε ποτέ τη δέσμη του νερού επάνω σας ή επάνω σε άλλα άτομα για να καθαρίσετε ρούχα ή παπούτσια.
- ▶ Δεν επιτρέπεται η αναρρόφηση υγρών που περιέχουν διαλύτες, μη αραιωμένα οξέα, ακετόνη ή άλλους διαλύτες, συμπεριλαμβανομένων της βενζίνης, των αρωματικών χρωμάτων, και του πετρελαίου θέρμανσης, επειδή το νέφος ψεκασμού των υλικών αυτών είναι υπερβολικά εύφλεκτο, εκρηκτικό και δηλητηριώδες.
- ▶ Όταν χρησιμοποιείτε τη συσκευή σε επικίνδυνες περιοχές (π. χ. σε πατήρια βενζίνης κτλ.), τότε πρέπει να τηρείτε τις αντίστοιχες διατάξεις ασφαλείας. Απαγορεύεται η χρήση της συσκευής σε χώρους στους οποίους υπάρχει κίνδυνος έκρηξης.
- ▶ Η συσκευή πρέπει να τοποθετείται επάνω σε μια επίπεδη και ανθεκτική επιφάνεια.
- ▶ Όταν η συσκευή χρησιμοποιείται σε κλειστούς χώρους πρέπει να υπάρχει επαρκής αερισμός. Όταν καθαρίζετε οχήματα αυτά πρέπει να βρίσκονται εκτός λειτουργίας (η μηχανή σβηστή).
- ▶ Ο χειρισμός του πλυντικού υψηλής πίεσης απαιτεί και τα δύο χέρια. Μην εργάζεστε ανεβασμένος/ή επάνω σε σκάλες. Όταν εργάζεστε επάνω σε μπαλκόνια ή σε άλλες ανυψωμένες επιφάνειες πρέπει να μπορείτε να βλέπετε όλες τις ακμές.
- ▶ Να χρησιμοποιείτε πάντοτε μέσα καθαρισμού (απορρυπαντικά) που προτείνονται από τον κατασκευαστή και να τηρείτε τις υποδείξεις χρήσης και απόσυρσης καθώς και τις προειδοποιητικές υποδείξεις του κατασκευαστή.
- ▶ Όλα τα ηλεκτροφόρα εξαρτήματα που βρίσκονται μέσα στην περιοχή εργασίας πρέπει να αντέχουν στον ψεκασμό με νερό.
- ▶ Κατά τη διάρκεια της λειτουργίας η σκανδάλη ενεργοποίησης του πιστολιού εκτόξευσης δεν επιτρέπεται να στερεωθεί στη θέση «ON».
- ▶ Να φοράτε μια κατάλληλη προστατευτική ενδυμασία για να αποφύχετε από το εκτοξευόμενο νερό. Να μην χρησιμοποιήσετε τη συσκευή όταν στην εμβέλεια της βρίσκονται πρόσωπα χωρίς προστατευτική ενδυμασία.

- ▶ Αν χρειαστεί, φορέστε τα κατάλληλα μέσα ατομικής προστασίας (ΜΑΠ) από νερό ψεκασμού, π.χ. προστατευτικά γυαλιά, αναπνευστική μάσκα κτλ. για να προστατευτείτε από το νερό, τα σωματίδια ή/και το αεροζόλ που αναπηδούν.
- ▶ **Κατά τη χρήση πλυντικών υψηλής πίεσης μπορεί να δημιουργηθούν αερολύματα (αεροζόλ).** Η εισπνοή αερολυμάτων είναι ανθυγιεινή.
- ▶ Η υψηλή πίεση μπορεί να προκαλέσει την αναπήδηση διάφορων αντικειμένων. Γι' αυτό, αν χρειαστεί, φορέστε έναν κατάλληλο προσωπικό προστατευτικό εξοπλισμό, π.χ. προστατευτικά γυαλιά.
- ▶ Για να εμποδίσετε την πρόκληση ζημιών από τη δέσμη νερού υψηλής πίεσης να καθαρίζετε τα ελαστικά/τις βαλβίδες αυτοκινήτων πάντοτε κρατώντας τουλάχιστο 30cm απόσταση. Σαν πρώτη ένδειξη για κάτι τέτοιο είναι η μεταβολή του χρώματος του ελαστικού. Τυχόν χαλασμένα ελαστικά/χαλασμένες βαλβίδες αυτοκινήτων είναι θανατηφόρες.
- ▶ Δεν επιτρέπεται ο ψεκασμός υλικών που περιέχουν αμίαντο ή άλλα ανθυγιεινά υλικά.
- ▶ **Μην χρησιμοποιήσετε ποτέ το πλυντικό υψηλής πίεσης χωρίς φίλτρο ή με λερωμένο ή χαλασμένο φίλτρο.** Όταν χρησιμοποιήσετε το πλυντικό υψηλής πίεσης χωρίς ή με λερωμένο ή χαλασμένο φίλτρο λήγει η εγγύηση.
- ▶ Τα μεταλλικά εξαρτήματα θερμαίνονται υπερβολικά όταν χρησιμοποιούνται για πολύ χρόνο. Αν χρειαστεί, φορέστε προστατευτικά γάντια.
- ▶ Μην εργάζεστε με το πλυντικό υψηλής πίεσης όταν ο καιρός είναι άσχημος, ιδιαίτερα όταν επικείται καταιγίδα.

ΧΕΙΡΙΣΜΟΣ

- ▶ Ο χειριστής/Η χειρίστρια της συσκευής πρέπει να την χρησιμοποιεί μόνο σύμφωνα με τον προορισμό της. Πρέπει να λαμβάνονται υπόψη οι εκάστοτε τοπικές συνθήκες. Κατά την εργασία πρέπει να δίνετε ευσυνείδητα προσοχή σε τυχόν παρευρισκόμενα άτομα ιδιαίτερα δε σε παιδιά.
- ▶ Ο χειρισμός της συσκευής επιτρέπεται μόνο σε άτομα που έχουν εκπαιδευτεί στη χρήση και στο χειρισμό της ή σε άτομα που μπορεί να αποδείξουν ότι μπορούν να την χειριστούν. Δεν επιτρέπεται η χρήση της συσκευής από εφήβους ή/και παιδιά.
- ▶ Μην επιτρέψετε ποτέ τη χρήση του μηχανήματος κήπου σε παιδιά ή σε άτομα με περιορισμένες φυσικές, αισθητηριακές ή πνευματικές ικανότητες ή έλλειψη πείρας και/ή έλλειψη γνώσεων που/ή δεν είναι εξοικειωμένα με τις παρούσες οδηγίες χρήσης. Δεν αποκλείεται η ηλικία του χειριστή να περιορίζεται από σχετικές εθνικές διατάξεις.
- ▶ Τα παιδιά πρέπει να επιτηρούνται. Έτσι εξασφαλίζεται, ότι αυτά δε θα παίξουν με το μηχάνημα κήπου.
- ▶ Να μην αφήνετε ποτέ τη συσκευή ανεπιτήρητη όταν αυτή είναι ενεργοποιημένη.
- ▶ Η δέσμη νερού που εξέρχεται από το ακροφύσιο υψηλής πίεσης προκαλεί ένα κλότσημα. Γι' αυτό να κρατάτε και το πιστόλι και την κάνη εκτόξευσης γερά και με τα δυο σας χέρια.
- ▶ Μην χρησιμοποιήσετε ποτέ το περιστρεφόμενο ακροφύσιο ή τη σημειακή δέσμη στον καθαρισμό οχημάτων.

ΗΛΕΚΤΡΙΚΗ ΑΣΦΑΛΕΙΑ



ΠΡΟΣΟΧΗ! Θέστε το μηχάνημα κήπου εκτός λειτουργίας και βγάλτε το φις από την πρίζα πριν από οποιαδήποτε εργασία συντήρησης και/ή καθαρισμού. Το ίδιο ισχύει και όταν το ηλεκτρικό καλώδιο χαλάσει, κοπεί ή μπερδεύεται.

Το μηχάνημα κήπου διαθέτει για λόγους ασφαλείας μια προστατευτική μόνωση κι έτσι δε χρειάζεται να γειωθεί. Η τάση λειτουργίας ανέρχεται σε 230 V AC, 50 Hz (σε χώρες εκτός ΕΕ επίσης και σε 220 V ή 240 V). Για να αυξήσετε την ασφάλειά σας συνιστάμε τη χρήση ενός αυτόματου διακόπτη διαρροής διακόπτης 30 mA. Ο διακόπτης πρέπει να ελέγχεται πριν από κάθε χρήση της συσκευής. Τα ηλεκτρικά καλώδια και τα καλώδια επιμήκυνσης πρέπει να ελέγχονται τακτικά, μήπως παρουσιάσουν ζημιές και να χρησιμοποιούνται μόνο όταν αυτά βρίσκονται σε άριστη κατάσταση. Μια τυχόν αναγκία αντικατάστασης του ηλεκτρικού καλωδίου πρέπει να διεξαχθεί από ένα εξουσιοδοτημένο κατάστημα Service, για να αποφευχθεί έτσι κάθε διακίνδυνηση της ασφάλειας.

Να χρησιμοποιείτε μόνο εγκεκριμένα καλώδια επιμήκυνσης.



ΠΡΟΣΟΧΗ! Αντικανονικά καλώδια επιμήκυνσης μπορεί να είναι επικίνδυνα. Το καλώδιο επιμήκυνσης, το φις και ο συνδετήρας πρέπει να είναι στεγανά και εγκεκριμένα για χρήση σε εξωτερικούς χώρους.

Να χρησιμοποιείτε μόνο καλώδια και αγωγούς επιμήκυνσης ή/και τύμπανα καλωδίων που αντιστοιχούν στα πρότυπα EN 61242 / IEC 61242 ή IEC 60884-2-7. Όταν για τη χρήση του μηχανήματος απαιτείται καλώδιο επιμήκυνσης τότε οι αγωγοί πρέπει να διαθέτουν τις εξής διατομές: Διατομή αγωγού, 1,5mm² για καλώδια επιμήκυνσης μήκους έως 20m.

Οι συνδέσεις των καλωδίων (φις και πρίζες) πρέπει να είναι στεγνές και να μην ακουμπούν στο έδαφος. Γι'αυτό προτείνουμε τη χρήση ενός τυμπάνου καλωδίου με πρίζα τουλάχιστον 60 mm πάνω από το έδαφος. Υπόδειξη: Όταν χρησιμοποιείτε ένα καλώδιο επιμήκυνσης αυτό πρέπει να διαθέτει - όπως περιγράφεται στις αντίστοιχες διατάξεις ασφαλείας - έναν προστατευτικό αγωγό, ο οποίος θα συνδέεται μέσω του φις με τον προστατευτικό αγωγό της ηλεκτρικής εγκατάστασης.

Να λαμβάνετε υπόψη σας τις οδηγίες χρήσης του καλωδίου επιμήκυνσης ή-και του τυμπάνου καλωδίου.

ΣΥΝΤΗΡΗΣΗ

- ▶ Πριν από οποιαδήποτε εργασία καθαρισμού ή/και συντήρησης καθώς και για να αλλάξετε κάποιο εξάρτημα ή εργαλείο πρέπει να θέτετε τη συσκευή εκτός λειτουργίας. Να βγάξετε το φις από την πρίζα όταν η συσκευή λειτουργεί με τάση δικτύου.
- ▶ Τυχόν επισκευές πρέπει να εκτελούνται μόνο από συνεργεία που είναι εξουσιοδοτημένα από την FF GROUP.

ΕΞΑΡΤΗΜΑΤΑ ΚΑΙ ΑΝΤΑΛΛΑΚΤΙΚΑ

- ▶ Επιτρέπεται μόνο η χρήση εξαρτημάτων και ανταλλακτικών που έχουν εγκριθεί από τον κατασκευαστή. Τα γνήσια εξαρτήματα και τα γνήσια ανταλλακτικά εξασφαλίζουν την ομαλή λειτουργία της συσκευής.

ΕΝΔΕΔΕΙΓΜΕΝΗ ΧΡΗΣΗ

Η συσκευή προορίζεται για τον καθαρισμό επιφανειών και έργων σε εξωτερικούς χώρους και τον καθαρισμό συσκευών, οχημάτων και λέμβων, σε συνδυασμό με τα κατάλληλα εξαρτήματα και μέσα καθαρισμού εγκεκριμένα από την FF GROUP Η σύμφωνα με τον προορισμό χρήσης της συσκευής αναφέρεται σε θερμοκρασία του περιβάλλοντος μεταξύ 0°C και 40°C.

ΤΕΧΝΙΚΑ ΧΑΡΑΚΤΗΡΙΣΤΙΚΑ

Κωδικός Είδους	43 417	43 418
-----------------------	---------------	---------------

Μοντέλο HPW PLUS	150i	160i
-------------------------	-------------	-------------

Όνομαστική Τάση	V	220-240	
	Hz	50	
Όνομαστική Ισχύς	W	2500	3000
Κλάση προστασίας		II	
Βαθμός προστασίας		IPX5	
Κεφαλή αντλίας		Aluminum	
Μέγιστη Πίεση	bar	150	160
Όνομαστική Πίεση	bar	130	140
Όνομαστική Ροή	l/h	438	522
Σύστημα Αυτόματης Διακοπής		✓	✓
Βάρος	kg	22,3	25

Τιμές εκπομπής θορύβου, υπολογισμένες κατά EN 60335-1, EN 60335-2, EN 62233

Η χαρακτηριστική στάθμη θορύβου του μηχανήματος εξακριβώθηκε σύμφωνα με την καμπύλη Α και ανέρχεται σε:

Στάθμη ακουστικής πίεσης	dB(A)	89	78
Στάθμη ακουστικής ισχύος	dB(A)	96	89
Ανασφάλεια Κ	dB	3	3

Οι συνολικές τιμές κραδασμών a_h (άθροισμα ανυσμάτων τριών κατευθύνσεων) και ανασφάλεια Κ εξακριβώθηκαν σύμφωνα με το πρότυπο EN 60335-1, EN 60335-2, EN 62233**Επίπεδο δόνησης:**

a _h	m/s ²	5,05	1,8
K	m/s ²	1,5	0,05

ΣΤΟΙΧΕΙΑ ΠΡΟΪΟΝΤΟΣ

1. Χειρολαβή
2. Άγκιστρο συγκράτησης καλωδίου
3. Διακόπτης ON/OFF
4. Καλώδιο τροφοδοσίας
5. Έξοδος νερού
6. Τροχός
7. Ανέμη
8. Σωλήνας υψηλής πίεσης
9. Πιστόλι
10. Θήκη συγκράτησης πιστολιού
11. Πίσω θήκη
12. Δοχείου απορρυπαντικού

13. Ρυθμιζόμενη κάνη για αναρρόφηση απορρυπαντικού
14. Είσοδος νερού
15. Κομπι απέλυθέρωσης σκανδάλης πιστολιού
16. Κάνη περιστροφικού ψεκασμού
17. Προστατευτική θήκη για πιστόλι - κάνη
18. Ρυθμιστής απορρυπαντικού

ΣΥΝΑΡΜΟΛΟΓΗΣΗ

- A. Τοποθετήστε τη χειρολαβή στην θέση της και σταθεροποιήστε την με δύο βίδες.
 - B. Τοποθετήστε τη θήκη συγκράτησης του πιστολιού στην θέση του.
 - C. Εγκαταστήστε την προστατευτική θήκη για το πιστόλι.
 - D. Αποθήκευση καλωδίου τροφοδοσίας.
 - E. Συναρμολογήστε την κάνη στο πιστόλι.
 - F. Συνδέστε τον σωλήνα υψηλής πίεσης (8) στο πιστόλι.
 - G. Αποσυνδέστε τον σωλήνα υψηλής πίεσης.
 - H. Συνδέστε τον σωλήνα υψηλής πίεσης στην έξοδο του νερού του μηχανήματος.
 - I. Συνδέστε το λάστιχο του κήπου στην είσοδο νερού του μηχανήματος.
- ΠΡΟΣΟΧΗ!** ΠΡΕΠΕΙ ΝΑ ΧΡΗΣΙΜΟΠΟΙΕΙΤΕ ΠΑΝΤΑ ΦΙΛΤΡΟ ΝΕΡΟΥ.
Συνδέστε την παροχή νερού.
ΠΡΟΣΟΧΗ! Οι ακαθαρσίες στο νερό μπορεί να καταστρέψουν τον σωλήνα υψηλής πίεσης και τα εξαρτήματά του.

ΧΡΗΣΗ ΕΝΑΛΛΑΚΤΙΚΩΝ ΠΗΓΩΝ ΝΕΡΟΥ

Αυτό το πλυντικό υψηλής πίεσης αναρροφά αυτόματα κι επιτρέπει έτσι την αναρρόφηση νερού από δοχεία ή φυσικές πηγές. Είναι **ΣΗΜΑΝΤΙΚΟ**, να είναι καθαρό και τοποθετημένο το φίλτρο στην είσοδο του νερού και να αναρροφάτε μόνο καθαρό νερό.

ΑΝΟΙΧΤΕΣ ΔΕΞΑΜΕΝΕΣ/ΔΟΧΕΙΑ ΚΑΙ ΦΥΣΙΚΑ ΝΕΡΑ

Να χρησιμοποιείτε τα εξαρτήματα αυτόματης αναρρόφησης που αποτελούνται:

- Πλέγμα αναρρόφησης με ανεπίστροφη βαλβίδα
- 3 m ενισχυμένος σωλήνας αναρρόφησης
- Συνδετήρας γενικής χρήσης για σύνδεση στο πλυντικό υψηλής πίεσης

M' αυτά τα εξαρτήματα το πλυντικό υψηλής πίεσης μπορεί να αναρροφήσει νερό 0,5m πιο ψηλά από την επιφάνεια του νερού. Αυτό μπορεί να διαρκέσει 15 δευτερόλεπτα περίπου.

Βυθίστε ολόκληρο το σωλήνα μήκους 3m στο νερό για να βγει ο αέρας. Συνδέστε το σωλήνα αναρρόφησης μήκους 3m στο πλυντικό υψηλής πίεσης και φροντίστε να παραμείνει μέσα στο νερό το πλέγμα αναρρόφησης.

Αφίρστε το πλυντικό υψηλής πίεσης να λειτουργήσει χωρίς το πιστόλι εκτόξευσης μέχρι το νερό να εξέρχεται ομοιόμορφα από το σωλήνα υψηλής πίεσης. Όταν μετά από 25 δευτερόλεπτα δεν τρέχει ακόμη νερό διακόψτε η λειτουργία του πλυντικού υψηλής πίεσης και ελέγξτε τις συνδέσεις. Όταν το νερό τρέχει διακόψτε η λειτουργία του πλυντικού υψηλής πίεσης και για να εργαστείτε συνδέστε το πιστόλι και την κάνη εκτόξευσης. Είναι σημαντικό ο σωλήνας και οι συνδέσεις να είναι καλής ποιότη-

τας σωστά συνδεδεμένες και οι φλάντζες να είναι άθικτες και ίσια τοποθετημένες. Μη σωστά συνδεδεμένα εξαρτήματα μπορεί να εμποδίσουν την αναρρόφηση.

ΛΕΙΤΟΥΡΓΙΑ



ΠΡΟΣΟΧΗ! Λειτουργία χωρίς νερό για περισσότερο από 2 λεπτά μπορεί να προκαλέσει καταστροφή την αντλίας πίεσης. Αν το μηχάνημα δεν δημιουργήσει πίεση μέσα σε 2 λεπτά, απενεργοποιήστε το μηχάνημα και συμβουλευτείτε τις οδηγίες στο κεφάλαιο «Επίλυση Προβλημάτων».

ΛΕΙΤΟΥΡΓΙΑ ΥΨΗΛΗΣ ΠΙΕΣΗΣ



ΠΡΟΣΟΧΗ! Διατηρήστε απόσταση τουλάχιστον 30εκ. από την επιφάνεια ψεκασμού για καθαρισμό βαμμένων επιφανειών ώστε να αποφύγετε τυχόν ζημιές.



ΠΡΟΣΟΧΗ! Σιγουρευτείτε ότι ο διακόπτης ON/OFF είναι ρυθμισμένος στο OFF και εισάγετε το φως στην κατάλληλη ηρίζα.



ΠΡΟΣΟΧΗ! Το πλυστικό πρέπει να χρησιμοποιείται σε ασφαλή και σταθερή επιφάνεια σε σταθερή όρθια στάση.



ΠΡΟΣΟΧΗ! Πριν ξεκινήσετε τη λειτουργία βεβαιωθείτε ότι ο σωλήνας υψηλής πίεσης είναι πλήρως ξετυλιγμένος.

Συνδέστε το μηχάνημα στο ρεύμα και στην παροχή νερού όπως περιγράφεται.

- Ανοίξτε την παροχή νερού.
- Κρατήστε το πιστόλι και με τα δύο χέρια.
- Στρέψτε το ακροφύσιο ψεκασμού μακριά από εσάς, με κατεύθυνση προς την επιφάνεια προς καθαρισμό.

Σημείωση: Σιγουρευτείτε ότι το κουμπί απελευθέρωσης του πιστολιού **(15)** είναι στη θέση απασφάλισης, ώστε να μπορεί να πιεστεί η σκανδάλη.

- Ξεκλειδώστε την σκανδάλη και πιέστε την μέχρι μια σταθερή ποσότητα νερού να ρέει μέσω του ακροφύσιου, για να επιτρέψει στον αέρα που είναι παγιδευμένος στον σωλήνα να δραπετεύσει **(J)**.
- Απελευθερώστε τη σκανδάλη.
- Γυρίστε τον διακόπτη "ON/OFF" στη θέση "ON/I" **(K)**.

- Κρατήστε το πιστόλι και με τα δύο χέρια. Στοχεύστε τη ροή του νερού στο αντικείμενο προς καθαρισμό και πιέστε την σκανδάλη.

Απελευθερώστε την σκανδάλη από το πιστόλι. Το μηχάνημα θα απενεργοποιηθεί ξανά και θα σταματήσει την ροή του νερού. Η υψηλή πίεση παραμένει στο σύστημα.



ΠΡΟΕΙΔΟΠΟΙΗΣΗ! Προσέξτε το κλότσημα του μηχανήματος όταν πιέζετε την σκανδάλη! Σημείωση: Όταν δεν χρησιμοποιείτε το μηχάνημα (για πάνω από 5 λεπτά), απενεργοποιήστε το μηχάνημα από τον διακόπτη "ON/OFF".

ΛΕΙΤΟΥΡΓΙΑ ΜΕ ΑΠΟΡΡΥΠΑΝΤΙΚΟ

Να χρησιμοποιείτε μόνο απορρυπαντικά που είναι κατάλληλα για το πλυντικό υψηλής πίεσης. Να καταναλώνετε τα απορρυπαντικά με μέτρο.

Έτσι προστατεύετε το περιβάλλον. Να τηρείτε τις προτάσεις αραίωσης που αναγράφονται στο δοχείο.

Μπορεί να προστεθεί απορρυπαντικό μόνο όταν το μηχάνημα λειτουργεί σε λειτουργία χαμηλής πίεσης.



ΚΙΝΔΥΝΟΣ! Όταν χρησιμοποιείται απορρυπαντικό, πρέπει να τηρείται το δελτίο δεδομένων ασφαλείας των υλικών που εκδίδεται από τον κατασκευαστή του απορρυπαντικού και ειδικά οι οδηγίες σχετικά με τον εξοπλισμό ατομικής προστασίας.

Αφαιρέστε το καπάκι από το μπουκάλι απορρυπαντικού. Γεμίστε το δοχείο με απορρυπαντικό που προορίζεται ειδικά για χρήση σε πλυστικά μηχανήματα **(L)**.

Εφαρμόστε την κάνη ψεκασμού με ρυθμιζόμενο ακροφύσιο στο πιστόλι **(M)**.

Πιέστε το ακροφύσιο μπροστά στη θέση "low". Η ροή του απορρυπαντικού ρυθμίζεται μέσω του ρυθμιστή απορρυπαντικού **(Q)**.

ΣΥΝΙΣΤΩΜΕΝΟΣ ΤΡΟΠΟΣ ΚΑΘΑΡΙΣΜΟΥ

- ▶ Ψεκάστε προσεκτικά το απορρυπαντικό στην στεγνή επιφάνεια και αφήστε το να δράσει, αλλά όχι να στεγνώσει.
- ▶ Στρέψτε το ακροφύσιο πίσω στη θέση "high" για να αφαιρέσετε το απορρυπαντικό.

ΜΕΤΑ ΤΗΝ ΛΕΙΤΟΥΡΓΙΑ ΜΕ ΑΠΟΡΡΥΠΑΝΤΙΚΟ

Αδειάστε και πλύνετε το δοχείο απορρυπαντικού στο τέλος της εργασίας. Για το πλύσιμο του δοχείου χρησιμοποιήστε καθαρό νερό στη θέση του απορρυπαντικού.

ΤΕΡΜΑΤΙΣΜΟΣ ΛΕΙΤΟΥΡΓΙΑΣ

- ▶ Απελευθερώστε την σκανδάλη από το πιστόλι
- ▶ Απενεργοποιήστε το μηχάνημα από τον διακόπτη "ON/OFF".
- ▶ Αποσυνδέστε το φως από την ηρίζα. Αποσυνδέστε τον σωλήνα υψηλής πίεσης από το πιστόλι μόνο όταν δεν υπάρχει καθόλου πίεση στο σύστημα.



ΠΡΟΣΟΧΗ!

Πιέστε τη σκανδάλη του πιστολιού για να απελευθερωθεί όση πίεση έχει απομείνει στο σύστημα.

- **Απελευθερώστε τη σκανδάλη του πιστολιού.**
- **Κλειδώστε τη σκανδάλη του πιστολιού (N).**
- **Δώστε προσοχή όταν αποσυνδέετε τους σωλήνες γιατί μπορεί να περιέχουν νερό.**
- **Αποσυνδέστε το μηχάνημα από την παροχή νερού.**

ΣΥΝΤΗΡΗΣΗ ΚΑΙ SERVICE

Πριν διεξάγετε οποιαδήποτε εργασία στην ίδια τη συσκευή να βγάξετε το φως από την ηρίζα και να αποσυνδέετε το νερό.

Υπόδειξη: Να διεξάγετε τακτικά τις παρακάτω εργασίες συντήρησης για να εξασφαλίσετε την αξιοπιστία και μακρόχρονη χρήση του μηχανήματος.

Να ελέγχετε τακτικά το μηχάνημα, μήπως παρουσιάζει εμφανείς βλάβες, π.χ. χαλαρές συνδέσεις ή/και

φθαρμένα ή χαλασμένα εξαρτήματα. Να ελέγχετε, αν οι καλύπτρες και οι προστατευτικές διατάξεις είναι άσπογγες και σωστά συναρμολογημένες. Τυχόν απαραίτητες επισκευές ή εργασίες συντήρησης πρέπει να εκτελούνται πριν τη χρήση του μηχανήματος.

Μια τυχόν αναγκαία αντικατάσταση του ηλεκτρικού καλωδίου πρέπει να διεξαχθεί από την FF GROUP ή από ένα εξουσιοδοτημένο κατάστημα service της FF GROUP, για να αποφευχθεί έτσι κάθε διακινδύνευση της ασφάλειας.

ΚΑΘΑΡΙΣΤΕ ΤΟ ΦΙΛΤΡΟ ΝΕΡΟΥ / ΑΚΡΟΦΥΣΙΟ ΤΑΚΤΙΚΑ

- ▶ Το φίλτρο νερού δεν πρέπει να υποστεί φθορά.
- ▶ Σπρώξτε τη σίτα του φίλτρου (O).
- ▶ Καθαρίστε την κάτω από τρεχούμενο νερό.
- ▶ Τοποθετήστε ξανά τη σίτα στο φίλτρο και επανατοποθετήστε το φίλτρο στο μηχάνημα.
- ▶ Καθαρίστε το ακροφύσιο με το ειδικό εργαλείο (βελόνα) που παρέχεται. Αφαιρέστε την κάνη ψεκασμού από το πιστόλι. Αφαιρέστε οποιαδήποτε ακαθαρσία από την τρύπα του ακροφύσιου και ξεπλύνετε (P).

ΠΡΟΣΤΑΣΙΑ ΠΕΡΙΒΑΛΛΟΝΤΟΣ



Ανακυκλώστε τις πρώτες ύλες αντί να απορρίψετε ως απόβλητα. Το εργαλείο, τα αξεσουάρ και η συσκευασία πρέπει να ταξινομούνται για φιλική προς το περιβάλλον ανακύκλωση. Αυτές οι οδηγίες εκτυπώνονται χωρίς κλώρινο. Τα πλαστικά εξαρτήματα φέρουν ετικέτα για ταξινόμηση ανακύκλωσης.

ΕΓΓΥΗΣΗ

Αυτό το προϊόν είναι εγγυημένο σύμφωνα με τους νομικούς κανονισμούς, που ισχύουν από την ημερομηνία αγοράς από τον πρώτο χρήστη. Οι ζημιές που οφείλονται στην φυσιολογική φθορά, υπερφόρτωση ή ακατάλληλο χειρισμό εξαιρούνται από την εγγύηση. Σε περίπτωση απαίτησης, στείλτε το εργαλείο, πλήρως συναρμολογημένο, στον αναπρόσωπό σας ή στο εξουσιοδοτημένο σέρβις για ηλεκτρικά εργαλεία.

SRPSKI

SIGURNOSNA UPUTSTVA ZA ČISTAČ VISOKOG PRITISKA



Čitajte sva upozorenja i uputstva. Propusti kod pridržavanja upozorenja i uputstava mogu imati za posledicu električni udar, požar i/ili teške povrede.



Tablice za opomenu i pažnju nameštene na uređaju daju važna uputstva za rad bez opasnosti. Pored uputstava u uputstvu za rad moraju se uzeti u obzir opšti propisi o sigurnosti i sprečavanju nesreća.

PRIKLJUČAK STRUJE

- ▶ Napon izvora struje mora se poklopiti sa podacima na tipskoj pločici uređaja.
- ▶ Preporučuje se da se ova mašina priključi samo na utičnicu koja je osigurana sa 30 mA strujnom zaštitom pri kvaru.
- ▶ Izvucite utikač iz utičnice, čak ako aparat ostavljate bez nadzora na kratko.
- ▶ Električno snabdevanje naponom mora odgovarati IEC 60364-1.
- ▶ Ako je potrebna zamena priključnog voda, onda to treba da izvrši proizvođač, njegov stručan servis ili neka za to stručna osoba, da bi izbegli opasnosti po sigurnost.
- ▶ Mrežni utikač nikada ne dodirujte golim rukama.
- ▶ Ne izvlačite mrežni utikač za vreme rada sa uređajem.
- ▶ Preko mrežnog priključnog kabla ili produžnog kabla nemojte voziti, ne gnječite ga niti navlačite, jer bi se mogao oštetiti. Zaštitite kabl od izvora toplote, ulja i oštrih ivica.
- ▶ Ne koristite uređaj ako su mrežni kabl ili važni delovi kao crevo visokog pritiska, pištolj za prskanje ili sigurnosni uređaji oštećeni.
- ▶ Pažnja: Ne mogu produžni kablovi koji odgovaraju propisima biti opasni.
- ▶ Pri upotrebi produžnog kabla moraju utikač i spojnica biti konstrukcije zaštićene od vode. Produžni kabl mora imati presek voda prema podacima uputstva za rad i biti zaštićeni od prskajuće vode. Utična veza nesme biti u vodi.
- ▶ Kada se menjaju utikači na kابلu za snabdevanjem strujom ili za produžavanje, mora ostati sačuvana zaštita od prskanje vodom i mehanička stabilnost.

PRIKLJUČAK VODE

- ▶ Obratite pažnju na propise Vašeg preduzeća za snabdevanje vodom.
- ▶ Spoj zavrtnjem svih priključnih creva mora biti zaptiven.
- ▶ Upotrebljavajte samo ojačano crevo sa presekom od 12,7 mm (1/2").
- ▶ Uređaj ne bi trebao nikada da se priključuje na snabdevanje pijaćom vodom bez prelivnog ventila. Voda koja je tekla kroz prelivni ventil smatra se da nije za pijeње.
- ▶ Crevo visokog pritiska nesme da se ošteti (opasnost od pucanja). Oštećeno crevo visokog pritiska mora nedolžno da se zameni. Smeju se upotrebljavati samo creva i veze koje je preporučio proizvođač.
- ▶ Creva visokog pritiska, armature i spojnice su za sigurnost uređaja važni. Upotrebljavajte samo creva, armature i spojnice koje je preporučio proizvođač.
- ▶ Na priključku za vodu sme se koristiti samo čista ili fil-

trirana voda.

PRIMENA

- ▶ Uredjaj sa priborom se mora pre upotrebe prekontrolisati u pogledu dobrog stanja i radne sigurnosti. Ako stanje nije besprekorno, nesme se koristiti.
- ▶ Ne usmeravajte mlaz vode na sebe ili druge da bi očistili odelo ili obuću.
- ▶ Ne smeju se usisavati tečnosti koje sadrže rastvarače, nerazblažene kiseline, aceton ili rastvarači uključujući benzin, razredjivači za boju i ulje za grejanje, pošto su njihova isparenja zapaljiva, eksplozivna i otrovna. Pri upotrebi uređaja u opasnim područjima (na primer benzinskim pumpama) mora se obratiti pažnja na sigurnosne propise. Rad u prostorijama ugroženih eksplozija je zabranjen. Uredjaj mora imati stabilnu podlogu.
- ▶ Pri upotrebi uređaja u opasnim područjima (na primer benzinskim pumpama) mora se obratiti pažnja na odgovarajuće sigurnosne propise. Rad u prostorijama gde postoji opasnost od eksplozija je zabranjen.
- ▶ Uredjaj mora imati jednu stabilnu podlogu.
- ▶ Upotreba u zatvorenim prostorijama na dobrom provetranju. Uverite se, da je vozilo isključeno za vreme čišćenja (motor isključen).
- ▶ Rad čistača visokog pritiska traži obe ruke. Ne radite na merdevinama. Pazite kod rada na balkonima ili drugim visokim površinama na to, da u svako doba vidite sve ivice.
- ▶ Upotrebljavajte sredstva za čišćenje samo koja je preporučio proizvođač uređaja i obratite pažnju na uputstvo o primeni, uklanjanju djubreta i uputstva – opomene proizvođača.
- ▶ Svi delovi koji provode struju u radnom području moraju biti zaštićeni od prskanja vode.
- ▶ Poluga za uključivanje pištolja nesme da se u radu čvrsto stegne u položaju „ON“.
- ▶ Nosite pogodno zaštitno odelo protiv prskanja vode. Ne koristite uređaj u metetu osoblja, čak i ako nose zaštitno odelo.
- ▶ Nosite ako je potrebno pogodnu zaštitnu opremu (PSA) protiv prskanja vode. Na primer zaštitne naočare, zaštitnu masku od prašine itd. da bi se zaštitili od vode, čestica i/ili aerosola, koji bi se odvajali od predmeta.
- ▶ **Kod upotrebe čistača visokog pritiska mogu se obraovati aerosoli.** Udisanj aerosola šteti zdravlju.
- ▶ Visoki pritisak može objekte odbiti nazad. Nosite ako je potrebno pogodnu ličnu opremu, na primer zaštitne naočare.
- ▶ Radi izbegavanja oštećenja usled mlaza pod visokim pritiskom čistite gume vozila/ventile samo sa najmanjim rastojanjem od 30 cm. Prvi znak za ovo je promena boje gume. Oštećene gume vozila/ventili su opasni po život.
- ▶ Materijali koji sadrže azbest i drugi koji sadrže materije koje ugrožavaju zdravlje, ne smeju se prskati.
- ▶ **Ne upotrebljavajte nikada uređaj za čišćenje visokog pritiska bez filtera, sa isprljanim filterom ili sa oštećenim filterom.** Kod upotrebe uređaja za čišćenje sa velikim pritiskom bez ili sa isprljanim ili oštećenim filterom gasi se garancija.
- ▶ Metalni delovi se mogu posle duže upotrebe zagrejati. Ako je potrebno nosite zaštitne naočare.
- ▶ Kod loših vremenskih uslova posebno kod oluje koja dolazi ne radite sa čistačem visokog pritiska.

RAD

- ▶ Radnik sme koristiti uređaj samo prema svrsi. Moraju se uzeti u obzir i karakteristike okoline. U radu svesno pazite na druge osobe, posebno decu.
- ▶ Uredjaj smeju koristiti samo osobe koje su obučene u korišćenju i rukovanju ili osobe koje mogu pribaviti dokaz, da umeju da rade sa uređajem. Sa uređajem ne smeju raditi deca ili mladići.
- ▶ Ne dozvolite deci, osobama sa ograničenim fizičkim, čulnim ili duhovnim sposobnostima ili nedostajućim iskustvom i/ili nedostajućim znanjem i/ili sa ovim uputstvima ne davati nikada baštenski uređaj da ga koriste osobe bez poverenja. Nacionalni propisi ograničavaju moguću starost radnika.
- ▶ Decu treba nadzirati i obezbediti, da se ne igraju sa baštenskim uređajem.
- ▶ Uredjaj nesme nikada da se ostavi bez nadzora, kada je uključen. Vodeni mlaz koji izlazi iz mlaznice visokog pritiska proizvodi povratni udarac. Stoga držite čvrsto sa obe ruke pištolj za prskanje i dršku.
- ▶ Mlaz vode koji izlazi iz mlaznice visokog pritiska proizvodi povratni udarac. Stoga držite sa obe ruke pištolj za prskanje i štap za prskanje.
- ▶ Ne upotrebljavajte nikada rotacionu mlaznicu ili mlaz u vidu tački za čišćenje vozila.

ELEKTRIČNA SIGURNOST



PAŽNJA! Pre radova održavanja i čišćenja isključite baštenski uređaj i izvucite mrežni utikač. Isto važi i ako je strujni kabl oštećen,

zasečen ili zapleten. Uzemljenje je nepotrebno. Radni napon iznosi 230 V AC, 50 Hz (za zemlje koje nisu članice EU i 220 V ili 240 V). Za povećanje sigurnosti, koristite jednu fidovu sklopku (RCD) sa strujom greške od maks. 30 mA. Ova fidova sklopka bi trebala pre svake upotrebe da se prekontrolishe. Mrežni i produžni kabl moraju redovno da se kontrolišu na oštećenja i smeju da se koriste samo u besprekornom stanju. Ako je potrebna zamena kabla za napajanje, to mora da reši ovlašćeni servis kako bi se izbegao bezbednosni rizik.

Upotrebljavajte samo dozvoljene produšne kablove.



OPREZ: Nepropisni produžni kablovi mogu biti opasni. Produžni kabl, utikač i spojnik moraju biti zaptiveni za vodu i dozvoljene konstrukcije za spolnu upotrebu.

Upotrebljavajte samo produšne kablove i vodove ili kablovske bubnjeve koji odgovaraju standardima EN 61242 / IEC 61242 ili IEC 60884-2-7. Kada želite za rad uređaja da upotrebljavate produžni kabl, potrebni su sledeći preseći vodova:

Presek voda 1,5mm² za produžni kabl do maksimalne dužine od 20m.

Kablovske veze (mrežni utikač i utičnice) bi trebale da budu suve i da ne leže na podu. Preporučujemo da u ovu svrhu koristite jedan kablovski bubanj, čija je utičnica br 60 mm iznad poda. Pažnja: Ako se koristi produžni kabl, mora on – kao što je opisano u sigurnosnim propisima – posedovati zaštitni provodnik, koji je preko utikača povezan sa zaštitnim vodom Vašeg električnog uređaja. Obratite pažnju na uputstvo za rad proizvođača produžnog kabla ili bubnja sa kablom kao i nacionalne propise radi njegove upotrebe.

ODRŽAVANJE

- ▶ Isključite uređaj pre svih radova čišćenja i održavanja

i promene pribora. Ugurajte utikač ako uređaj radi sa naponom mreže.

- ▶ Održavanja smeju da izvode samo stručne FF GROUP servisne radionice.

PRIBOR I REZERVNI DELOVI

- ▶ Smeju se upotrebljavati samo pribor i rezervni delovi, koje je dozvolio proizvođač. Originalan pribor i originalni rezervni delovi obezbeđuju rad uređaja bez smetnji.

NAMENA

Uređaj je određen za čišćenje površina i objekata u spoljoj sredini, za uređaje, vozila i čamce, ukoliko se koristi pogodan alat i sredstva za čišćenje koje je odobrio FF GROUP. Svrshodna upotreba odnosi se na okolnu temperaturu između 0°C i 40°C.

TEHNIČKI PODACI			
Br. art.		43 417	43 418
Model HPW PLUS		150i	160i
Nominalni napon	V	220-240	
	Hz	50	
Nominalna primljena snaga	W	2500	3000
Klasa zaštite		II	
Stepen zaštite		IPX5	
Materijal pumpe		Aluminijum	
Maks. pritisak	bar	150	160
Nominalni pritisak	bar	130	140
Nominalni tok	l/h	438	522
Sistem za automatsko zaustavljanje		✓	✓
Težina	kg	22,3	25
Vrednosti emisije šumova se određuju u skladu sa EN 60335-1, EN 60335-2, EN 62233			
A-vrednovan nivo šumova uređaja iznosi tipično			
Nivo zvučnog pritiska	dB(A)	89	78
Nivo zvučne snage	dB(A)	96	89
Nesigurnost K	dB	3	3
Ukupne vrednosti vibracija a_v (zbir vektora tri pravca) i nesigurnost K su dobijeni prema EN 60335-1, EN 60335-2, EN 62233			
Nivo vibracija:			
a _h	m/s ²	5,05	1,8
K	m/s ²	1,5	0,05

OZNAKA

1. Drška
2. Kuka kabla za napanjanje
3. Prekidač za UKLJUČIVANJE/ISKLJUČIVANJE
4. Kabl za napanjanje
5. Odvod za vodu
6. Točak
7. Kalem creva pod visokim pritiskom
8. Crevo pod visokim pritiskom
9. Pištolj sa okidačem

10. Kuka pištolja sa okidačem
11. Zadnje kućište
12. Rezervoar za deterđent
13. Koplje sa prilagodljivom mlaznicom za prskanje
14. Ulaz za vodu
15. Dugme za otpuštanje pištolja sa okidačem
16. Rotirajuće koplje
17. Štitnik pištolja sa okidačem
18. Regulator za deterđent

MONTAŽA

- A. Gurnite ručincu u položaj pomoću dva zavrtnja.
- B. Gurnite držač pištolja sa okidačem u položaj.
- C. Montiranje štitnika pištolja sa okidačem.
- D. Pronađite kabl za napajanje u skladištu.
- E. Sastavljanje koplja.
- F. Povežite crevo pod visokim pritiskom **(8)** sa pištoljem.
- G. Odspojite crevo pod pritiskom.
- H. Povežite crevo pod visokim pritiskom sa izlazom za vodu na mašini.
- I. Povežite baštensko crevo sa ulazom za vodu. **PAŽNJA!** UVEK KORISTITE FILTER ZA VODU. Povežite dovod vode. **PAŽNJA!** Nečistoće u vodi mogu da oštete pumpu pod visokim pritiskom i dodatke.

UPOTREBA NA ALTERNATIVNIM MESTIMA ZA VODU

Ovaj čistač visokog pritiska je samousisavajući i omogućava usisavanje vode iz rezervoara ili prirodnih izvora. **Važno** je da je FF GROUP-ov filter na ulazu za vodu očišćen i umetnut i da usisava samo čistu vodu.

OTVORENI REZERVOARI I PRIRODNA VODA

Upotrebljavajte pribor za samousisavanje koji se sastoji od:

- Usisnog sita sa povratnim ventilom
- 3 m pojačanog usisnog creva
- Univerzalne spojnice za čistač visokog pritiska

Sa ovim priborom može čistač visokog pritiska da usisava vodu 0,5 m visine iznad nivoa vode. Ovo može trajati otprilike 15 sekundi.

Uronite 3 m creva potpuno u vodu, da bi oterali vazduh. Priključite 3 m usisnog creva na čistač visokog pritiska i uverite se da usisno sito ostaje ispod vode.

Ostavite čistač visokog pritiska da radi sa skinutim pištoljem za brizganje, sve dok voda ne poteče ravnomerno iz creva visokog pritiska. Kada posle 25 sekundi ne bude izlazila voda napolje, isključite i proverite sve priključke. Čim vode poteče iz creva pod visokim pritiskom, isključite vodeni ispirač i povežite pištolj i koplje da bise započeli sa radom.

Važno je, da su crevo i spojnice dobrog kvaliteta, da su zaptivno povezani i zaptivači neoštećeni i ispravno umetnuti. Nezaptiveni priključci mogu ometati usisavanje.

RAD



PAŽNJA! Rad na suvo u trajanju preko 2 minuta dovodi do oštećenja pumpe pod visokim pritiskom. Ako uređaj ne proizvede pritisak u roku od 2 minuta, isključite ga i nastavite po uputstvima u poglavlju „Rešavanje

problema“.

RAD POD VISOKIM PRITISKOM



OPREZ! Držite razdaljinu od najmanje 30 cm prilikom korišćenja mlaza za čišćenje farbanih površina da biste izbegli oštećenja.



OPREZ! Uverite se da je prekidač za UKLJUČIVANJE/ISKLUČIVANJE podešen na „ISKLUČENO/O“ i umetnete utikač u pravilno montiranu utičnicu.



PAŽNJA! Ispirać mora da se koristi na bezbednoj i stabilnoj površini u stojećem, uspravnom položaju.



PAŽNJA! Pre početka rukovanja mašinom, uverite se da je crevo pod visokim pritiskom potpuno odmotano.

Povežite proizvod sa napanjanjem i dovodom vode kako je opisano.

- Otvorite dovod vode.
- Držite pištolj sa prskalicom sa obe ruke.
- Uperite crevo dalje od sebe prema površini za čišćenje.

Napomena: Uverite se da je dugme okidača za pištolj (15) u otključanom položaju da biste mogli da pritisnete okidač.

- Otključajte okidač i pritisnite ga dok iz mlaznice ne isteče konstantna količina vode kako biste omogućili vazduhu zarobljenom u crevu da izađe (J).
- Otpustite okidač.
- Uključite prekidač za UKLJUČIVANJE/ISKLUČIVANJE u položaj „UKLJUČENO/I“ (K).
- Držite pištolj sa okidačem sa obe ruke. Usmerite mlaz vode prema objektu za čišćenje i pritisnite okidač.

Otpustite polugu pištolja sa okidačem; uređaj će se ponovo isključiti i mlaz vode će prestati. Visok pritisak ostaje u sistemu.



UPOZORENJE! Pazite se trzaja kad pritisnete okidač!

Napomena: Tokom dužih pauza (više od 5 minuta) isključite uređaj i pomoću prekidača za „UKLJUČIVANJE/ISKLUČIVANJE“.

RAD UZ DETERDŽENT

Upotrebjavajte sredstva za čišćenje koja su isključivo pogodna za čistač visokog pritiska.

Preporučujemo u smislu zaštite čovekove okoline da sredstvo za čišćenje štedljivo koristite. Obratite pažnju na preporuke za razblaživanje koje su smeštene na rezervoaru.

Deterdžent može da se doda samo kada uređaj radi pod niskim pritiskom.



OPASNOST! Prilikom upotrebe deterdženta morate da se držite podataka o materijalu iz bezbednog uputstva koje je izdao proizvođač deterdženta, naročito uputstva o ličnoj zaštitnoj opremi..

Uklonite zatvarač čiste boce sa deterdžentom. Napunite rezervoar deterdžentom napravljenim specijalno za upotrebu sa ispiraćima pod pritiskom (L). Postavite koplje sa prilagodljivom mlaznicom za

prskanje na pištolj sa okidačem (M).

Gurnite mlaznicu napred u položaj „nizak“. Tok deterdženta se prilagođava pomoću regulatora (Q).

PREPORUČENI METOD ZA ČIŠĆENJE

- ▶ Naprskajte malo deterdženta na suhu podlogu i sačekajte da reaguje, ali ne i da se osuši.
- ▶ Gurnite mlaznicu nazad u položaj visoko da biste uklonili deterdžent

POSLE RADA UZ DETERDŽENT

Isušite i isperite rezervoar za deterdžent na kraju radne sesije. Da biste isprali rezervoar, umesto deterdženta koristite čistu vodu.

ZAVRŠETAK RADA

- ▶ Otpustite ručicu pištolja sa okidačem.
- ▶ Isključite uređaj „UKLJUČENO/ISKLUČENO“.
- ▶ Odspojite glavni utikač iz utičnice.
- ▶ Odvojite crevo pod visokim pritiskom od pištolja sa okidačem ili uređaja samo ako u sistemu nema pritiska.



PAŽNJA!

Pritisnite ručicu pištolja sa okidačem da biste se rešili zaostalog pritiska u sistemu.

- Otpustite ručicu pištolja sa okidačem.
- Zaključajte ručicu pištolja sa okidačem (N).
- Čuvajte se prilikom odspajanja dovoda ili creva pod visokim pritiskom zato što je crevo puno vode.
- Odspojite uređaj sa dovoda vode.

ODRŽAVANJE I SERVIS

Pre svih radova na uređaju izvući mrežni utikač i odvrtni priključak za vodu.

Uputstvo: Izvodite redovno sledeće radove održavanja, da biste se obezbedilo dugo i pouzdano korišćenje.

Kontrolišite uređaj redovno u pogledu vidljivih nedostataka, kao što je odvrtno pričvršćivanje i pohabani ili oštećeni delovi konstrukcije.

Prekontrolišite da li su poklopci i zaštitni uređaji neoštećeni i ispravno namešteni. Izvodite pre korišćenja eventualno potrebne radove održavanja ili popravci.

Ako je potrebna zamena za priključni vod, onda to mora izvesti FF GROUP ili stručan servis za FF GROUP -električne alata da bi se izbegle opasnosti po sigurnost.

REDOVNO ČISTITE FILTER/MLAZNICU ZA VODU

- ▶ Filter za vodu ne sme da bude oštećen.
- ▶ Izvucite sito (O)
- ▶ Očistite sito pod mlazom vode.
- ▶ Ponovo ubacite sito u filter za vodu i postavite filter u mašinu.
- ▶ Očistite mlaznicu pomoću alatke za čišćenje sa iglom koja je dostavljena. Uklonite koplje za prskanje sa pištolja. Uklonite prljavštinu sa rupe na mlaznici i isperite (P).

ZAŠTITA ŽIVOTNE SREDINE



Reciklirajte sirovine umesto odlaganja na otpad. Mašinu, pribor i ambalažu treba razvrstati za ekološku reciklažu. Plastične komponente su označene za kategorizovanu reciklažu.

GARANCIJA

Za ovaj proizvod se daje garancija u skladu sa zakonitim/lokalnim propisima i ona važi od datuma kupovine od strane prvog korisnika. Oštećenja koja se mogu pripisati normalnom habanju i trošenju, preopterećenju ili nepravilnom rukovanju biće isključena iz garancije. U slučaju reklamacije, pošaljite mašinu, kompletno sastavljenu, vašem prodavcu ili servisnom centru za električne alate.

HRVATSKI

UPUTE ZA SIGURNOST ZA VISOKOTLAČNI UREĐAJ ZA ČIŠĆENJE



Treba pročitati sve napomene o sigurnosti i upute. Ako se ne bi poštivala napomene o sigurnosti i upute to bi moglo uzrokovati strujni udar, požar i/ili teške ozljede.



Znakovi upozorenja i obavijesti koji se nalaze na uređaju daju vam važne upute za bezopasan rad. Osim napomena u uputama za rukovanje, morate se pridržavati i općih puta za sigurnost i propisa za sprječavanje nezgoda.

ELEKTRIČNI PRIKLJUČAK

- ▶ Napon izvora struje mora se podudarati sa podacima na tipskoj pločici uređaja.
- ▶ Preporučuje se ovaj uređaj priključiti samo na električnu utičnicu koja je osigurana sa zaštitnom sklopkom struje kvara od 30 mA.
- ▶ Izvucite utikač iz mrežne utičnice i ako uređaj samo na kratko ostavljate bez nadzora.
- ▶ Električno napajanje mora odgovarati IEC 60364-1.
- ▶ Ako treba zamijeniti priključni kabel, kako bi se izbjegle moguće opasnosti ovu zamjenu treba prepustiti proizvođaču, njegovim ovlaštenim servisima ili za to ovlaštenim osobama.
- ▶ Mrežni utikač nikada ne hvatati mokrim rukama.
- ▶ Mrežni utikač ne izvlačite iz utičnice dok uređaj radi.
- ▶ Preko mrežnog priključnog kabela ili produžnog kabela ne vozite, ne gnječite ga niti navlačite, jer bi se mogao oštetiti. Zaštitite kabel od izvora topline, ulja i oštrih rubova.
- ▶ Uređaj ne koristite ako je oštećen priključni kabel ili važni dijelovi, kao što je visokotlačno crijevo, pištolj za prskanje ili sigurnosne naprave.
- ▶ Pažnja: Neprospisni produžni kablovi mogu biti opasni.
- ▶ Kod primjene produžnog kabela, utikač i električni spoj moraju biti izvedeni nepropusni za vodu. Produžni kabel mora imati presjek vodiča prema podacima u uputama za rad i mora biti zaštićen od prskanja vode. Utikački spoj ne smije ležati u vodi.
- ▶ Ako bi se utikač zamijenio na priključnom ili produžnom kabelu, mora ostati zadržana zaštita od prskanja vode i mehanička stabilnost.

PRIKLJUČAK VODE

- ▶ Pridržavajte se propisa distributera vode.
- ▶ Holenderi svih priključnih crijeva moraju biti nepropusni.
- ▶ Koristite samo armirano crijevo promjera 12,7 mm (1/2").
- ▶ Uređaj se ne smije nikada priključiti na vodovodnu mrežu bez nepovratnog ventila. Voda koja bi istekla kroz nepovratni ventil ne smije se više koristiti kao pitka voda.
- ▶ Visokotlačno crijevo ne smije biti oštećeno (opasnost od rasprsnuća). Oštećeno visokotlačno crijevo mora se odmah zamijeniti. Smiju se koristiti samo crijeva i spojini elementi koje je preporučio proizvođač.
- ▶ Visokotlačna crijeva, armature i spojnice važne su za sigurnost uređaja. Koristite samo crijeva, armature i spojnice koje je preporučio proizvođač.
- ▶ Na priključku vode smije se koristiti samo čista ili filtrirana voda.

PRIMJENA

- ▶ Uređaj sa priborom treba prije korištenja provjeriti na njegovo propisno stanje i na pogonsku sigurnost. Ukoliko njegovo stanje nije besprijeekorno, ne smije se koristiti.
- ▶ U svrhu čišćenja odjeće ili obuće ne usmjeravajte mlaz vode na sebe ili druge osobe.
- ▶ Ne smiju se usisavati tekućine koje sadrže otapala, nerazrijeđene kiseline, aceton ili otapala, uključujući benzin, razrjeđivače boje i loživo ulje, jer je njihova magla od prskanja izuzetno zapaljiva, eksplozivna i otrovna.
- ▶ Kod primjene uređaj u područjima opasnosti (npr. benzinske postaje), treba se pridržavati odgovarajućih propisa o sigurnosti. Zabranjen je rad u prostorijama ugroženim od eksplozije.
- ▶ Uređaj mora imati stabilnu podlogu.
- ▶ Obratite pozornost da u slučaju primjene u zatvorenim prostorijama treba osigurati zadovoljavajuću ventilaciju. Motorno vozilo tijekom pranja mora biti isključeno (isključen motor).
- ▶ Rukovanjem visokotlačnim uređajem za pranje treba izvoditi s obje ruke. Ne radite na ljestvama. Obratite pozornost da pri radovima na balkonima ili na ostalim povišenim površinama u svakom trenutku vidite sve rubove.
- ▶ Treba koristiti samo sredstva za čišćenje koja je preporučio proizvođač uređaja i treba se pridržavati uputa za primjenu, zbrinjavanje i otpad i napomena upozorenja proizvođača.
- ▶ Svi dijelovi uređaja koji su u radnom području pod naponom, moraju biti zaštićeni od prskanja.
- ▶ Ručica za aktiviranje pištolja za prskanje tijekom rada ne smije se zaglaviti u položaju „ON“.
- ▶ Nosite prikladnu zaštitnu odjeću za zaštitu od prskanja vode. Uređaj ne koristite u doseg ljudi koji ne nose zaštitnu odjeću.
- ▶ Ukoliko je potrebno, pri radu nosite prikladnu zaštitnu opremu (PSA) za zaštitu od prskanja vode, npr. zaštitne naočale, masku za zaštitu od prašine, itd., kako bi se zaštitili od vode, čestica i/ili aerosola, koji bi se mogli odbiti od raznih predmeta.
- ▶ **Pri uporabi visokotlačnih uređaja za pranje mogu nastati aerosoli.** Udisanje aerosola štetno je po zdravlje.
- ▶ Pod djelovanjem višeg tlaka razni predmeti mogu se odbaciti prema natrag. Ukoliko je potrebno, pri radu nosite prikladnu osobnu zaštitnu opremu, npr. zaštitne naočale.
- ▶ Kako bi se izbjegla oštećenja od mlaza od visokog tlaka, gume vozila/ventile na gumama treba prati sa minimalnog razmaka od 30 cm. Prvi znak oštećenja je promjena boje guma. Oštećene gume vozila/ventili na gumama opasni su za život.
- ▶ Ne smije se prskati po materijalima sa sadržajem azbesta i ostalim materijalima koji sadrže tvari koje ugrožavaju zdravlje.
- ▶ **Visokotlačni uređaj za čišćenje nikada ne koristite bez filtra, sa zaprljanim ili oštećenim filtrom.** Pravo ne jamstvo neće se priznati pri uporabi visokotlačnog uređaja za čišćenje bez filtra ili sa zaprljanim ili oštećenim filtrom.
- ▶ Metalni dijelovi uređaja nakon dulje uporabe mogu se zagrijati. Ukoliko je potrebno, nosite zaštitne rukavice.
- ▶ S visokotlačnim uređajem za čišćenje ne smije se raditi za slučaj loših vremenskih uvjeta, posebno ako prijeti nevrijeme.

RUKOVANJE

- ▶ Osobe koje rade sa uređajem smiju ga koristiti samo za određenu namjenu. Treba se pridržavati lokalnih propisa. Kod rada sa uređajem treba paziti na druge ljude, posebno na djecu.
- ▶ Uređaj smiju koristiti samo osobe koje su upoznate sa korištenjem i rukovanjem ili osobe koje mogu dokazati da mogu rukovati sa uređajem. Sa ovim uređajem ne smiju raditi djeca ili mlađe osobe.
- ▶ Rukovanjem ovim uređajem ne dopustite djeci, osobama ograničenih fizičkih, osjetljivih ili duševnih sposobnosti ili s nedovoljnim iskustvom i/ili nedovoljnim znanjem i/ili ako ove osobe nisu upoznate s uputama za uporabu i ako nikada nisu koristile ovaj vrtni uređaj. Važećim propisima u dotičnoj zemlji možda je ograničena starost rukovatelja ovim uređajem.
- ▶ Djeca moraju biti pod nadzorom kako bi bili sigurni da se neće igrati ovim vrtnim uređajem.
- ▶ Uključeni uređaj se nikada ne smije ostaviti bez nadzora.
- ▶ Mlaz vode koji izlazi iz visokotlačne mlaznice proizvodi povratni udar. Zbog toga pištolj za prskanje i štap za prskanje treba čvrsto držati sa obje ruke.
- ▶ Za pranje motornih vozila nikada ne koristite rotacijsku mlaznicu ili koncentrirani mlaz.

ELEKTRIČNA SIGURNOST



PAŽNJA! Prije radova na održavanju ili čišćenju isključite vrtni uređaj i izvucite mrežni utikač. Isto vrijedi ako je oštećen, zarezan ili usukan priključni kabel.

Vaš vrtni uređaj radi sigurnosti zaštitno je izoliran i ne zahtijeva uzemljenje. Radni napon je 230 V AC, 50 Hz (za države koje nisu članice EU-a i 220 V ili 240 V).

Za povećanje sigurnosti koristite FI-zaštitnu sklopku (RCD) sa strujom kvara od max. 30 mA. Ova FI-zaštitna sklopka mora se ispitati prije svakog korištenja.

Mrežni i produžni kabel moraju se redovito kontrolirati na znakove oštećenja i smiju se koristiti samo u besprijeekornom stanju. Ako je potrebna zamjena kabela napajanja, obaviti će je ovlašteni servisni agent kako ne bi došlo do ugrožavanja sigurnosti.

Koristite samo odobrene produžne kablove.



OPREZ: Nepropisan produžni kabel može biti opasan. Produžni kabel, utikač i spojnicama moraju biti vodonepropusni i moraju biti izvedbe odobrene za primjenu na otvorenom prostoru.

Koristite samo produžne kablove, vodove ili kolute kablova, koji udovoljavaju normama EN 61242 / IEC 61242 ili IEC 60884-2-7. Ako za rad vrtnog uređaja želite koristiti produžni kabel, on mora imati slijedeće presjeke vodiča:

Presjek vodiča 1,5mm² za produžne kablove do maksimalne duljine od 20m.

Spojevi kabela (mrežni utikač i utičnice) moraju biti suhi i ne smiju ležati na tlu. Preporučujemo da u tu svrhu uporabite kabelski bubanj čija se utičnica najmanje 60 mm iznad tla.

Napomena: Ako se koristi produžni kabel, tada on kao što je opisano u propisima za sigurnost, mora imati zaštitni vodič, koji je preko utikača spojen sa zaštitnim vodičem vaše električne instalacije. Pridržavajte se priručnika za uporabu proizvođača produžnog kabela ili kabelskog bubnja te nacionalnih propisa o njihovoj uporabi.

ODRŽAVANJE

- ▶ Prije svih radova čišćenja, održavanja i zamjene pribora, uređaj treba isključiti. Treba izvući utikač ako uređaj radi sa mrežnim naponom.
- ▶ Popravke smiju izvoditi samo ovlašteni FF GROUP servisi za električne alate.

PRIBOR I REZERVNI DIJELOVI

- ▶ Smije se koristiti samo pribor i rezervni dijelovi koje je odobrio proizvođač. Originalni pribor i originalni rezervni dijelovi jamče nesmetani rad uređaja.

UPORABA ZA ODREĐENU NAMJENU

Uređaj je predviđen za pranje površina i objekata na otvorenom prostoru, kao npr. raznih uređaja, vozila i čamaca, ukoliko se koristi prikladan pribor i od Boscha odobreno sredstvo za čišćenje. Primjena za određenu namjenu odnosi se na temperaturu okoline od 0°C do 40°C.

TEHNIČKA OBILJEŽJA			
Br. art.		43 417	43 418
Model HPW PLUS		150i	160i
Nazivni napon	V	220-240	
	Hz	50	
Nazivna sna	W	2500	3000
Zaštitni razred		II	
Stupanj zaštite		IPX5	
Materijal pumpe		Aluminij	
Maksimalni tlak	bar	150	160
Nazivni tlak	bar	130	140
Nazivni protok	l/h	438	522
Sustav za automatsko zaustavljanje		✓	✓
Težina	kg	22,3	25
Vrijednosti emisije šumova određeni su u skladu sa EN 60335-1, EN 60335-2, EN 62233			
Karakteristična razina buke uređaja određena je prema A-vrednovanoj ljestvici i iznosi:			
Razina zvučnog tlaka	dB(A)	89	78
Razina zvučne snage	dB(A)	96	89
Nesigurnost K	dB	3	3
Ukupne vrijednosti vibracija a_h (zbroj vektora tri pravca) i nesigurnost K su određeni prema EN 60335-1, EN 60335-2, EN 62233			
Razina vibracija:			
a_h	m/s ²	5,05	1,8
K	m/s ²	1,5	0,05

DIJELOVI UREĐAJA

1. Ručka
2. Kuka za kabel napajanja
3. Prekidač za UKLJUČIVANJE/ISKLJUČIVANJE
4. Kabel napajanja
5. Odušak za vodu
6. Kotač
7. Kotur za visokotlačno crijevo

8. Visokotlačno crijevo
9. Pištolj okidač
10. Kuka za pištolj okidač
11. Stražnji spremnik
12. Spremnik za deterdžent
13. Štap s podesivom mlaznicom
14. Ulaz za vodu
15. Gumb za otpuštanje pištolja okidača
16. Rotacijski štap
17. Štitnik pištolja s okidačem
18. Regulator deterdženta

MONTAŽA

- A. Umetnite ručku na položaj pomoću dva vijka.
- B. Umetnite držač pištolja s okidačem na položaj.
- C. Ugradnja zaštite okidača pištolja.
- D. Lokacija pohrane kabela za napajanje.
- E. Sastavljanje štapa.
- F. Priključite kratko visokotlačno crijevo (8) na pištolj.
- G. Isključite tlačno crijevo.
- H. Priključite visokotlačno crijevo na odušak za vodu na stroju.
- I. Priključite vrtno crijevo na ulaz za vodu.

PAŽNJA! UVIJEK KORISTITE FILTAR VODE.

Spojite crijevo za vodu.

PAŽNJA! Nečistoće u vodi mogu oštetiti visokotlačnu pumpu i pribor.

PRIMJENA ALTERNATIVNE OPSKRBE VODOM

Ovaj visokotlačni uređaj za čišćenje je samousisni i omogućava usisavanje vode iz spremnika ili prirodnih izvora. **VAŽNO** je da se očisti i ugradi FF GROUP filter na ulazu vode i da se usisava samo čista voda.

OTVORENI SPREMNICI I VODE IZ PRIRODNIH TOKOVA

Koristite pribor za samousisavanje, koji se sastoji od:

- Usisne mrežice s povratnim ventilom
- Armiranog crijeva dužine 3 m
- Univerzalne spojnice za visokotlačni uređaj za čišćenje

Pomoću ovog pribora visokotlačni uređaj za čišćenje može usisavati vodu 0,5 m iznad razine vode. To može trajati cca. 15 sekundi.

Za istiskivanje zraka, crijevo dužine 3 m uronite do kraja u vodu. Usisno crijevo dužine 3 m priključite na visokotlačni uređaj za čišćenje i pri tome pazite da usisna mrežica ostane uronjena u vodi.

Visokotlačni uređaj za čišćenje ostavite da radi s demontiranim pištoljem za prskanje, sve dok voda počne jednolično teći iz visokotlačnog crijeva. Ako nakon 25 sekundi više ne izlazi nikakva voda, isključite uređaj i kontrolirajte sve priključke. Čim voda počne curiti iz visokotlačnog crijeva, isključite stroj za visokotlačno pranje i priključite pištolj i mlaznicu kako biste započeli s radom.

Važno je da crijevo i spojnice budu kvalitetni, nepropusno spojeni, te da brtve budu neoštećene i ispravno ugrađene. Propusni priključci mogu spriječiti usisavanje.

RUKOVANJE



PAŽNJA! Rad na suho u trajanju duljem od 2 minute dovest će do oštećenja visokotlačne pumpe. Ako uređaj ne stvori potreban tlak unutar 2 minute, isključite ga i nastavite u skladu s uputama u

poglavlju „Otklanjanje poteškoća“.

RUKOVANJE S VISOKIM TLAKOM



OPREZ! Držite udaljenost od najmanje 30 cm prilikom korištenja mlaznice za čišćenje obojanih površina kako ne biste uzrokovali oštećenja.



OPREZ! Pobrinite se da je sklopka za UKLJUČIVANJE/ISKLJUČIVANJE postavljena u položaj "OFF/O" i priključite utikač u propisno ugrađeno utičniče.



PAŽNJA! Uređaj morate koristiti na sigurnoj i stabilnoj površini u stojećem, uspravnom položaju.



PAŽNJA! Prije nego što počnete rukovati strojem, pobrinite se da je visokotlačno crijevo potpuno odmotano.

Priključite proizvod na struju i vodu kako je opisano.

- Otvorite izvor vode.
- Držite pištolj za prskanje s obje ruke.
- Usmjerite mlaznicu dalje od sebe i u smjeru površine koju želite očistiti.

Napomena: pobrinite se da je gumb za otpuštanje pištolja s okidačem (15) u otključanom položaju kako biste mogli pritisnuti okidač.

- Otključajte okidač i pritisnite ga tako da kroz mlaznicu proteče konstantna količina vode kako biste istjerali preostali zrak u crijevu (J).
- Otpustite okidač.
- Postavite prekidač za UKLJUČIVANJE/ISKLJUČIVANJE u položaj "ON/I" (K).
- Držite pištolj s okidačem s obje ruke. Usmjerite mlaz vode prema predmetu kojeg namjeravate prati i pritisnite okidač.

Otpustite ručicu okidača pištolja i uređaj će se isključiti i mlaz vode će se zaustaviti. U sustavu će ostati visoki tlak.



UPOZORENJE! Pripazite na povratni udarac kod pritiskanja okidača!

Napomena: tijekom duljih prekida (više od 5 minuta), također isključite uređaj pomoću prekidača za UKLJUČIVANJE/ISKLJUČIVANJE.

RUKOVANJE S DETERDŽENTOM

Koristite samo sredstva za čišćenje koja su izričito dopuštena za visokotlačni uređaj za čišćenje.

U smislu zaštite okoliša preporučujemo štedljivu potrošnju sredstva za čišćenje. Treba se pridržavati savjeta za razrjeđivanje na ambalaži.

Deterdžent možete dodati samo kada koristite uređaj u načinu rada s niskim tlakom.



OPASNOST! Kada koristite deterdžente morate se pridržavati uputa na listu s podacima o sigurnosti materijala, a osobito uputa o osobnoj zaštitnoj opremi.

Skinite poklopac čiste bočice deterdženta. Napunite spremnik isključivo s deterdžentom namijenjenim za visokotlačne uređaje za čišćenje (L). Sastavite štap s podesivom mlaznicom na pištolj s okidačem (M). Pritisnite mlaznicu prema naprijed u „niski“ položaj.

Tok deterdženta se prilagođava pomoću regulatora (Q).

PREPORUČENA METODA ČIŠĆENJA

- ▶ Pošpricajte male količine deterdženta po suhoj površini i pričekajte da počne reagirati, ali ne i da se osuši.
- ▶ Pritisnite mlaznicu natrag u visoki položaj kako biste uklonili deterdžent.

NAKON RUKOVANJA S DETERDŽENTOM

Ispraznite i operite spremnik deterdženta na kraju rada. Za ispiranje spremnika upotrijebite čistu vodu umjesto deterdženta.

ZAVRŠAVANJE RADA

- ▶ Otpustite ručicu pištolja s okidačem.
- ▶ Isključite uređaj pomoću prekidača "ON/OFF".
- ▶ Iskopčajte kabel napajanja iz utičnice. Razdvojite visokotlačno crijevo od pištolja s okidačem ili uređaja tek nakon što u sustavu više ne bude tlaka.



PAŽNJA!

Pritisnite ručicu pištolja s okidačem kako bi ste rasteretili sustav od preostalog tlaka.

- Otpustite ručicu pištolja s okidačem.
- Zaključajte ručicu pištolja s okidačem (N).
- Kod rastavljanja dovoda vode ili visokotlačnog crijeva obratite pažnju na to da je crijevo napunjeno vodom.
- Isključite uređaj iz dovoda vode.

ODRŽAVANJE I SERVISIRANJE

Prije svih radova na uređaju treba izvući mrežni utikač i otpustiti priključak vode.

Napomena: Slijedeće radove održavanja izvodite redovito, kako bi se osiguralo dulje i pouzdano korištenje uređaja.

Uređaj treba redovito kontrolirati na uočljive nedostatke, kao što su otpušteni spojevi i istrošeni ili oštećeni dijelovi.

Provjerite da li su pokrov i zaštitne naprave neoštećeni i ispravno ugrađeni. Prije uporabe provedite eventualno potrebne radove održavanja ili popravaka.

Ako je potrebna zamjena priključnog kabela, tada je treba provesti u FF GROUP servisu ili u ovlaštenom servisu za FF GROUP električne alate, kako bi se izbjeglo ugrožavanje sigurnosti.

REDOVITO ČISTITE FILTAR VODE/MLAZNICU

- ▶ Filtar vode ne smije se oštetiti.
- ▶ Izvucite sito (O).
- ▶ Očistite sito pod vodom.
- ▶ Ponovo umetnite sito u filtarski otvor i sklopite sastavite filtarski stroj.
- ▶ Očistite mlaznicu isporučeni igličastim alatom za čišćenje. Skinite štapni pištolj s pištolja. Uklonite sve nečistoće s otvora mlaznice i isperite (P).

ZAŠTITA OKOLIŠA



Umjesto odlaganja na otpad sirovine reciklirajte. Uređaj, dijelove i ambalažu treba razvrstati za recikliranje neškodljivo po okoliš. Ovaj priručnik je tiskan na papiru izbjeljenom bez klora. Plastični dijelovi nose reciklažne oznake.

JAMSTVO

Jamčimo za proizvode u skladu s važećim odredbama (uz potvrdu kupnje u obliku računa ili potvrde o dostavi).

Oštećenja koja se mogu pripisati normalnom habanju, preopterećenju ili nepravilnom rukovanju isključena su iz ovog jamstva. U slučaju reklamacije, u potpunosti sastavljen uređaj pošaljite svom prodavatelju ili ovlaštenom servisu za električne alate.

ROMÂNĂ**INSTRUCȚIUNI DE ȘIURANȚĂ PENTRU MAȘINI DE CURĂȚAT CU ÎNALTĂ PRESIUNE**

Citiți toate indicațiile de avertizare și instrucțiunile. Nerespectarea indicațiilor de avertizare și a instrucțiunilor poate provoca electrocutare, incendii și/sau răniiri grave.



Plăcuțele de avertizare și cele indicatoare de pe mașină furnizează indicații importante pentru utilizarea sigură a acesteia. Pe lângă indicațiile din instrucțiunile de folosire trebuie luate în considerare și reglementările generale privind siguranța și prevenirea accidentelor.

RACORDAREA LA CURENT ELECTRIC

- ▶ Tensiunea sursei de curent trebuie să coincidă cu datele de pe plăcuța indicatoare a tipului sculei electrice.
- ▶ Se recomandă racordarea sculei electrice numai la o priză de curent asigurată cu un întrerupător automat de protecție de 30 mA.
- ▶ Scoateți ștecherul afară din priză chiar dacă lăsați scula electrică nesupravegheată chiar și pentru scurt timp.
- ▶ Alimentarea cu energie electrică trebuie să corespundă IEC 60364-1.
- ▶ Dacă este necesară înlocuirea cablului de alimentare, pentru evitarea riscurilor de securitate, aceasta se va face de către producător, centrul autorizat de asistență tehnică post-vânzare al acestuia sau de către o persoană calificată în acest scop.
- ▶ Nu atingeți niciodată cu mâinile ude ștecherul de la rețea.
- ▶ Nu trageți ștecherul de la rețea afară din priză în timp ce lucrați cu mașina.
- ▶ Nu călcați cu roțile mașinii, nu striviți sau nu trageți de cablul de alimentare sau de cablul prelungitor deoarece acesta s-ar putea deteriora. Feriți cablul de căldură, ulei și muchii ascuțite.
- ▶ Nu mai continuați să folosiți scula electrică în cazul în care cablul de alimentare sau componente importante precum furtunul de înaltă presiune, pistolul de stropit sau echipamentele de siguranță sunt deteriorate.
- ▶ Atenție: Cablurile prelungitoare neconforme normale pot fi periculoase.
- ▶ În cazul utilizării unui cablu prelungitor, ștecherul și cupla trebuie să fie impermeabile la apă. Cablul prelungitor trebuie să aibă secțiunea specificată în instrucțiunile de folosire și să fie protejat împotriva stropilor de apă. Conectorul nu trebuie să se afle în apă.
- ▶ În caz de înlocuire, cablurile de alimentare sau cele prelungitoare noi trebuie să fie deasemeni protejate împotriva stropilor de apă și să prezinte aceeași stabilitate mecanică, ca a celor vechi.

RACORDARE LA SURSA DE ALIMENTARE CU APĂ

- ▶ Respectați prescripțiile regiei furnizoare de apă.
- ▶ Îmbinarea prin înșurubare a furtunurilor de racordare trebuie să fie etanșă.
- ▶ Folosiți numai un furtun întărit cu diametrul de 12,7 mm (1/2").
- ▶ Scula electrică nu trebuie racordată în niciun caz la sursa de alimentare cu apă potabilă fără supapă de siguranță pentru suprapresiune. Apa care s-a scurs prin supapa de siguranță pentru suprapresiune nu mai este

potabilă.

- ▶ Furtunul de înaltă presiune nu trebuie să fie deteriorat (pericol de explozie). Un furtun de înaltă presiune deteriorat trebuie schimbat neîntârziat. În acest scop se vor folosi numai furtunuri și racorduri recomandate de producător.
- ▶ Furtunurile de înaltă presiune, armăturile și cuplajele sunt importante pentru siguranța mașinii. Folosiți numai furtunuri, armături și cuplaje recomandate de producător.
- ▶ Pentru alimentare se va folosi numai apă curată sau filtrată.

UTILIZARE

- ▶ Înainte de utilizare, mașina și accesoriile trebuie controlate cu privire la starea lor corespunzătoare și la siguranța de funcționare. În cazul în care starea acestora nu este impecabilă, nu este permisă utilizarea lor.
- ▶ Nu îndreptați jetul de apă asupra dumneavoastră sau asupra altor persoane, pentru curățarea îmbrăcăminții sau a încălțămintei.
- ▶ Nu este permisă aspirarea de lichide care conțin solvenți, de acizi nediluți, de acetonă sau solvenți inclusiv benzină, de diluanți pentru vopsele și de păcură, deoarece dispersiile de pulverizare ale acestora sunt foarte inflamabile, explozibile și toxice.
- ▶ În cazul utilizării mașinilor în zone periculoase (de ex. stații de benzină) trebuie respectate aceleași prescripții privind siguranța. Este interzisă exploatarea în spații cu pericol de explozie.
- ▶ Mașina trebuie așezată pe o suprafață stabilă.
- ▶ În cazul utilizării în spații închise aveți grijă să aerisiți corespunzător. Asigurați-vă că vehiculele sunt oprite (motorul oprit) în timpul curățării lor.
- ▶ Pentru manevrarea mașinii de curățat cu înaltă presiune sunt necesare ambele mâini. De aceea, nu lucrați fiind suiți pe o scară. Atunci când lucrați pe balcoane sau pe alte suprafețe proeminente, asigurați-vă că vedeți în orice moment toate marginile acestora.
- ▶ Folosiți numai detergenții recomandați de producătorul mașinii și respectați indicațiile sale de utilizare, eliminare și avertizare.
- ▶ Toate componentele purtătoare de curent electric din sectorul de lucru trebuie să fie protejate împotriva stropilor de apă.
- ▶ Nu este permis ca în timpul funcționării trăgaciul pistolului de stropit să fie blocat în poziția „ON”.
- ▶ Purtați îmbrăcăminte adecvată de protecție împotriva stropilor de apă. Nu folosiți scula electrică în apropierea persoanelor dacă acestea nu poartă îmbrăcămintă de protecție.
- ▶ Dacă este necesar, purtați echipament de protecție adecvat (PSA) împotriva stropilor de apă, de exemplu ochelari de protecție, mască de protecție împotriva prafului etc., pentru a vă proteja împotriva apei, particulelor și/sau aerosolilor, reflectați de obiecte.
- ▶ **În timpul utilizării mașinilor de curățat cu înaltă presiune se pot forma aerosoli.** Inhalarea aerosolilor dăunează sănătății.
- ▶ Presiunea înaltă poate face ca obiectele să ricoșeze înapoi. Dacă este necesar, purtați echipament personal de protecție corespunzător, de exemplu ochelari de protecție.
- ▶ Pentru evitarea deteriorării provocate de jetul de apă sub presiune, curățați anvelopele/ventilele autovehiculelor numai de la o distanță de minimum 30 cm. Un

prim indiciu de deteriorare este decolorarea anvelopei. Anvelopele/ventilele auto deteriorate prezintă pericol de moarte.

- ▶ Nu este permisă pulverizarea de materiale care conțin azbest și nici ale substanțe nocive.
- ▶ **Nu folosiți niciodată mașina de curățat cu înaltă presiune fără filtru, cu filtrul murdar sau deteriorat.** În cazul folosirii mașinii de curățat cu înaltă presiune fără filtru sau cu filtrul deteriorat, garanția se stinge.
- ▶ Componentele metalice se pot înfierbânta după o utilizare mai îndelungată. Dacă este necesar, purtați mănuși de protecție.
- ▶ În condiții meteo nefavorabile, mai ales în caz de furtună nu lucrați cu mașina de curățat cu înaltă presiune.

MANEVRARE

- ▶ Utilizatorul poate folosi mașina numai conform destinației. Trebuie luate în considerare condițiile locale. În timpul lucrului fiți conștienți de necesitatea protejării altor persoane, în special a copiilor.
- ▶ Nu este permisă utilizarea mașinii decât de către aceia care au fost instruiți cu privire la folosirea și manevrarea acesteia sau care pot prezenta un atestat din care să rezulte că pot manevra mașina. Nu este permisă utilizarea mașinii de către copii sau adolescenți.
- ▶ Nu permiteți în niciun caz copiilor, persoanelor cu capacități fizice, senzoriale sau intelectuale limitate sau lipsite de experiență și/sau cunoștințe și/sau persoanelor nefamiliarizate cu prezentele instrucțiuni, să folosească scula electrică de grădină. Este posibil ca reglementările locale să limiteze vârsta operatorului.
- ▶ Copiii trebuie supravegheați pentru a avea siguranță că aceștia nu se joacă cu scula electrică.
- ▶ Mașina nu trebuie niciodată lăsată nesupravegheată cât timp este conectată.
- ▶ Jetul de apă ieșit din duza de înaltă presiune provoacă recul. De aceea trebuie să țineți strâns, cu ambele mâini, pistolul de stropit și lancia de pulverizare.
- ▶ Nu folosiți în niciun caz duza rotativă sau jetul punctiform pentru curățarea autovehiculelor.

SIGURANȚĂ ELECTRICĂ



ATENȚIE! Înainte lucrărilor de întreținere sau curățare deconectați scula electrică de grădină și scoateți din priză ștecherul de la rețea. La fel și în cazul în care cablul electric este deteriorat, tăiat sau încălzit.

Pentru siguranță, scula dumneavoastră electrică de grădină este izolată de protecție și nu necesită împământare. Tensiunea de lucru este de 230 V AC, 50 Hz (pentru țările din afara UE și 220 V sau 240 V).

Pentru sporirea gradului de siguranță, folosiți un întrerupător diferențial pt. curenți reziduali (RCD) cu un curent de declanșare de maximum 30 mA. Acest întrerupător diferențial pentru curenți reziduali ar trebui verificat înainte de fiecare utilizare. Cablurile de alimentare și cele prelungitoare trebuie verificate în mod regulat dacă nu prezintă deteriorări și pot fi utilizate numai dacă se află în perfectă stare. În cazul în care este necesară înlocuirea cablului de alimentare, aceasta trebuie efectuată de către un agent de service autorizat pentru a evita apariția pericolelor la

adresa siguranței.

Folosii numai cabluri prelungitoare admise.



FIȚI PRECAUȚI: Cablurile prelungitoare ne-conforme normelor pot fi periculoase. Cablurile prelungitoare, ștecherile și mufele de cuplare trebuie să fie execuții impermeabile la apă, certificate pentru utilizare în mediul exterior.

tambururi de cablu, care corespund standardelor EN 61242/IEC 61242 sau IEC 60884-2-7. Dacă vreți să utilizați un cablu prelungitor la alimentarea sculei electrice, acesta trebuie să aibă următoarele secțiuni:

Secțiune conductor 1,5mm² pentru cablu prelungitor până la o lungime maximă de 20m.

Conexiunile prin cablu (ștecherule de la rețea și prizele) trebuie să fie uscate și să nu fie așezate direct pe sol. Recomandăm utilizarea în acest scop a unui tambur de cablu, a cărui priză să se afle la o înălțime de cel puțin 60 mm deasupra solului.

Indicație: În cazul folosirii unui cablu prelungitor, acesta trebuie să fie prevăzut cu conductor de protecție - întocmai celor descrise în normele privind siguranța și protecția muncii - legat prin ștecher cu conductorul de protecție al instalației dumneavoastră electrice. Respectați instrucțiunile de folosire ale fabricantului cablului prelungitor sau al tamburului de cablu cât și reglementările naționale privind utilizarea acestora.

ÎNȚREȚINERE

- ▶ Deconectați mașina înainte de a o curăța precum și înainte de a efectua lucrări de întreținere și a schimba accesoriile. Scoateți ștecherul afară din priză în cazul în care mașina este alimentată cu tensiune de la rețeaua de curent.
- ▶ Reparațiile vor fi executate numai la ateliere de asistență tehnică postvânzări autorizate de FF GROUP.

ACCESORII ȘI PIESE DE SCHIMB

- ▶ Se vor folosi numai accesoriile și piesele de schimb autorizate de producător. Accesoriile și piesele de schimb originale asigură funcționarea fără deranjamente a mașinii.

DOMENIUL DE UTILIZARE

Scula electrică este destinată curățării suprafețelor și obiectelor din mediul exterior, a echipamentelor, vehiculelor și ambarcațiunilor, folosindu-se accesoriile adecvate și detergenții admiși de FF GROUP. Utilizarea conform destinației se referă la o temperatură ambiantă între 0°C și 40°C.

DATE TEHNICE

Număr de identificare	43 417	43 418
Model HPW PLUS	150i	160i
Tensiune nominală	V	220-240
	Hz	50
Putere nominală	W	2500 3000
Clasa de protecție		II
Gradul de protecție		IPX5
Materialul pompei		Aluminiu
Presiunea maximă	bar	150 160

Presiunea nominală	bar	130	140
Debitul nominal	l/h	438	522
Sistem de oprire automată		✓	✓
Greutate	kg	22,3	25

Valorile zgomotului emis au fost determinate conform EN 60335-1, EN 60335-2, EN 62233

Nivelul de zgomot evaluat A al mașinii este în mod normal de

Nivel presiune sonoră	dB(A)	89	78
Nivel putere sonoră	dB(A)	96	89
Incertitudine K	dB	3	3

Valorile totale ale vibrațiilor a_v (suma vectorială a trei direcții) și incertitudinea K au fost determinate conform EN 60335-1, EN 60335-2, EN 62233

Nivelul vibrațiilor:

a _h	m/s ²	5,05	1,8
K	m/s ²	1,5	0,05

IDENTIFICARE

1. Mâner
2. Cârlig pentru cablu de alimentare
3. Comutator de pornire/oprire
4. Cablu de alimentare
5. Gură de evacuare apă
6. Roată
7. Tambur pentru furtunul de înaltă presiune
8. Furtun de înaltă presiune
9. Pistol declanșator
10. Cârlig pentru pistolul declanșator
11. Carcasă spate
12. Rezervor pentru detergent
13. Lance cu duză de pulverizare reglabilă
14. Priză de apă
15. Buton de eliberare pistol declanșator
16. Lance rotativă
17. Protecție pistol declanșator
18. Regulator de detergent

ASAMBLAREA

- A. Glisați mânerul în poziție cu două șuruburi.
- B. Glisați suportul pistolului declanșator în poziție.
- C. Instalarea protecției pistolului declanșator.
- D. Localizați cablul de alimentare pentru stocare.
- E. Asamblarea lăncii.
- F. Conectați furtunul de înaltă presiune (8) la pistolul declanșator.
- G. Deconectați furtunul de presiune.
- H. Conectați furtunul de înaltă presiune la ieșirea de apă a mașinii.
- I. Conectați furtunul de grădină la priză de apă.

ATENȚIE! UTILIZAȚI ÎNTOTDEAUNA UN FILTRU DE APĂ.

Conectați sursa de alimentare cu apă.

ATENȚIE! Impuritățile din apă pot deteriora pompa de înaltă presiune și accesoriile.

FOLOSIREA UNOR SURSE DE APĂ ALTERNATIVE

Această mașină de curățat cu înaltă presiune este

autoaspirantă, permițând aspirarea apei din rezervoare sau din surse naturale. Este **IMPORTANT** ca filtrul FF GROUP de la admisia apei să fie curățat și montat corect și să se aspire numai apă curată.

REZERVOARE/RECIPIENTE DESCHISE ȘI SUSE DE APĂ NATURALE

Folosiți accesoriul de autoaspirare constând din:

- sită de aspirație cu clapetă de reținere
- furtun de aspirație întărit, 3 m
- cuplaj universal la mașina de curățat cu înaltă presiune

Cu prezentul accesoriu, mașina de curățat cu înaltă presiune poate aspira apa de la o înălțime de 0,5m deasupra nivelului mării. Aceasta poate dura aproximativ 15 secunde.

Scufunțați complet în apă furtunul de 3 m, pentru a face aerul să iasă din acesta. Racordați furtunul de aspirație lung de 3 m la mașina de curățat cu înaltă presiune și asigurați-vă că sita de aspirație rămâne sub apă.

Lăsați mașina de curățat cu înaltă presiune să funcționeze cu pistolul de stropit demontat de pe aceasta, până când apa va curge uniform din furtunul de înaltă presiune. Dacă, după 25 secunde încă nu curge apă din furtun, opriți mașina și verificați toate racordurile. De îndată ce apa curge din furtunul de înaltă presiune, opriți aparatul de spălat cu presiune și conectați pistolul și lanca pentru a începe lucrul. Este important ca furtunul și cuplajele să fie de bună calitate, să fie conectate etanș iar garniturile să fie în bună stare și montate în unghi drept. Racordurile neetanșe pot împiedica aspirarea.

FUNCȚIONAREA



ATENȚIE! Funcționarea uscată mai mult de 2 minute duce la deteriorarea pompei de înaltă presiune. Dacă aparatul nu acumulează presiune

într-un interval de 2 minute, opriți aparatul și continuați conform instrucțiunilor din Capitolul „Depanare”.

FUNCȚIONAREA LA ÎNALTĂ PRESIUNE



MĂSURĂ DE PRECAUȚIE! Păstrați o distanță de cel puțin 30 cm atunci când utilizați jetul pentru curățarea suprafețelor vopsite pentru a evita deteriorarea.



MĂSURĂ DE PRECAUȚIE! Asigurați-vă că poziționarea comutatorului de pornire/oprire este pe „OFF/O” și introduceți ștecherul într-o priză instalată în mod corespunzător.



ATENȚIE! Aparatul de spălat trebuie utilizat pe o suprafață sigură și stabilă, stând în picioare, în poziție verticală.



ATENȚIE! Înainte de a începe să utilizați aparatul, asigurați-vă că furtunul de înaltă presiune este desfășurat complet.

Conectați produsul la sursa de alimentare cu energie electrică și apă conform descrierii.

- Deschideți sursa de alimentare cu apă.
- Țineți pistolul de pulverizare cu ambele mâini.
- Îndreptați duza departe de dvs. spre suprafața ce

urmează să fie curățată.

Notă: Asigurați-vă că butonul de eliberare a pistolului declanșator (15) este în poziția „deblocat”, astfel încât declanșatorul să poată fi apăsat.

- Deblocați declanșatorul și apăsați-l până când o cantitate constantă de apă curge prin duză, pentru a permite aerului prins în furtun să fie evacuat (J).
- Eliberați declanșatorul.
- Mutăți comutatorul de pornire/oprire pe poziția „ON/I” (K).
- Țineți pistolul declanșator cu ambele mâini. Direcționați jetul de apă spre obiectul care urmează să fie curățat și apăsați pe declanșator.

Eliberați mânerul pistolului declanșator; dispozitivul se va opri din nou și va opri jetul de apă. În sistem rămâne o presiune ridicată.



AVERTISMENT! Aveți grijă la eventualitatea reculului, atunci când apăsați pe declanșator!

Notă: În timpul pauzelor mai lungi (mai mult de 5 minute), opriți și aparatul utilizând comutatorul de pornire/oprire.

FUNCȚIONAREA CU DETERGENT

Întrebuințați numai detergenții categoric adecvați pentru mașina de curățat cu înaltă presiune.

În scopul protecției mediului ambiant, vă recomandăm să folosiți detergenții în cantități mici. Respectați recomandările de diluare de pe rezervor.

Detergentul poate fi adăugat numai atunci când dispozitivul este utilizat în regim de presiune scăzută.



PERICOLI! Atunci când se utilizează detergenți, trebuie respectată fișa cu date de securitate a materialelor, emisă de producătorul detergentului în cauză, în special instrucțiunile privind echipamentul individual de protecție.

Scoateți capacul sticlei curate cu detergent.

Umpleți rezervorul cu detergent conceput special pentru a fi utilizat cu aparate de spălat cu presiune (L).

Asamblați lanca cu duza de pulverizare reglabilă pe pistolul declanșator (M).

Împingeți duza înainte spre poziția „scăzut”. Debitul de detergent se reglează utilizând regulatorul (Q).

METODA DE CURĂȚARE RECOMANDATĂ

- ▶ Pulverizați cu măsură detergent pe suprafața uscată și lăsați-l să reacționeze, dar nu să se usuce.
- ▶ Împingeți duza înapoi în poziția „ridicat” pentru a înlătura detergentul.

DUPĂ FUNCȚIONAREA CU DETERGENT

Scurgeți și spălați rezervorul pentru detergent la sfârșitul sesiunii de lucru. Pentru a spăla rezervorul, utilizați apă curată în loc de detergent.

FINALIZAREA OPERAȚIUNII

- ▶ Eliberați mânerul pistolului declanșator.
- ▶ Opriți aparatul de la comutatorul de pornire/oprire.
- ▶ Scoateți ștecherul din priză racordată la rețea. Separați furtunul de înaltă presiune de pistolul declanșator sau de dispozitivul numai în momentul în care nu mai există presiune în sistem.

**АТЕНТИЕ!**

Аплицаți presiune asupra мăнерулу пистолу децла̀ншатор пентру а елибера presiunea рăмасă в систем.

- Елибераți мăнеру пистолулу децла̀ншатор.
- Блоцаți мăнеру пистолулу децла̀ншатор (N).
- Фиți атѐнџи цă ату̀нци цанд децонectați сурса де алиментаре сау фурту̀нул де вналтă presiune, фурту̀нул есте умплут цу апă.
- Децонectați апарату де ла сурса де алиментаре цу апă.

ІНТРЕТИНЕРЕ ȘI SERVICE

Іна̀нтеа о̀рицџор интервенџии asupra ма̀шии scoateți ștecherul афарă дин прџза де cureнт și деспридѐнџи racordul де алиментаре цу апă.

Індикаџии: Пентру гарантареа фолосѝнџии і̀нделугате și fiabile, execuџаџи regulat următoarele lucrări де і̀нтрѐтинѐре.

Controlăџи regulat scula electrică цу прџвире ла defecџиunile vizibile, cum ar fi elemente де fixare slăbite și componente uzate сау deteriorate.

Verificaџи dacă capacele де acoperire și dispozitivele де protecџии nu sunt deteriorate și dacă sunt montate corect. Іна̀нтеа де utilizare execuџаџи eventual lucrăriле necesare де і̀нтрѐтинѐре сау де репараџии.

Dacă este necesară і̀нlocuirea cablului де racordare, пентру а evita punerea в pericol а сигуранџии exploatàrii, аceastă operaџии се va execuџа де цằтре FF GROUP сау де цằтре un centru autorizat де асисџенџă tehnică post-vănzări пентру scule electrice FF GROUP.

CURĂȚAȚI FILTRUL DE APĂ/DUZA ÎN MOD PERIODIC

- ▶ Filtrul де апă nu trebuie să fie deteriorat.
- ▶ Trageџи sita афарă (O)
- ▶ Curăџаџи sita sub jet де апă.
- ▶ Інтroduceџи sita ла loc в филтру де апă și asamblaџи филтру пе апарат.
- ▶ Curăџаџи duza цу instrumentul де curăџаре де tip ac furizat. І̀нlăturaџи lancea де pulverizare де пе pistol. І̀ндеpằrtaџи orice murdărie дин orificiul duzei și clằтиџи (P).

PROTEȚIA MEDIULUI

Reciclaџи materiile prime в loc să le eliminaџи цу deșeuri. Апарату, accesoriile și ambalajul trebuie sortate пентру reciclarea ecologică. Componentele дин plastic sunt etichetate пентру reciclarea пе categorii.

GARANȚIE

Acest produs este garantat в conformitate цу reglementăriле legale/specifice fiecărei țări, в vigoare ла data achiziџии де цằтре primul utilizator. Авариие care pot fi atribuite uzurii normale, supraі̀ncărcării сау manipularii necorespunzătoare vor fi excluse дин гаранџиие. І̀н cazul unei revendicări, vă rugăm să trimiteџи апарату, complet asamblat, ла distribuitorul dvs. сау ла Centrul де service пентру aparate electrice.

БЪЛГАРСКИ**УКАЗАНИЈА ЗА БЕЗОПАСНА РАБОТА С ВОДОСТРУЙНИ МАШИНИ**

Прочетете внимателно всички указания. Неспазването на приведените по-долу указания може да доведе до токов удар, пожар и/или тежки травми.



Посочените на електроинструмента предупредителни и указателни табелки са важни за безопасната работа с него. Освен указанията в ръководството за експлоатация трябва да се спазват също и приложените Общи указания за безопасна работа и предотвратяване на трудови злополуки.

ЗАХРАНВАНЕ НА МАШИНАТА

- ▶ Напрежението на захранващата мрежа трябва да съответства на данните, изписани на табелката на машината.
- ▶ Препоръчва се включването на тази машина към верига, която е защитена с устройство за дефектовокова защита с праг на действие 30 mA.
- ▶ Когато оставяте машината без надзор, дори и за кратко време, изключвайте щепсела от контакта.
- ▶ Електрическото захранване трябва да съответства на IEC 60364-1.
- ▶ Ако е необходимо заменяне на захранващия кабел, това трябва да бъде извършено от производителя, от оторизиран от производителя сервиз или от квалифициран електротехник, за да бъдат предотвратени опасности за сигурността.
- ▶ Никога не докосвайте щепсела, когато ръцете Ви са мокри.
- ▶ Не изваждайте щепсела от контакта, докато работите с машината.
- ▶ Не прегъвайте и не прегъвайте захранващия кабел, тъй като можете да го повредите; внимавайте да не повредите защитната му изолация. Предпазвайте кабела от нагряване, омасляване и допир до остри ръбове.
- ▶ Не използвайте машината, когато са повредени захранващия кабел или важни звена, като маркучът за високо налягане, пистолетът за пръскане или приспособления за безопасност.
- ▶ Внимание: удължителни кабели, които не съответстват на нормативните изисквания, могат да бъдат опасни.
- ▶ При използване на удължителен кабел щепселът и контактът трябва да са уплътнени срещу проникване на вода. Удължителният кабел трябва да е с напречно сечение на проводниците съгласно указанията в ръководството за експлоатация и да е защитен срещу напръскване с вода. Контактът и щепселът не трябва да са във вода.
- ▶ Когато бъде заменен щепселът на захранващия кабел или на удължителен кабел, трябва да бъдат запазени непропускливостта срещу напръскване с вода и механичната здравина.

ПОДАВАНЕ НА ВОДА

- ▶ Спазвайте изискванията на водоснабдителното дружество.
- ▶ Съединителните звена на всички маркучи трябва да не пропускат вода.

- ▶ Използвайте усилен маркуч с диаметър 12,7 mm (1/2").
- ▶ Не се допуска машината да бъде включвана към водопровод за питейна вода без възвратен вентил. Водата, която може да протече в обратна посока, се счита за негодна за пиене.
- ▶ Не се допуска маркучът за високо налягане да има повреди (опасност от внезапно пръскане). Повреден маркуч за високо налягане трябва да бъде заменен незабавно. Допуска се използването само на утвърдени от производителя маркучи и съединения.
- ▶ Маркучите за високо налягане, арматурите и съединенията са важни за безопасността на машината. Използвайте само маркучи за високо налягане, арматури и съединения, препоръчвани от производителя.
- ▶ Към машината трябва да се подава само чиста или филтрирана вода.

ПОЛЗВАНЕ

- ▶ Преди ползване електроинструментът и допълнителните приспособления трябва да бъдат проверени дали са изправни и безопасни за работа. Ако състоянието им не е безупречно, използването им не се допуска.
- ▶ Не насочвайте водната струя към себе си или към други лица, за да почиствате облекло или обувки.
- ▶ Не се допуска засмукването на съдържащи разтворители течности, неразредени киселини, ацетон или разтворители, включително бензини, разреждатели за боя и нефта, тъй като суспензиите им са леснозапалими, взривоопасни и отровни.
- ▶ При използване на електроинструмента в зони с повишена опасност (напр. резервоари за гориво) трябва да бъдат спазвани валидните в съответния случай нормативни документи за безопасност. Не се допуска работата в помещения с повишена опасност от експлозии.
- ▶ Електроинструментът трябва да бъде поставен стабилно на твърда повърхност.
- ▶ При ползване в затворени помещения осигурявайте достатъчно добро проветряване. По време на почистването автомобилите трябва да са изключени (двигателят да не работи).
- ▶ При работа с водоструйната машина ползвайте и двете ръце. Не работете върху стълба. При работа на балкони или други високи площадки внимавайте по всяко време да виждате всички ръбове.
- ▶ Използвайте само препоръчвани от производителя на електроинструмента почистващи препарати и спазвайте указанията за приложение и изхвърляне, както и указанията за безопасност на производителя.
- ▶ Всички токопроводящи детайли в зоната на работа трябва да са защитени срещу напрежване с вода.
- ▶ Не се допуска блокирането на спуськата на пистолета за пръскане в положение «включено».
- ▶ Носете подходящо облекло срещу напрежване с вода. Не използвайте машината в близост до други лица, освен ако те не са със защитно облекло.
- ▶ За да се предпазват от водни пръски, дребни частици, които могат да отхвърчат с голяма скорост по време на работа, и/или аерозоли, когато е необходимо, работете с подходящи лични предпазни средства (ЛПС) срещу пръски от вода, напр. пред-

пазни очила, дихателна маска и др. п.

- ▶ **При ползване на водоструйни машини могат да се образуват аерозоли.** Вдишването на аерозоли е вредно за здравето.
- ▶ Високото налягане може да предизвика отхвърчането на дребни обекти. В зависимост от работните условия работете с подходящи лични предпазни средства, напр. предпазни очила.
- ▶ За избягване на увреждането от струята под високо налягане почиствайте автомобилни гуми и вентили от разстояние не по-малко от 30 cm. Първият признак за повреда е оцветяването на гумата. Повредени автомобилни гуми или вентили могат да застрашат човешки живот.
- ▶ Не се допуска пръскането на материали, съдържащи азбест и други вредни за здравето вещества.
- ▶ **Никога не използвайте водоструйната машина без филтър, със замърсен филтър или с повреден филтър.** При използване на водоструйната машина без, със замърсен или с повреден филтър гаранцията отпада.
- ▶ След продължителна работа металните детайли могат да се нагорещат. Ако е необходимо, използвайте предпазни ръкавици.
- ▶ Не работете с водоструйната машина при лоши метеорологични условия, особено при силен вятър.

ОБСЛУЖВАНЕ

- ▶ Лицето, което обслужва електроинструмента, трябва да го ползва само съобразно предназначението му. При това трябва да се отчитат особеностите на конкретната ситуация. Обръщайте специално внимание да предпазвате намиращи се наблизо лица, особено деца.
- ▶ Допуска се електроинструментът да се ползва само от лица, които са запознати с начина на работа с него или могат да представят документ, че умеят да работят с този клас електроинструменти. Не се допуска с електроинструмента да работят деца или юноши.
- ▶ Не допускайте този градински електроинструмент да бъде ползван от деца, лица с ограничени физически, сензорни или душевни способности или лица с недостатъчни познания и опит и/или лица, които не са запознати с тези указания. Възможно е национални нормативни документи да ограничават възрастта на работещия с градинския електроинструмент. Деца трябва да бъдат под постоянен надзор, за да се предотврати опасността да играят с градинския електроинструмент. Не се допуска оставянето на електроинструмента включен без надзор.
- ▶ Излизащата от дюзата за високо налягане струя вода предизвиква реактивна сила. Затова дръжте пистолета за пръскане и тръбата винаги здраво с двете ръце.
- ▶ Никога не използвайте ротационната дюза или концентриран сноп за почистване на автомобили.

БЕЗОПАСНОСТ ПРИ РАБОТА С ЕЛЕКТРИЧЕСКИ ТОК



ВНИМАНИЕ! Преди да извършвате техническо обслужване или почистване на градинския електроинструмент, го изключвайте и изваждайте щепсела от контакта. Същото се отнася и при неволно увреждане

или прерязване на захранващия кабел. За повишаване на сигурността Вашият градински електроинструмент е със защитна електроизолация и не се нуждае от заземяване. Работното напрежение е 230 V AC, 50 Hz (за страни извън ЕС също 220 V или 240 V).

За повишаване на сигурността използвайте дефектотоков прекъсвач (RCD) с ток на задействане наймного 30 mA. Винаги преди работа с електроинструмента проверявайте дефектотоковия прекъсвач. Ако е необходима подмяна на захранващия кабел, това трябва да бъде направено от оторизиран сервизен представител, за да се избегне риск за безопасността.

Използвайте само сертифицирани удължителни кабели.



ВНИМАНИЕ: удължителни кабели, които не отговарят на изискванията, могат да застрашат безопасността Ви. Удължителните кабели, щепселите и съединителите трябва да са в изпълнение за ползване на открито и да са уплътнени срещу проникване на вода.

Използвайте само удължителни кабели или барабани удължители, които съответстват на изискванията на стандартите EN 61242 / IEC 61242 или IEC 60884-2-7. Ако искате да ползвате удължителен кабел, той трябва да бъде със следното напречно сечение:

Напречно сечение на проводника 1,5mm² за удължителен кабел до 20m.

Щепселите и контактите трябва да са сухи и да не лежат на земята. Препоръчваме за целта да се използва навит на барабан удължителен кабел, чиито контакт се намира най-малко на 60 mm над земята.

Упътване: когато се използва удължителен кабел, той трябва да бъде със защитен проводник, който, така както е описано в указанията за безопасна работа, през щепсела е свързан със защитния проводник на захранващата мрежа.

ПОДДЪРЖАНЕ

- ▶ Преди да извършвате каквито и да е дейности по електроинструмента, напр. почистване, техническо обслужване и смяна на принадлежности, го изключвайте. Ако електроинструментът се захранва от мрежата, изключвайте щепсела от контакта.
- ▶ Допуска се ремонтни дейности да бъдат извършвани само от оторизирани сервиси на фирма FF GROUP.

ДОПЪЛНИТЕЛНИ ПРИСПОСОБЛЕНИЯ И РЕЗЕРВНИ ЧАСТИ

- ▶ Допуска се използването само на допълнителните приспособления и резервни части, посочени от производителя. Оригиналните приспособления и резервни части гарантират безпроблемно функциониране на електроинструмента.

ПРЕДНАЗНАЧЕНИЕ

Уредът е предназначен за почистване на повърхности и обекти на открито, за машини, автомобили и лодки, ако се използват подходящи дюзи и утвърдени от фирма FF GROUP почистващи препарати. Електроинструментът е предназначен

за работа в температурния диапазон между 0°C и 40°C.

ТЕХНИЧЕСКИ ДАННИ

Артикул №	43 417	43 418
Модел HPW PLUS	150i	160i
Номинално напрежение	V	220-240
	Hz	50
Номинална консумирана мощност	W	2500 3000
Клас на защита		II
Степен на защита		IPX5
Материал на помпата		Aluminum
Максимално налягане	bar	150 160
Номинално налягане	bar	130 140
Номинален дебит	l/h	438 522
Система за автоматичен стоп		✓ ✓
Тегло	kg	22,3 25

Стойностите на излъчвания шум са определени съгласно EN 60335-1, EN 60335-2, EN 62233

Равнището A на излъчвания шум обикновено е		
Равнище на звуковото налягане	dB(A)	89 78
Мощност на звука	dB(A)	96 89
Неопределеност K	dB	3 3

Пълната стойност на вибрациите a_h (векторната сума по трите направления) и неопределеността K са определени съгласно EN 60335-1, EN 60335-2, EN 62233

Ниво на вибрации:

a _h	m/s ²	5,05	1,8
K	m/s ²	1,5	0,05

ИДЕНТИФИКАЦИЯ

1. Дръжка
2. Кука за захранващия кабел
3. Превключвател за ВКЛ./ИЗКЛ.
4. Захранващ кабел
5. Изход за вода
6. Колело
7. Макара за маркуча за високо налягане
8. Маркуч за високо налягане
9. Пистолет
10. Кука за пистолет
11. Заден корпус
12. Съд за препарат
13. Накрайник с регулируема дюза
14. Вход за вода
15. Спусък за задействане
16. Въртящ се крайник
17. Предпазител на пистолета
18. Регулатор за препарат

СГЛОБЯВАНЕ

- Закрепете дръжката на място с два винта.
- Закрепете дръжача на пистолета.
- Инсталиране на предпазителя на пистолета.
- Място за съхранение на захранващия кабел.
- Сглобяване на накрайника.
- Свържете маркуча за високо налягане (8) с пистолета.
- Разединете маркуча за налягане.
- Свържете маркуча за високо налягане към изхода за вода на машината.
- Свържете градински маркуч към входа за вода. **ВНИМАНИЕ!** ВИНАГИ ИЗПОЛЗВАЙТЕ ФИЛТЪР ЗА ВОДА.
Свържете източника на вода.
ВНИМАНИЕ! Замярсявания във водата може да повредят помпата за високо налягане и аксесоарите.

ИЗПОЛЗВАНЕ С АЛТЕРНАТИВНИ ИЗТОЧНИЦИ НА ВОДА

Тази водоструйна машина е със система за засмукване на водата, която позволява захранването с вода от резервоари или естествени водоизточници. **ВАЖНО** е филтърът FF GROUP на засмукващата система да е поставен и да се почиства редовно, както и да се засмуква само чиста вода.

ОТКРИТИ РЕЗЕРВОАРИ/СЪДОВЕ И ЕСТЕСТВЕНИ ВОДОИЗТОЧНИЦИ

Използвайте системата за засмукване на вода, състояща се от:

- Сито с възвратен вентил
- Уякчен маркуч за засмукване 3 m
- Универсален шуцер за връзка към водоструйна машина

С това приспособление водоструйната машина може да засмуква вода на височина 0,5 m над нивото на водата. Това може да продължи припл. 15 секунди.

Потопете цялата дължина на 3-метровия маркуч под водата, за да изкарате въздуха. Включете маркуча към водоструйната машина и се уверете, че засмукващият отвор със сито е потопен под водата.

Включете водоструйната машина и я оставете да работи без пистолета за пръскане, докато започне да излиза равномерна струя вода. Ако след 25 секунди все още не излиза вода, изключете машината и проверете всички връзки. Щом водата потече от маркуча за високо налягане, изключете водоструйката и съединете пистолета с накрайника, за да започнете работа. Важно е маркучът и съединителните звена да са качествени, да не пропускат и уплътненията да не са увредени и нагънати. Неуплътнени съединения могат да влошат засмукването.

РАБОТА



ВНИМАНИЕ! Работата на сухо за повече от 2 минути води до повреждане на помпата за високо налягане. Ако уредът не създаде налягане в рамките на 2 минути, го изключете и процедурийте съгласно инструкциите в глава „Отстраняване на неизправности“.

РАБОТА С ВИСОКО НАЛЯГАНЕ



ПРЕДУПРЕЖДЕНИЕ! Поддържайте отстояние от поне 30 см, когато използвате струята за почистване на боядисани повърхности, за да избегнете щети.



ПРЕДУПРЕЖДЕНИЕ! Уверете се, че превключвателят за ВКЛ./ИЗКЛ. е на „OFF/O“ и включете щепсела в правилно монтиран контакт.



ВНИМАНИЕ! Водоструйката трябва да се използва върху сигурна и стабилна повърхност в стоящо, изправено положение.



ВНИМАНИЕ! Преди да започнете работа с машината, се уверете, че маркучът за високо налягане е напълно разгънат.

Съединете продукта към електрозахранване и източник на вода, както е описано.

- Отворете източника на вода.
- Дръжте пистолета с две ръце.
- Насочете дюзата надалеч от себе си към повърхността, която ще бъде почиствана.

Забележка: Уверете се, че освобождаването на спусъка (15) е в отключена позиция, така че спусъкът да може да бъде натиснат.

- Отключете спусъка и го натиснете, докато от дюзата не потече постоянно количество вода, за да позволите на въздуха в маркуча да излезе (J).
- Освободете спусъка.
- Включете превключвателя ВКЛ./ИЗКЛ. на положение „ON/I“ (K).
- Дръжте пистолета с две ръце. Насочете водната струя към обекта, който ще се почиства, и натиснете спусъка.

Отпуснете лоста на спусъка, устройството ще се изключи отново и ще спре водната струя. В системата остава високо налягане.



ПРЕДУПРЕЖДЕНИЕ! Внимавайте за откат при натискане на спусъка!

Забележка: При по-продължителни прекъсвания (повече от 5 минути) също така изключете уреда, като използвате превключвателя ВКЛ./ИЗКЛ.

РАБОТА С ПРЕПАРАТ

Водоструйната машина се доставя със затваряща капачка за съхраняване и с капачка с мерителна щека с вентилационен отвор за работа. С оглед опазване на околната среда препоръчваме пестеливото използване на почистващи препарати. Спазвайте препоръките за разреждане върху кутията на препарата.

Препарат може да се добавя само когато устройството работи в режим с ниско налягане.



ОПАСНОСТ! При използване на препарати трябва да се съблюдава информационния лист за безопасност от производителя на препарата особено когато инструкциите се отнасят до лични предпазни средства.

Отстранете капачката на бутилката на препарата. Напълнете съда с препарат, предназначен специално за използване с водоструйки (L).

Монтирайте накрайника с регулируемата дюза към пистолета **(M)**.

Завъртете дюзата в позиция „low“. Дебитът на препарат се регулира чрез регулатора **(Q)**.

ПРЕПОРЪЧИТЕЛЕН МЕТОД НА ПОЧИСТВАНЕ

- ▶ Напръскайте малко количество препарат върху суха повърхност и му позволете да реагира, но не и да изсъхне.
- ▶ Завъртете дюзата обратно в позиция „high“, за да премахнете препарата.

СЛЕД РАБОТА С ПРЕПАРАТ

Източете и измийте съда за препарат в края на работния цикъл. За измиване на резервоара използвайте вода вместо препарата.

ПРИКЛЮЧВАНЕ НА РАБОТА

- ▶ Отпуснете лоста на пистолета.
 - ▶ Изключете уреда „ВКЛ./ИЗКЛ.“.
 - ▶ Изключете щепсела от контакта.
- Разединете маркуча за високо налягане от пистолета или устройството, когато няма налягане в системата.



ВНИМАНИЕ!

Натиснете лоста на пистолета, за да освободите остатъчното налягане в системата.

- Отпуснете лоста на пистолета.
- **Заклучете лоста на пистолета (N).**
- **Внимавайте, тъй като при разединяване на захранването или маркуча за високо налягане маркучът е пълен с вода.**
- **Разединете уреда от източника на вода.**

ПОДДЪРЖАНЕ И СЕРВИЗ

Преди да извършвате каквито и да е дейности по електроинструмента, изключвайте щепсела от мрежата.

Упътване: Изпълнявайте следните процедури по поддръжка редовно, за да си осигурите дълготрайно и надеждно ползване на електроинструмента.

Периодично проверявайте електроинструмента за очевидни дефекти, като разхлабени съединения и износени или повредени детайли.

Уверете се, че капаците и предпазните съоръжения са изправни и са монтирани правилно. Преди използване извършвайте евентуално необходими ремонтни дейности или техническо обслужване.

Когато е необходима замяна на захранващия кабел, тя трябва да се извърши в оторизиран сервиз за електроинструменти на FF GROUP, за да се запази нивото на безопасност на електроинструмента.

ПОЧИСТВАЙТЕ РЕДОВНО ФИЛТРА ЗА ВОДА/ ДЮЗАТА

- ▶ Филтърът за вода не трябва да е повреден.
- ▶ Извадете мрежестия филтър **(O)**.
- ▶ Почистете мрежестия филтър под течаща вода.
- ▶ Поставете мрежестия филтър обратно във филтъра за вода и монтирайте филтъра в машината.
- ▶ Почиствайте дюзата с доставената игла за почистване.

чистване. Демонтирайте накрайника от пистолета. Отстранете замърсяванията от отвора на дюзата и я промийте **(P)**.

ЗАЩИТА НА ОКОЛНАТА СРЕДА



Рециклирайте суровините, вместо да ги изхвърляте като отпадъци. Машината, аксесоарите и опаковката трябва да бъдат сортирани за екологично рециклиране. Пластмасовите компоненти са етикетирани за категоризирано рециклиране.

ГАРАНЦИЯ

Този продукт е гарантиран в съответствие със законите/специфичните за страната разпоредби в сила от датата на закупуване от първия потребител. Щетите, причинени от нормално износване, претоварване или неправилно боравене, ще бъдат изключени от гаранцията. В случай на рекламация, моля, изпратете машината напълно сглобена на вашия дилър или сервизен център за електрически инструменти.

ENGLISH		
TROUBLESHOOTING		
Problem	Possible cause	Solution
Motor refuses to start	Plug not connected	Connect plug
	Mains socket faulty	Use another socket
	Fuse faulty/blown	Replace fuse
	Extension cable damaged	Try without extension cable
	Motor protector has activated	Allow to cool for 15 minutes
	Frozen	Wait for pump/water supply hose/accessory to thaw
Motor stops	Fuse faulty/blown	Replace fuse
	Motor protector has activated	Allow to cool for 15 minutes
	Wrong mains voltage	Check that mains voltage corresponds to specifications on the model tag
Fuses blow	Fuses incorrectly rated	Change to a mains supply higher than the pressure washer amp consumption
Motor starts but no pressure	Nozzle partly blocked	Clean nozzle
Motor "sounds" but fails to start	Insufficient power supply	Check that the voltage of the mains power supply line is the same as that on the plate
	Voltage loss due to use of extension cable	Check characteristics of extension cable
	Appliance not used for a long period of time	Contact your FF GROUP Service Centre
	Problems with TSS (Total Stop System) device	Contact your FF GROUP Service Centre
Pressure pulsating	Air in the inlet water supply hose/pump	Allow power washer to operate with spray-gun trigger actuated and water cock open, until a uniform operating pressure is achieved
	Inadequate water supply	Check that the water supply corresponds to specifications. The minimum specification for the water supply hose is 1/2" or 13 mm diameter
	Water filter blocked	Clean water filter
	Water supply hoses squeezed	Straighten out kinked water supply hoses
	High pressure hose too long	Remove high-pressure hose extension; max. hose length 7 m
Pressure too low, but steady Note: Several types of accessory will normally deliver a lower pressure	Nozzle worn	Change the nozzle
	Start/stop valve worn	Quickly actuate trigger 5 times in a row
Motor starts up but with restricted or no working pressure	No water supply	Connect water supply
	Water filter clogged up	Clean the water filter
	Nozzle clogged up	Clean nozzle
The pressure washer starts irregularly by itself	Pump/spray gun leaky	Contact your FF GROUP Service Centre

Water leaks from machine	Leaking pump	A slight water leak is permissible; in case of excessive leak, contact FF GROUP Service Centre
	Detergent too dense	Dilute with water
No detergent taken in	Residue or restriction in cleaning agent nozzle	Flush with clean water and eliminate any restrictions. If the problem persists, contact your FF GROUP Service Centre

FRANÇAIS

RÉSOLUTION DES PROBLÈMES

Problème	Cause possible	Solution
Le moteur ne démarre pas	La fiche n'est pas branchée	Brancher la fiche
	Prise de courant défectueuse	Utiliser une autre prise
	Le fusible a sauté	Remplacer le fusible
	Rallonge endommagée	Essayer sans rallonge
	Le dispositif de protection de surcharge est déclenché	Laissez refroidir le moteur pendant 15 min
	Gelé	Laisser dégeler la pompe, le tuyau d'eau ou les accessoires
Le moteur s'arrête	Le fusible a sauté	Remplacez le fusible
	Mauvaise tension du secteur	Contrôler la tension du secteur, elle doit correspondre à l'indication figurant sur la plaque signalétique
	Le dispositif de protection de surcharge est déclenché	Laissez refroidir le moteur pendant 15 min
	Fausse tension du réseau	Contrôler si la tension du réseau correspond aux indications sur la plaque signalétique
Le fusible a sauté	Le fusible est insuffisant	Brancher l'appareil sur un circuit électrique dont le système de protection est approprié à la puissance du nettoyeur haute pression
Le moteur marche mais pas de pression	Buse en partie bouchée	Nettoyer la buse
Le moteur fait du bruit mais ne fonctionne pas	Tension d'alimentation insuffisante	Contrôlez si la tension du secteur correspond aux indications sur la plaque signalétique
	Tension trop basse à cause d'une rallonge	Vérifiez que la rallonge est appropriée à cet usage
	L'appareil n'a pas été utilisé pendant longtemps	Veillez vous adresser au Service Après-Vente agréé FF GROUP
	Problèmes avec la fonction Autostop	Veillez vous adresser au Service Après-Vente agréé FF GROUP
	Problèmes avec le système TSS (Total Stop System)	Veillez vous adresser au Service Après-Vente agréé FF GROUP
Pression discontinue	De l'eau dans le tuyau ou dans la pompe	Laisser fonctionner le nettoyeur haute pression avec la lance pulvérisatrice ouverte, le robinet ouvert et la buse réglée sur basse pression jusqu'à ce qu'une pression de travail régulière soit atteinte
	Alimentation en eau ne fonctionne pas correctement	Contrôler si le raccord de robinet correspond aux indications figurant dans les Caractéristiques techniques. Les plus petits tuyaux d'eau pouvant être utilisés présentent un diamètre de 1/2" ou Ø 13mm
	Filtre d'eau bouché	Nettoyer le filtre d'eau
	Tuyau d'eau serré ou coincé ou plié	Poser correctement le tuyau d'eau
	Tuyau flexible haute pression trop long	Enlever la rallonge du tuyau haute pression, longueur maximale du tuyau d'eau 7m

La pression est régulière mais trop basse Note: certains accessoires font baisser la pression	Buse usée	Remplacer la buse
	Soupape de démarrage/d'arrêt usée	Appuyer sur la gâchette rapidement cinq fois de suite
Le moteur tourne ais la pression est limitée ou impossible d'obtenir la pression de travail	Pas de raccord sur l'eau	Raccorder l'eau
	Filtre bouché	Nettoyer la buse
	Buse bouchée	Nettoyer la buse
Le nettoyeur haute pression démarre tout seul	La pompe ou la lance pulvérisatrice ne sont pas étanches	Veillez vous adresser au Service Après-Vente agréé FF GROUP
L'appareil n'est pas étanche	La pompe n'est pas étanche	De faibles fuites d'eau sont admissibles ; en cas de fuites plus importantes, veuillez consulter le service après-vente
	Le détergent est visqueux	Diluer avec de l'eau
Le détergent n'est pas aspiré	Restes ou engorgement dans la buse détergent	Rincer à l'eau claire et éliminer l'engorgement. Si le problème persiste, consulter le Centre de Service Après-Vente FF GROUP

ITALIANO

RISOLUZIONE DEI PROBLEMI

Problema	Possibile causa	Soluzione
Il motore non funziona	La spina non è collegata	Collegare la spina
	Presa difettosa	Utilizzare un'altra presa
	Il fusibile è scattato	Sostituire il fusibile
	Cavo di prolunga danneggiato	Provare senza cavo di prolunga
	La protezione del motore è scattata	Lasciare raffreddare il motore per 15 min
	Congelato	Lasciare disgelare pompa, tubo flessibile dell'acqua o accessori
Il motore resta fermo	Il fusibile è scattato	Sostituire il fusibile
	La tensione di rete non è corretta	Controllare la tensione di rete che deve corrispondere all'indicazione riportata sulla targhetta di identificazione
	La protezione del motore è scattata	Lasciare raffreddare il motore per 15 min
	Tensione di rete errata	Controllare se la tensione di rete corrisponde alle specifiche riportate sulla targhetta
Il fusibile scatta	Fusibile troppo debole	Collegare ad un circuito elettrico protetto adatto alla potenza dell'idropulitrice
Il motore è in funzione tuttavia la pressione è assente	La lancia è parzialmente ostruita	Pulire la lancia
	Tensione di rete insufficiente	Controllare se la tensione della rete elettrica corrisponde ai dati riportati sulla targhetta di identificazione
Rumore del motore presente tuttavia nessuna funzione	Tensione troppo bassa a causa dell'impiego di un cavo di prolunga	Controllare se il cavo di prolunga è adatto
	L'apparecchio non è stato utilizzato per lungo tempo	Rivolgersi ad un Servizio Assistenza Clienti FF GROUP autorizzato
	Problemi con la funzione di arresto automatico	Rivolgersi ad un Servizio Assistenza Clienti FF GROUP autorizzato
	Problemi con il dispositivo TSS (Total Stop System)	Rivolgersi ad un Servizio Assistenza Clienti FF GROUP autorizzato
Pressione pulsante	Aria nel tubo flessibile dell'acqua oppure nella pompa	Far funzionare l'idropulitrice con pistola a spruzzo aperta, rubinetto dell'acqua aperto e con ugello regolato su bassa pressione fino a quando viene raggiunta una pressione operativa uniforme
	Alimentazione dell'acqua non corretta	Controllare se l'attacco dell'acqua corrisponde alle indicazioni riportate nei dati tecnici. I tubi più piccoli dell'acqua che possono essere utilizzati sono da 1/2" oppure Ø 13mm
	Filtro dell'acqua intasato	Pulire il filtro dell'acqua
	Tubo flessibile dell'acqua schiacciato oppure piegato	Posare il tubo flessibile dell'acqua in linea retta
	Tubo flessibile alta pressione troppo lungo	Togliere la prolunga del tubo flessibile alta pressione, max. lunghezza del tubo dell'acqua 7 m

Pressione uniforme ma insufficiente Nota: Un determinato accessorio causa una bassa pressione	Lancia usurata	Sostituire la lancia
	Valvola avvio/arresto usurata	Azionare velocemente il grilletto 5 volte consecutivamente
Il motore è in funzione tuttavia pressione limitata oppure pressione operativa assente	Acqua non collegata	Collegare l'acqua
	Filtro intasato	Pulire il filtro
	Lancia ostruita	Pulire la lancia
L'idropulitrice si avvia da sola	Pompa oppure pistola a spruzzo non a tenuta ermetica	Rivolgersi ad un Servizio Assistenza Clienti FF GROUP autorizzato
L'apparecchio non è a tenuta ermetica	La pompa non è a tenuta ermetica	Lievi perdite di acqua sono ammissibili, in caso di perdite maggiori contattare il Servizio di Assistenza Clienti
	Detergente troppo viscoso	Diluire con acqua
Il detergente non viene aspirato	Resti oppure strozzature nella bocchetta per detergente	Sciacquare con acqua pulita ed eliminare le strozzature Se il problema continua ad essere presente rivolgersi ad un Centro di Assistenza FF GROUP per istruzioni

ΕΛΛΗΝΙΚΑ

ΑΝΑΖΗΤΗΣΗ ΣΦΑΛΜΑΤΩΝ

Πρόβλημα	Πιθανή αιτία	Λύση
Το μηχάνημα δεν ξεκινάει	Το φως δεν είναι στην πρίζα	Βάλτε το φως στην πρίζα
	Η πρίζα είναι χαλασμένη	Βάλτε το φως σε άλλη πρίζα
	«Επεσε/Κάηκε» η ασφάλεια	Ανεβάστε/Αλλάξτε την ασφάλεια
	Χαλασμένο καλώδιο επιμήκυνσης	Δοκιμάστε χωρίς καλώδιο επιμήκυνσης
	Ενεργοποιήθηκε η προστασία κινητήρα	Αφήστε τον κινητήρα 15 λεπτά να κρυώσει
Το μηχάνημα διακόπτει τη λειτουργία του	Πάγωμα	Ξεπαγώστε την αντλία, το σωλήνα νερού ή τα εξαρτήματα
	«Επεσε/Κάηκε» η ασφάλεια	Ανεβάστε/Αλλάξτε την ασφάλεια
	Λάθος τάση δικτύου	Ελέγξτε την τάση δικτύου, πρέπει να εκπληρώνει τα στοιχεία επάνω στην πινακίδα κατασκευαστή
	Ενεργοποιήθηκε η προστασία κινητήρα	Αφήστε τον κινητήρα 15 λεπτά να κρυώσει
«Επεσε/Κάηκε» η ασφάλεια	Λάθος τάση δικτύου	Βεβαιωθείτε ότι η τάση δικτύου ανταποκρίνεται στις προδιαγραφές επάνω στην πινακίδα κατασκευαστή
	Χαμηλά αμπέρ	Συνδέστε το πλυντικό υψηλής πίεσης σε ένα άλλο ηλεκτρικό κύκλωμα επαρκώς ασφαλισμένο
Το μηχάνημα λειτουργεί χωρίς να υπάρχει πίεση	Ακροφύσιο μερικώς βουλωμένο	Καθαρίστε το ακροφύσιο
Ο κινητήρας ακούγεται μεν, αλλά δεν κινείται	Ανεπαρκής τάση δικτύου	Βεβαιωθείτε ότι η τάση του ηλεκτρικού δικτύου ανταποκρίνεται στα στοιχεία που αναγράφονται επάνω στην πινακίδα του κατασκευαστή
	Πολύ υψηλή πτώση τάσης στο καλώδιο επιμήκυνσης	Ελέγξτε την καταλληλότητα του καλωδίου επιμήκυνσης
	Η συσκευή δεν είχε χρησιμοποιηθεί για πολύ καιρό	Απευθυνθείτε σε ένα εξουσιοδοτημένο κατάστημα Service της FF GROUP
	Προβλήματα με τη λειτουργία αυτόματης απενεργοποίησης	Απευθυνθείτε σε ένα εξουσιοδοτημένο κατάστημα Service της FF GROUP
	Προβλήματα με τη διάταξη TSS (Total Stop System)	Απευθυνθείτε σε ένα εξουσιοδοτημένο κατάστημα Service της FF GROUP

	Αέρας στην αντλία ή/και στο σωλήνα νερού	Για να επιτευχθεί ομοιόμορφη πίεση εργασίας αφήστε το πλυντικό υψηλής πίεσης να λειτουργήσει με ανοικτό πιστόλι εκτόξευσης, ανοικτή βρύση και με ακροφύσιο ρυθμισμένο για χαμηλή πίεση
Παλμική λειτουργία	Η παροχή νερού δεν είναι άφογη	Ελέγξτε η παροχή της βρύσης να εκπληρώνει τα αντίστοιχα στοιχεία στα Τεχνικά Χαρακτηριστικά. Οι στενότεροι σωλήνες νερού που επιτρέπεται να χρησιμοποιηθούν έχουν διατομή 1/2" ή Ø 13mm
	Βουλωμένο φίλτρο νερού	Καθαρίστε το φίλτρο νερού
	Τσακισμένος ή διπλωμένος σωλήνας νερού	Ισιώστε το σωλήνα νερού
	Πολύ μακρύς σωλήνας υψηλής πίεσης	Ελέγξτε/Αφαιρέστε την επιμήκυνση του σωλήνα υψηλής πίεσης, μέγιστο μήκος σωλήνα νερού 7m
	Η πίεση είναι σταθερή αλλά πολύ χαμηλή Υπόδειξη: Κάποιο εξάρτημα προκαλεί πτώση της πίεσης	Φθαρμένο ακροφύσιο Εκκίνησης/διακοπής
Ο κινητήρας λειτουργεί μεν, η πίεση όμως είναι περιορισμένη ή λείπει η πίεση λειτουργίας	Δεν συνδέθηκε νερό	Συνδέστε νερό
	Βουλωμένο φίλτρο	Καθαρίστε το φίλτρο
	Βουλωμένο ακροφύσιο	Καθαρίστε το ακροφύσιο
Το πλυντικό υψηλής πίεσης ξεκινά από μόνο του	Η αντλία ή/και πιστόλι εκτόξευσης δεν είναι στεγανή/ό	Απευθυνθείτε σε ένα εξουσιοδοτημένο κατάστημα Service της FF GROUP
Η συσκευή δεν είναι στεγανή	Η αντλία δεν είναι στεγανή	Επιτρέπονται μόνο ελάχιστες διαρροές νερού. Απευθυνθείτε στο Service όταν οι διαρροές είναι μεγάλες
Το απορρυπαντικό δεν αναρροφάται	Το απορρυπαντικό είναι πολύ παχύρρευστο	Αραιώστε το με νερό
	Κατάλοιπα ή στένωση στο ακροφύσιο του απορρυπαντικού	Ξεπλύνετε το σωλήνα με καθαρό νερό και εξουδετερώστε τη στένωση. Όταν το πρόβλημα δεν εξουδετερωθεί συμβουλευτείτε το FF GROUP Service Center.

SRPSKI

REŠAVANJE PROBLEMA

Problem	Mogući uzrok	Rešenje
Motor ne kreće	Utikač nije priključen	Priključiti utikač
	Utičnica je u kvaru	Koristite drugu utičnicu
	Osigurač je izbio	Promeniti osigurač
	Oštećen produžni kabl	Probajte bez produžnog kabla
	Motorna zaštita je reagovala	Motor 15 min ohladite
	Zamrznuo	Odmrznite pumpu, crevo za vodu ili pribor
Motor ostaje da stoji	Osigurač je isključio	Promeniti osigurač
	Napon mreže nije pravi	Prekontrolisati napon mreže, mora odgovarati podatku na tipskoj tablici
	Motorna zaštita je reagovala	Motor 15 min ohladite
Osigurač isključuje	Pogrešan napon mreže	Prekontrolišite da li mrežni napon odgovara specifikacijama na tipskoj tablici
	Osigurač je preslab	Priključiti na neki strujni krug, koji je osiguran odgovarajući snazi čistača sa visokim pritiskom
Motor radi ali nema pritiska	Mlaznica je delimično zapušena	Očistiti mlaznicu
Šum motora međjutim bez funkcije	Nedovoljan napon mreže	Ispitajte da li odgovara napon strujne mreže podacima na tipskoj tablici
	Suviše nizak napon zbog upotrebe produžnog kabla	Ispitajte da li je pogodan produžni kabl
	Uredjaj nije korišćen dugo vremena	Obratite se stručnom FF GROUP servisu
	Problemi sa autostop funkcijom	Obratite se stručnom FF GROUP servisu
Pritisak pulzira	Problemi sa TSS-uredjajem (Total Sop sisem)	Obratite se stručnom FF GROUP servisu
	Vazduh je u crevu za vodu ili pumpi	Pustite da radi čistač visokog pritiska sa otvorenim pištoljom za prskanje, otvorenom slavinom za vodu i mlaznicom podešenom na niski pritisak, sve dok se ne postigne ravnomeran radni pritisak
	Nekorektno snabdevanje vodom	Prekontrolisati da li priključak za vodu odgovara podatku na tehničkim podacima. Najmanja creva za vodu smeju da se upotrebe, ona su 1/2" ili Ø 13mm
	Filter za vodu zapušten	Očistiti filter za vodu
	Crevo za vodu prignječeno ili prelomljeno	Postaviti pravo crevo za vodu
Pritisak je ravnomeran, međjutim suviše nizak Pažnja: Odredjeni pribor prouzrokuje niski pritisak	Crevo visokog pritiska je predugačko	Skinuti proizivač creva visokog pritiska, maks. dužina creva za vodu je 7m
	Mlaznica je istrošena	Promeniti mlaznicu
	Ventil za start i stop je istrošen	Okidač 5 puta aktivirati brzo jedno za drugim

Motor radi međutim pritisak je ograničen ili nema radnog pritiska	Voda nije priključena	Priključiti vodu
	Filter je zapušten	Očistiti filter
	Mlaznica je zapušena	Očistiti mlaznicu
Čistač visokog pritiska startuje sam od sebe	Nezaptivena pumpa ili pištolj za prskanje	Obratite se stručnom FF GROUP servisu
Uredjaj je nezaptiven	Pumpa je nezaptivena	Malo curenje vode je dozvoljeno. Kod većeg curenja kontaktirajte servis
Sredstvo za čišćenje se ne usisava	Sredstvo za čišćenje je gusto	Razblažiti vodom
	Ostaci ili suženje u srednjoj mlaznici za čišćenje	Sa čistom vodom isprati i ukloniti suženje. Ako idalje bude problema, pitati za savet FF GROUP Service Senter

HRVATSKI

TRAŽENJE GREŠKE

Simptomi	Mogući uzroci	Pomoć
Motor ne radi	Utikač nije priključen	Priključiti utikač
	Utičnica je neispravna	Koristiti drugu utičnicu
	Osigurač je reagirao	Zamijeniti osigurač
	Produžni kabel je oštećen	Pokušati bez produžnog kabela
	Reagirala je zaštita motora	Motor ostaviti da se ohladi u trajanju 15 minuta
	Smrzavanje	Ostaviti da se odmrzne pumpa, crijevo za vodu ili pribor
Motor ostaje mirovati	Osigurač je reagirao	Zamijeniti osigurač
	Mrežni napon nije odgovarajući	Kontrolirati mrežni napon koji mora odgovarati podacima sa tipske pločice
	Reagirala je zaštita motora	Motor ostaviti da se ohladi u trajanju 15 minuta
	Pogrešan mrežni napon	Provjerite da li mrežni napon odgovara tehničkim podacima na identifikacijskoj pločici uređaja
Osigurač je reagirao	Osigurač je suviše slab	Priključiti na strujni krug koji sigurno odgovara snazi visokotlačnog uređaja za čišćenje
Motor radi ali nema tlaka	Mlaznica je djelomično začepljena	Očistiti mlaznicu
	Nedovoljan mrežni napon	Ispitajte da li napon električne mreže odgovara podacima na identifikacijskoj pločici
Postoje šumovi motora ali on ne radi	Suviše niski napon zbog primjene produžnog kabela	Provjerite da li je produžni kabel prikladan
	Uređaj dulje vrijeme nije korišten	Obratite se za pomoć ovlaštenom FF GROUP servisu
	Problemi s Autostop funkcijom	Obratite se za pomoć ovlaštenom FF GROUP servisu
	Problemi s TSS uređajem (Total Stop System)	Obratite se za pomoć ovlaštenom FF GROUP servisu
	Zrak je ušao u crijevo za vodu ili u pumpu	Sve dok se ne postigne jednolični radni tlak, visokotlačni uređaj za čišćenje pustite da radi s otvorenim pištoljem za prskanje, otvorenom slavinom za vodu i sa sapnicom podešenom na niski tlak
Pulzirajući tlak	Opskrba vodom nije ispravna	Provjeriti da li priključak za vodu odgovara podacima iz tehničkih podataka. Najmanja crijeva za vodu koja se smiju primijeniti su 1/2" ili Ø 13mm
	Začepljen filter za vodu	Očistiti filter za vodu
	Crijevo za vodu je prignječeno ili oštro savijeno	Crijevo za vodu razvući da bude ravno
	Visokotlačno crijevo je suviše dugačko	Skinuti produžetak visokotlačnog crijeva, max. dužina crijeva za vodu 7m
	Tlak je jednoličan ali je prenizak Napomena: Određeni pribor uzrokuje niži tlak	Istrošena je mlaznica
	Istrošen je start/stop ventil	Odvod 5 puta brzo uzastopno pritisnuti

Motor radi, ali je tlak ograničen ili nema radnog tlaka	Voda nije priključena	Priključiti vodu
	Filter je začepljen	Očistiti filter
	Mlaznica je začepljena	Očistiti mlaznicu
Visokotlačni uređaj za čišćenje starta sam	Propušta pumpa ili pištolj za prskanje	Obratite se za pomoć ovlaštenom FF GROUP servisu
Uređaj propušta	Pumpa propušta	Manja propuštanja vode su dopuštena; U slučaju većih propuštanja zatražite pomoć servisa
Sredstvo za čišćenje se ne usisava	Sredstvo za čišćenje je suviše gusto	Razrijediti ga s vodom
	Ostaci ili suženje u sapnici sredstva za čišćenje	Isprati čistom vodom i otkloniti suženje. Ako problem i dalje postoji, treba zatražiti pomoć FF GROUP ovlaštenog servisa.

ROMÂNĂ

DEPANARE

Problemă	Cauza posibilă	Soluție
Motorul nu pornește	Ștecherul nu este introdus în priză	Introduceți ștecherul în priză
	Priza de curent defectă	Folosiți altă priză
	Siguranța a întrerupt circuitul	Schimbați siguranța
	Cablu prelungitor defect	Încercați fără cablu prelungitor
	S-a activat protecția motorului	Lăsați motorul să se răcească 15 min
Motorul se oprește	Înghețate	Lăsați pompa, furtunul de apă sau accesoriile să se dezghețe
	Siguranța a întrerupt circuitul	Înlocuiți siguranța
	Tensiunea rețelei de curent nu este cea corectă	Verificați tensiunea rețelei de curent, aceasta trebuie să coincidă cu datele de pe plăcuța indicatoare a tipului mașinii
	S-a activat protecția motorului	Lăsați motorul să se răcească 15 min
Siguranță întrerupe circuitul	Tensiune de alimentare greșită	Verificați dacă tensiunea de alimentare corespunde specificațiilor de pe plăcuța indicatoare a tipului
	Siguranța este prea slabă	A se racorda la un circuit electric, asigurat corespunzător pentru puterea mașinii de curățat cu înaltă presiune
Motorul merge, dar nu există presiune	Duza parțial înfundată	Curățați duza
Motorul face zgomot dar nu funcționează	Tensiunea de la rețea este prea slabă	Verificați dacă tensiunea rețelei de curent corespunde specificațiilor de pe plăcuța indicatoare a tipului
	Tensiune prea slabă din cauza folosirii unui cablu prelungitor	Verificați dacă, cablul prelungitor este adecvat
	Mașina nu a fost folosită o lungă perioadă de timp	Adresați-vă unui centru autorizat de asistență tehnică post-vânzări FF GROUP
	Probleme cu funcția Autostop	Adresați-vă unui centru autorizat de asistență tehnică post-vânzări FF GROUP
Presiunea pulsează	Probleme la sistemul TSS (Total Stop System)	Adresați-vă unui centru autorizat de asistență tehnică post-vânzări FF GROUP
	Aer în furtunul de apă sau în pompă	Lăsați mașina de curățat cu înaltă presiune să funcționeze cu pistolul de stropit deschis, robinetul de apă deschis și duza reglată la presiune joasă, până când va fi atinsă o presiune de lucru uniformă
	Alimentarea cu apă nu se face corect	Verificați dacă racordul de apă corespunde specificațiilor din datele tehnice. Cele mai mici furtunuri de apă care pot fi folosite sunt cele cu diametrul de 1/2" sau Ø 13 mm
	Filtru de apă înfundat	Curățați filtrul de apă
	Furtunul de apă strivit sau îndoit	Așezați drept furtunul de apă
Furtunul de înaltă presiune prea lung	Scoateți prelungitorul de furtun, lungimea maximă admisă a furtunului de apă este de 7m	

Presiunea este uniformă dar prea scăzută Notă: anumite accesorii provoacă scăderea presiunii	Duza este uzată	Schimbați duza
	Supapa de pornire/oprire uzată	Acționați rapid trăgaciul de 5 ori consecutiv
Motorul merge dar presiunea este limitată sau nu există deloc presiune de lucru	Nu este racordată apa	Racordați apa
	Filtru înfundat	Curățați filtrul
	Duza înfundată	Curățați duza
Mașină de curățat cu înaltă presiune pornește singură	Pompa sau pistolul de stropit neetanș	Adresați-vă unui centru autorizat de asistență tehnică post-vânzări FF GROUP
Mașină este neetanșă	Pompa este neetanșă	Mici pierderi de apă sunt admise; în cazul unor pierderi mai mari, contactați centrul de asistență tehnică post-vânzare
Detergentul nu este absorbit	Detergentul este prea vâscos	Diluțați cu apă
	Reziduuri sau strangulări în duza pentru detergent	Clătiți cu apă curată și înlăturați strangulările. Dacă problema persistă, solicitați asistenta FF GROUP Service Center

БЪЛГАРСКИ**ОТСТРАНЯВАНЕ**

Проблем	Възможна причина	Решение
Електродвигателят не се включва	Щепселът не е включен в контакта	Включете щепсела
	Контактът е повреден	Използвайте друг контакт
	Задействал се е предпазен прекъсвач	Заменете предпазния прекъсвач
	Удължителният кабел е повреден	Опитайте без удължителен кабел
	Защитата на електродвигателя се е задействала	Оставете електродвигателя да се охлади 15 min
	Замръзване	Разтопете помпата, маркуча за вода или другите приспособления
Електродвигателят спира	Задействал се е предпазен прекъсвач	Заменете предпазния прекъсвач
	Захранващото напрежение не е с подходящи параметри	Проверете захранващото напрежение, то трябва да съответства на данните, посочени на табелката на електроинструмента
	Защитата на електродвигателя се е задействала	Оставете електродвигателя да се охлади 15 min
	Неподходящо напрежение на захранващата мрежа	Уверете се, че напрежението на захранващата мрежа съответства на параметрите на табелката на уреда
Предпазният прекъсвач се задейства	Мощността на предпазния прекъсвач е твърде малка	Включете електроинструмента към верига, която осигурява достатъчна мощност за работата на водоструйната машина
Електродвигателят работи, но няма налягане	Дюзата е частично запушена	Почистете дюзата
Чува се шум от електродвигателя, но няма действие	Недостатъчно захранващо напрежение	Проверете дали напрежението на захранващата мрежа съответства на данните на табелката.
	Твърде ниско напрежение поради използване на удължителен кабел	Проверете дали удължителният захранващ кабел е подходящ
	Електроинструментът не е бил използван продължително време	Обърнете се към оторизиран сервис за електроинструменти на FF GROUP
	Проблеми с функцията за автоматично изключване	Обърнете се към оторизиран сервис за електроинструменти на FF GROUP
	Проблеми със системата TSS (Total Stop System)	Обърнете се към оторизиран сервис за електроинструменти на FF GROUP

	Има въздух в маркуча за вода или в помпата	Оставете водоструйната машина да работи с отворен пистолет за пръскане, отворен кран за водата и дюза, настроена на ниско налягане, докато струята стане равномерна
Пулсиращо налягане	Захранването с вода не е добро	Уверете се, че параметрите на водопроводната мрежа съответстват на стойностите, посочени в раздела Технически данни. Най-малките маркучи, които могат да се използват, са с диаметър 1/2" или Ø 13mm
	Водният филтър се е запушил	Почистете водния филтър
	Маркучът за вода е усукан или прегънат	Изправете маркуча
	Маркучът за високо налягане е твърде дълъг	Демонтирайте маркуча за високо налягане, максималната му дължина трябва да е 7 m
	Налягането е равномерно, но твърде ниско Упътване: някои от приспособленията предизвикват ниско налягане	Дюзата е износена
	Спирателният кран е износен	Натиснете спусъка 5 пъти последователно
Електродвигателят работи, но налягането е ограничено или няма работно налягане	Няма подаване на вода	Включете подаването на вода
	Филтърът е запушен	Почистете филтъра
	Дюзата е запушена	Почистете дюзата
Водоструйната машина се включва сама	Помпата или пистолетът за пръскане не са уплътнени	Обърнете се към оторизиран сервиз за електроинструменти на FF GROUP
Машината пропуска вода	Помпата не е уплътнена	Малко протичане на вода е допустимо; при поинтензивен теч се обърнете към оторизиран сервиз
Почистващият препарат не се засмуква	Почистващият препарат е твърде гъст	Разредете го с вода
	Натрупвания или стесняване в дюзата за почистващ препарат	Изплакнете с чиста вода или отстранете прегъването. Ако проблемът продължава, се обърнете към оторизиран сервиз



EN	EU DECLARATION OF CONFORMITY		We declare under our sole responsibility that the stated products comply with all applicable provisions of the directives and regulations listed below and are in conformity with the following standards.
	HIGH PRESSURE WASHER	Article number	
FR	DÉCLARATION DE CONFORMITÉ UE		Nous déclarons sous notre propre responsabilité que les produits décrits sont en conformité avec les directives, règlements normatifs et normes énumérés ci-dessous.
	NETTOYEUR HAUTE PRESSION	N° d'article	
IT	DICHIARAZIONE DI CONFORMITÀ UE		Dichiariamo sotto la nostra piena responsabilità che i prodotti indicati sono conformi a tutte le disposizioni pertinenti delle Direttive e dei Regolamenti elencati di seguito, nonché alle seguenti Normative.
	IDROPULTRICE ALTA PRESSIONE	Codice prodotto	
EL	ΔΗΛΩΣΗ ΠΙΣΤΟΤΗΤΑΣ ΕΕ		Δηλώνουμε με αποκλειστική μας ευθύνη, ότι τα αναφερόμενα προϊόντα αντιστοιχούν σε όλες τις σχετικές διατάξεις των πιο κάτω αναφερόμενων οδηγιών και κανονισμών και ταυτίζονται με τα ακόλουθα πρότυπα.
	ΠΛΥΣΤΙΚΟ ΜΗΧΑΝΗΜΑ ΥΨΗΛΗΣ ΠΙΕΣΗΣ	Κωδικός προϊόντος	
SR	EU-IZJAVA O USAGLAŠENOSTI		Na sopstvenu odgovornost izjavljujemo, da navedeni proizvodi odgovaraju svim dotičnim odredbama naknadno navedenih smernica u uredba i da su u skladu sa sledećim standardima.
	ČISTAČ VISOKOG PRITISKA	Broj predmeta	
HR	EU IZJAVA O SUKLADNOSTI		Pod punom odgovornošću izjavljujemo da navedeni proizvodi odgovaraju svim relevantnim odredbama direktiva i propisima navedenima u nastavku i da su sukladni sa sledećim normama.
	VISOKOTLAČNI UREĐAJ ZA ČIŠĆENJE	Broj artikla	
RO	DECLARAȚIE DE CONFORMITATE UE		Declarăm pe proprie răspundere că produsele menționate corespund tuturor dispozițiilor relevante ale directivelor și reglementărilor enumerate în cele ce urmează și sunt în conformitate cu următoarele standarde.
	MAȘINĂ DE CURĂȚAT CU ÎNALTĂ PRESIUNE	Număr de identificare	
BG	ЕС ДЕКЛАРАЦИЯ ЗА СЪОТВЕТСТВИЕ		С пълна отговорност ние декларираме, че посочените продукти отговарят на всички валидни изисквания на директивите и разпоредбите по-долу и съответства на следните стандарти.
	ВОДОСТРУЙНА МАШИНА	Каталожен номер	
	HPW 150i PLUS HPW 160i PLUS	43 417 43 418	2006/42/EC EN 60335-1:2012+A11:2014 EN 60335-2-79:2012 EN 62233:2008
EN	Technical file at		FF GROUP TOOL INDUSTRIES, 19300, Aspropyrgos-Greece Loudovikos Tsirigiotis Operations & Engineering FF GROUP TOOL INDUSTRIES, 19300 Aspropyrgos-Greece. 13/06/2019
FR	Dossier technique auprès de		
IT	Fascicolo tecnico presso		
EL	Τεχνικός φάκελος στην		
SR	Tehnička dokumentacija kod		
HR	Tehnička dokumentacija se može dobiti kod		
RO	Documentație tehnică la		
BG	Подробни технически описания при		

FF GROUP[®]

QUALITY POWER TOOLS



FF Group Tool Industries



9,5 Km Attiki Odos, Aspropyrgos

19300, Athens, Greece



+30 210 55 98 400



info@ffgroup-toolindustries.com



www.ffgroup-tools.com