



tt-75i

Intelligent Inverter

Ταχυθερμαντήρας Νερού



Οδηγίες
Τοποθέτησης & Χειρισμού



1) Ταχυθερμαντήρας



2) Λαβή τηλεφώνου τριών (3) ψεκασμών



3) Σπιράλ λουτρού



4) Ρυθμιστής ροής



5) Σειτ (βίδες & βύσματα) στήριξης



6) Σειτ συμπιεσμένη καλωδίου





- Τα μέσα αποσύνδεσης πρέπει να ενσωματώνονται στη σταθερή καλωδίωση σύμφωνα με τους κανόνες καλωδίωσης.
- Η συσκευή δεν πρέπει να τροφοδοτείται από εξωτερική διάταξη μεταγωγής, όπως για παράδειγμα χρονοδιακόπτη, ή να συνδέεται με κύκλωμα το οποίο τίθεται τακτικά εντός ή εκτός λειτουργίας από τον χρήστη, προκειμένου να αποφευχθεί κίνδυνος από την ακούσια επαναφορά του θερμικού διακόπτη.

Πριν αποκτηθεί πρόσβαση σε ακροδέκτες, πρέπει να αποσυνδεθούν όλα τα κυκλώματα τροφοδοσίας.

Σημείωση: Οι ακροδέκτες που χρησιμοποιούνται για την σύνδεση στο ηλεκτρικό δίκτυο σημαίνονται ως :

Οι ακροδέκτες που προορίζονται αποκλειστικά για τον ουδέτερο αγωγό σημαίνονται με το γράμμα **N**.

Οι ακροδέκτες που προορίζονται αποκλειστικά για τον αγωγό της φάσης σημαίνονται με το γράμμα **L**.

Οι ακροδέκτες προστατευτικής γείωσης σημαίνονται με το σύμβολο \perp .

Σημείωση: Οι διάφορες θέσεις των διακοπών και οι διάφορες θέσεις των διατάξεων ελέγχου στην συσκευή σημαίνονται με σχήματα και γράμματα.

- Για την εκτέλεση των εργασιών συντήρησης ακολουθήστε τις οδηγίες που δίνονται στις επόμενες σελίδες.
- Μην θέτετε την συσκευή σε λειτουργία αν υπάρχει πιθανότητα το νερό στο θερμαντήρα να είναι παγωμένο.
- Για την αποφυγή κινδύνου, εάν το καλώδιο τροφοδότησης υποστεί φθορά, πρέπει να αντικατασταθεί από τον κατασκευαστή ή τον εξουσιοδοτημένο αντιπρόσωπο του ή από αρμόδιο άτομο με ανάλογη κατάρτιση.
- Η συσκευή πρέπει να εγκαθίσταται στα δομικά στοιχεία του κτιρίου με μόνιμο και αξιόπιστο τρόπο, κάνοντας χρήση των κοχλίων & παρεμβυσμάτων που συνοδεύουν την συσκευή. Μην χρησιμοποιείτε συγκολλητικές ουσίες (κόλλες) για την ανάρτηση της συσκευής καθώς δεν αποτελούν αξιόπιστο τρόπο στερέωσης.
- Για την σωστή λειτουργία της συσκευής:
 - Η μέγιστη επιτρεπόμενη πίεση του νερού εισόδου δεν πρέπει να υπερβαίνει τα 0,6 MPa
 - Η ελάχιστη επιτρεπόμενη πίεση του νερού εισόδου δεν πρέπει να είναι μικρότερη των 0,05 MPa.

1. Γενικά στοιχεία
2. Συσκευασία, μεταφορά, αποθήκευση & εγκατάσταση
 - 2.1. Παράδοση
 - 2.2. Μετακίνηση
 - 2.3. Αποθήκευση
 - 2.4. Εγκατάσταση
 - 2.4.1. Προετοιμασία στερέωσης
 - 2.4.2. Ηλεκτρική σύνδεση
 - 2.4.3. Τελική στερέωση
 - 2.4.4. Τρόποι υδραυλικής σύνδεσης
3. Τεχνική περιγραφή
 - 3.1. Επιτρεπόμενη χρήση
 - 3.2. Περιγραφή – Τεχνικά χαρακτηριστικά
 - 3.3. Ηλεκτρολογικό σχεδιάγραμμα NK2
 - 3.4. Οθόνη ενδείξεων και περιστροφικός επιλογέας
4. Οδηγίες χρήσης
5. Οδηγίες συντήρησης – επισκευής
 - 5.1. Τέλος κύκλου ζωής
6. Δήλωση συμμόρφωσης

1. ΓΕΝΙΚΑ ΣΤΟΙΧΕΙΑ

Ο ταχυθερμαντήρας τύπου **tt75i** κατασκευάζεται σύμφωνα με τις παρακάτω Οδηγίες τεχνικής εναρμόνισης της Ευρωπαϊκής Ένωσης:

2014/35/ΕΚ σχετικά με ηλεκτρολογικό υλικό που προορίζεται να χρησιμοποιηθεί εντός ορισμένων ορίων τάσεως.

2014/30/ΕΚ για την προσέγγιση των νομοθεσιών των κρατών μελών σχετικά με την ηλεκτρομαγνητική συμβατότητα.

2011/65/ΕΚ σχετικά με τον περιορισμό της χρήσης ορισμένων επικίνδυνων ουσιών σε ηλεκτρικό και ηλεκτρονικό εξοπλισμό.

Η συσκευή φέρει τη σήμανση **CE** σε εμφανές σημείο όπως απαιτείται από την ισχύουσα νομοθεσία που επιτρέπει την ελεύθερη κυκλοφορία των συσκευών εντός των Κρατών μελών της Ευρωπαϊκής Ένωσης, μόνο εφόσον έχουν ελεγχθεί – πιστοποιηθεί – και φέρουν τη σήμανση **CE**.

Οι παρούσες οδηγίες χρήσεως συντάχθηκαν για την σωστή και ασφαλή λειτουργία της συσκευής. Οφείλετε να τηρείτε τα όσα προδιαγράφονται σε αυτό, μαζί με όλους τους ειδικούς εθνικούς και ευρωπαϊκούς κανονισμούς, να το συμβουλευέστε για κάθε ενέργεια σχετικά με την χρήση των συσκευών και να το φυλάσσετε με επιμέλεια, έχοντας υπόψη ότι ενδεχομένως να χρειαστεί να το συμβουλευτείτε και στο μέλλον.

Οι παρούσες οδηγίες χρήσεως αποτελούν αναπόσπαστο τμήμα της συσκευής. Πρέπει να είναι πάντοτε στην διάθεση του αρμοδίου ατόμου που έχει αναλάβει την εγκατάσταση, την συντήρηση και την χρήση της συσκευής.

Οι παρούσες οδηγίες χρήσεως απευθύνονται στον εγκαταστάτη, τον συντηρητή και τον χρήστη της συσκευής.

Πριν από την εγκατάσταση της συσκευής, ο εγκαταστάτης πρέπει να είναι ενήμερος ως προς τις απαιτήσεις – οδηγίες – περιορισμούς του παρόντος εγχειριδίου.

Πριν από κάθε λειτουργία της συσκευής, ο χειριστής πρέπει να είναι ενήμερος ως προς τις απαιτήσεις – οδηγίες – περιορισμούς του παρόντος εγχειριδίου.

Πριν από την εκτέλεση οποιασδήποτε εργασίας συντήρησης, το αρμόδιο προσωπικό πρέπει να είναι ενήμερο ως προς τις απαιτήσεις – οδηγίες – περιορισμούς του παρόντος εγχειριδίου. Μόνο με πλήρη γνώση του παρόντος εγχειριδίου μπορούν να αποφευχθούν λάθη και να εγγυηθεί η απρόσκοπτη λειτουργία του προϊόντος.

Η εταιρεία **Κ. & Α. ΚΑΛΑΤΟΥΔΗΣ Ο.Ε.** δεν αναλαμβάνει ευθύνη για την λειτουργία της συσκευής πέρα της προβλεπόμενης χρήσης της και για περιπτώσεις στις οποίες δεν ικανοποιούνται οι συνθήκες – απαιτήσεις που προδιαγράφονται στο παρόν τεχνικό εγχειρίδιο.

ΣΕ ΚΑΘΕ ΠΕΡΙΠΤΩΣΗ ΕΠΙΚΟΙΝΩΝΙΑΣ ΑΝΑΦΕΡΕΤΕ
ΤΥΠΟ ΚΑΙ ΑΡΙΘΜΟ ΣΕΙΡΑΣ ΤΗΣ ΣΥΣΚΕΥΗΣ.

2.1 Παράδοση

Η συσκευή παραδίδεται συσκευασμένη, με όλα τα παρελκόμενα για την ασφαλή ανάρτηση στα δομικά στοιχεία του κτιρίου όπου προορίζεται να εγκατασταθεί.

Η σωστή λειτουργία της συσκευής επηρεάζεται από την θέση που θα λάβει κατά την εγκατάσταση. Πριν θέσετε σε λειτουργία την συσκευή, βεβαιωθείτε ότι έχει εγκατασταθεί σε κάθετη θέση.

Η συσκευή θα πρέπει να χρησιμοποιηθεί αφού εγκατασταθεί και ελεγχθεί σύμφωνα με τις επόμενες παραγράφους αυτού του εγχειριδίου.

Η συσκευή από τεχνικής άποψης είναι απόλυτα ασφαλής για την χρήση που προορίζεται. Για να διατηρηθεί αυτή η συνθήκη και να εξασφαλιστεί η ασφαλής χρήση πρέπει να τηρηθούν όσα ορίζονται στο παρόν εγχειρίδιο χρήσης.

2.2 Μετακίνηση

Το σχήμα και το βάρος της συσκευής επιτρέπουν την μεταφορά της με τα χέρια χωρίς να απαιτείται η χρήση ανυψωτικού εξοπλισμού.

2.3 Αποθήκευση

Αν δημιουργηθεί ανάγκη αποθήκευσης, θα πρέπει να δοθεί μέριμνα ώστε η συσκευή να αποθηκεύεται σε χώρο που προστατεύεται από τις καιρικές συνθήκες και όπου η πρόσβαση είναι επιτρεπτή μόνο σε εξουσιοδοτημένα άτομα.

Πριν την αποθήκευση της συσκευής βεβαιωθείτε ότι έχετε κλείσει ερμητικά τις διόδους του νερού (εισαγωγή και εξαγωγή) ώστε να αποτραπεί η είσοδος σκόνης ή ρύπων που θα μπορούσαν να δημιουργήσουν πρόβλημα κατά την λειτουργία της συσκευής.

2.4 Εγκατάσταση

Η συσκευή είναι εξοπλισμένη με κατάλληλα μέσα που διασφαλίζουν την αξιόπιστη ανάρτηση της στα δομικά στοιχεία του χώρου εγκατάστασης. Η στήριξη της συσκευής πρέπει να είναι ανεξάρτητη. Η συσκευή δεν πρέπει να στηρίζεται στις συνδέσεις της με τους αγωγούς ύδρευσης.

Η συσκευή προορίζεται να εγκατασταθεί σε οποιοδήποτε εσωτερικό χώρο (οικιακό ή επαγγελματικό).

△ Η συσκευή δεν πρέπει να εγκαθίσταται σε χώρους εκτεθημένους σε καιρικά φαινόμενα. Ο χώρος θα πρέπει να πληροί τις προδιαγραφές και τις απαιτήσεις που ορίζονται από την Εθνική νομοθεσία (Γ.Ο.Κ., Ν.Ο.Κ., Πυροσβεστικές Διατάξεις κ.α.). Η σύνδεση της συσκευής με το ηλεκτρικό δίκτυο καθώς και η ηλεκτρολογική εγκατάσταση θα πρέπει να συμμορφώνονται με τις υποχρεώσεις που ορίζονται στο Πρότυπο HD384 ή/και στον Κανονισμό Εσωτερικών Ηλεκτρικών Εγκαταστάσεων.

ΑΠΑΙΤΕΙΤΑΙ η σύνδεση του ταχυθερμαντήρα σε ρευματοδότη συνδεδεμένο με ηλεκτρικό πίνακα παροχής με (ΔΔΕ) ρελέ διαφυγής.

△ Η συσκευή δεν πρέπει να εγκαθίσταται για λειτουργία σε εκρηκτικό περιβάλλον.

△ Σε επαφή με οποιοδήποτε μέρος της συσκευής αλλά και περιμετρικά της συσκευής δεν θα πρέπει να υπάρχουν εύφλεκτες ή εκρηκτικές ουσίες και υλικά.

Για την υδραυλική εγκατάσταση θα πρέπει να δοθεί ιδιαίτερη προσοχή στις συνδέσεις ώστε να μην υπάρχει πιθανότητα διαρροής. Συνιστάται η χρήση σπιράλ πιάσως. Σε περίπτωση που στην υδραυλική εγκατάσταση γίνεται χρήση διαφορετικών μετάλλων (π.χ. σωλήνες χαλκού και σιδερένια σώματα) επιβάλλεται η χρήση ανοδίου για την αποφυγή ηλεκτρόλυσης. Σε αυτή την περίπτωση επιβάλλεται να γίνεται ετήσιος περιοδικός έλεγχος.

Για την ασφαλή λειτουργία της συσκευής θα πρέπει να φροντίσετε ώστε η τάση παροχής και η συχνότητα του ρεύματος να έχουν τιμή ίδια με αυτή που αναγράφεται στη ταμπέλα τεχνικών χαρακτηριστικών που βρίσκεται επί του πλαισίου της συσκευής.

Η συσκευή πρέπει να εγκατασταθεί με τρόπο ώστε το καλώδιο τροφοδοσίας να προστατεύεται από πιθανές ζημιές (π.χ. τσάκιση, κοπή, απόξεση κ.α.).

Στην συσκευή τύπου **tt75i** η ηλεκτρική σύνδεση γίνεται μέσω κλέμας η οποία είναι προεγκατεστημένη στο εσωτερικό της συσκευής. Στις ελεύθερες υποδοχές της κλέμας μπορείτε να προσαρμόσετε εύκαμπτο καλώδιο τροφοδοσίας (*Κεφάλαιο 3.0 σελ.12 πίνακας 2 για την επιλογή της κατάλληλης διατομής του καλωδίου τροφοδοσίας*) το οποίο είναι συνδεδεμένο με ρευματοδότη συνδεδεμένο με ηλεκτρικό πίνακα παροχής με (ΔΔΕ) ρελέ διαφυγής.

△ **Σημείωση** Η εγκατάσταση της συσκευής θα πρέπει να γίνεται κατά τρόπο ώστε να διασφαλίζεται η εύκολη ανάγνωση της σήμανσης που βρίσκεται αναρτημένη επί της συσκευής και μετά την εγκατάστασή της.

2.4.1 Προετοιμασία στερέωσης

Για την ανάρτηση της συσκευής στα δομικά στοιχεία του χώρου εγκατάστασης ακολουθήστε τα παρακάτω βήματα:

- 1) Επιλέξτε το σημείο που επιθυμείτε να εγκαταστήσετε την συσκευή και τον τρόπο της υδραυλικής σύνδεσης (κεφάλαιο 4.4.2 σελ10).
- 2) Σημαδέψτε και τρυπήστε με κατάλληλο τύπο τρυπανιού διατομής (Φ6mm) (**σχήμα 1**).
- 3) Βιδώστε τη βίδα ώστε να προεξέχει κατά 10mm (**σχήμα 2**).
- 4) Κρεμάστε την συσκευή και σημειώστε το σημείο που πρέπει να τρυπήσετε για την στερέωση της βίδας από το κάτω μέρος της συσκευής. Ξεκρεμάστε την συσκευή και τρυπήστε (τρυπάνι Φ6) στο σημείο που σημαδέψατε (**σχήμα 3**).

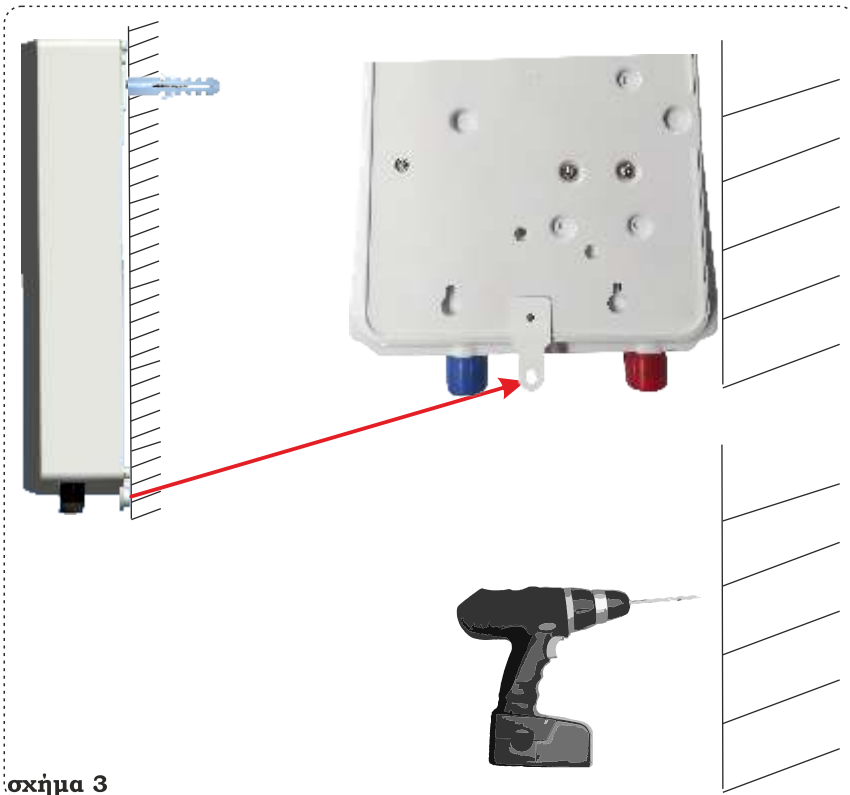
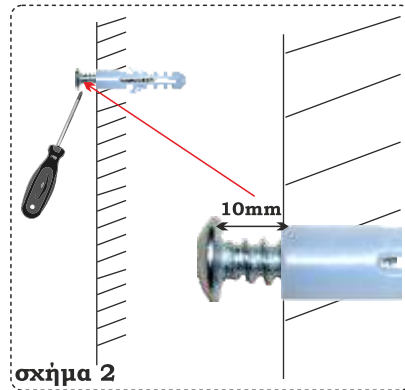
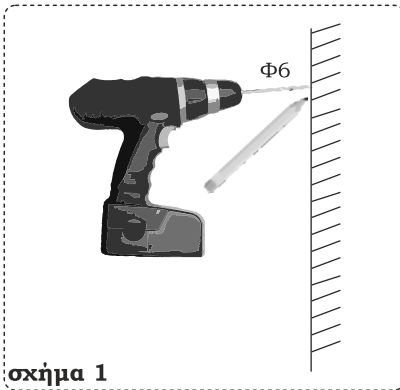

2.4.2 Ηλεκτρική σύνδεση

⚠ Η ηλεκτρική σύνδεση θα πρέπει να γίνεται από αρμόδιο άτομο / αδειούχο εγκαταστάτη της ανάλογης ειδικότητας.

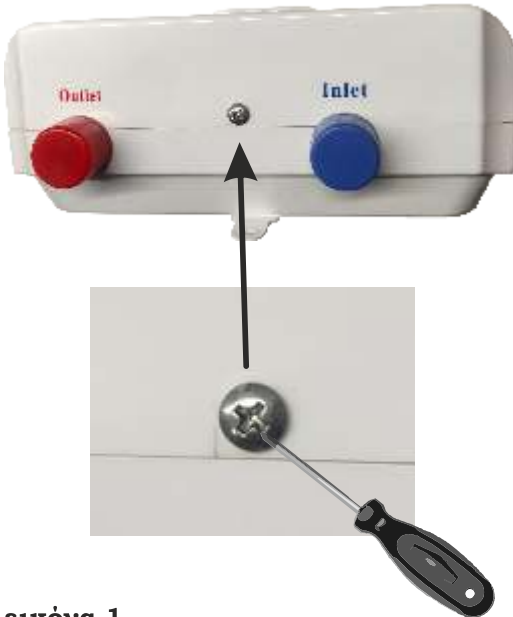

εικόνα 1

Ξεβιδώστε τη βίδα στο κάτω μέρος της συσκευής (εικόνα 1) και αφαιρέστε το καπάκι με προσοχή αφού πρώτα ξεσυνδέσετε το πλακέ καλώδιο (εικόνα 2-β) από την κεντρική πλακέτα.

Στη συσκευή **tt75i** η ηλεκτρική σύνδεση γίνεται μέσω κλέμας η οποία είναι τοποθετημένη στην επάνω δεξιά γωνία στο εσωτερικό της συσκευής (εικόνα 2-α). Στις ελεύθερες υποδοχές της κλέμας μπορείτε να προσαρμόσετε εύκαμπτο καλώδιο τροφοδοσίας κατάλληλης διατομής.

ΠΡΟΣΟΧΗ: Κάτω από τις ελεύθερες υποδοχές της κλέμας υπάρχει σήμανση για την προβλεπόμενη σύνδεση των άκρων του καλωδίου τροφοδοσίας (**L=φάση, N=ουδέτερος, γείωση**) το οποίο είναι συνδεδεμένο με ηλεκτρικό πίνακα μέσω (ΔΔΕ) ρελέ διαφυγής (εικόνα 2-α).

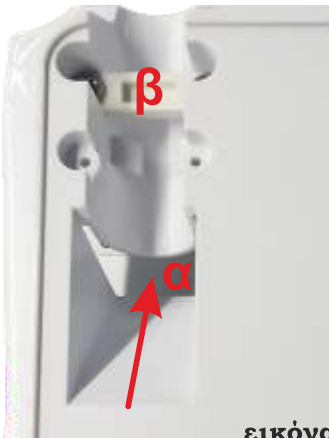

εικόνα 3

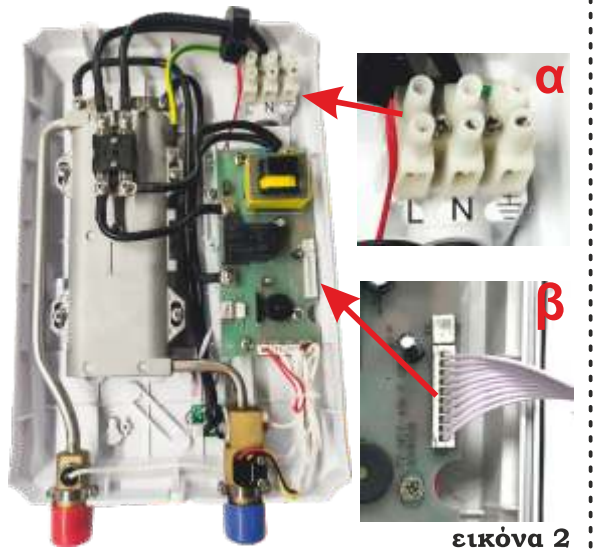

εικόνα 2

Στην πίσω μεριά της συσκευής (πλάτη) θα βρείτε το ειδικά διαμορφωμένο πέρασμα για το καλώδιο παροχής ηλεκτρικού ρεύματος (εικόνα 3-α). Μετά το πέρασμα του καλωδίου στο εσωτερικό της συσκευής το γυρίζουμε ώστε να εφαρμόσει στο κανάλι που είναι διαμορφωμένο και το σφίγγουμε με τον στυπιοθλίπτη (εικόνα 3-β).

Για την επιλογή της κατάλληλης διατομής του καλωδίου ανατρέξτε στον τεχνικό πίνακα της συσκευής στη **σελίδα 11**.

2.4.3 Τρόποι Υδραυλικής Σύνδεσης

Ο tt75i μπορεί να τοποθετηθεί είτε για να παρέχει ζεστό νερό σε ένα σημείο χρήσης ή σε περισσότερα σημεία χρήσης. Επίσης έχει τη δυνατότητα να συνεργαστεί με άλλες πηγές ζεστού νερού (υβριδική τοποθέτηση). Παρακάτω σας παραθέτουμε εικόνες με τους τρόπους τοποθέτησης και τις αντίστοιχες υδραυλικές συνδέσεις.

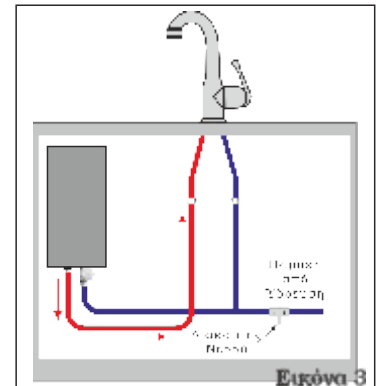
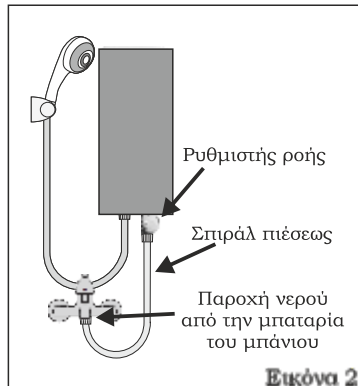
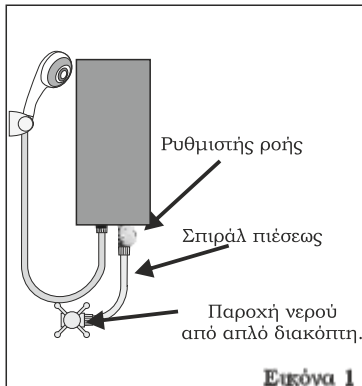

Υδραυλική σύνδεση ελεύθερης ροής για παροχή ζεστού νερού σε ένα σημείο χρήσης (Εικόνα 1 & Εικόνα 2). Υδραυλική σύνδεση γραμμής "πύεσως" για παροχή ζεστού νερού σε ένα σημείο χρήσης (Εικόνα 3).

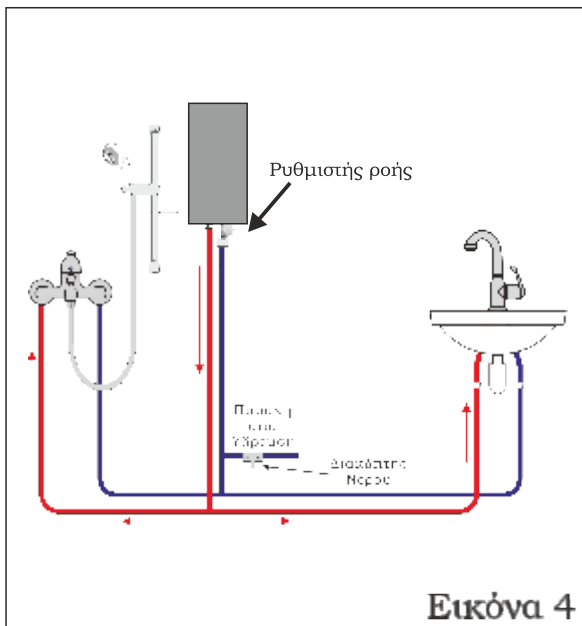

Υδραυλική σύνδεση γραμμής "πύεσως" για παροχή ζεστού νερού σε πολλαπλά σημεία χρήσης (Εικόνα 4).

⚠ Προσοχή: Το μήκος των σωληνώσεων του ζεστού νερού από τον ταχυθερμαντήρα μέχρι το κάθε σημείο χρήσης δεν πρέπει να ξεπερνάει τα τρία(3) μέτρα. Η συσκευή παρέχει επαρκή ποσότητα νερού μόνο για ένα σημείο χρήσης και όχι για όλα τα σημεία χρήσης ταυτόχρονα.

⚠ Απαραίτητη η ρύθμιση του εύρους ισχύος από 5.5kW και άνω.

⚠ Απαραίτητη η χρήση της λαβής τηλεφώνου.

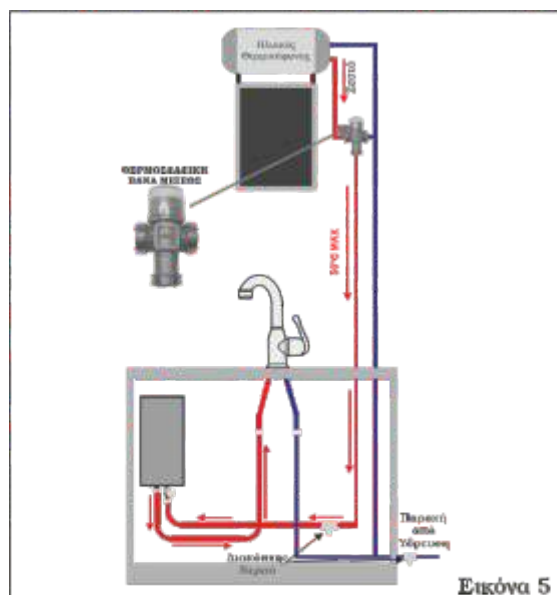

Εικόνα 5

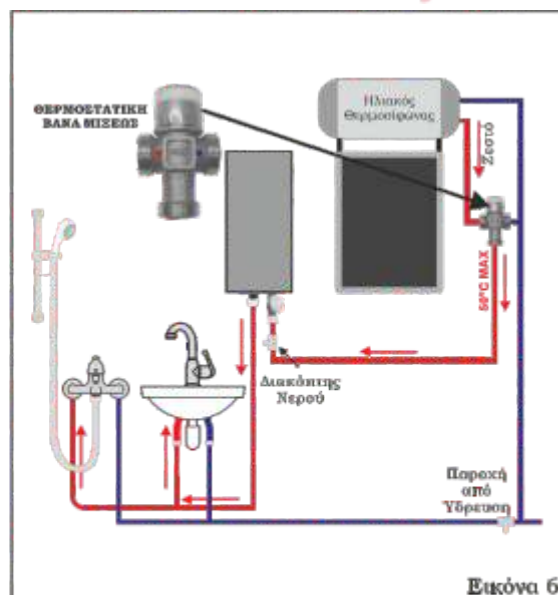

Εικόνα 6

Με την υβριδική τοποθέτηση (Εικόνα 5, Εικόνα 6) εκμεταλλεβόμαστε μια άλλη πηγή ζεστού νερού (ηλιακό θερμοσίφωνα). Στην περίπτωση που η απόδοση του ηλιακού θερμοσίφωνα δεν είναι ικανοποιητική τότε αυτόματα ενεργοποιείτε ο ταχυθερμαντήρας και επαναφέρει την θερμοκρασία του νερού στην επιθυμητή.

⚠ Προσοχή: Απαραίτητη η χρήση αυτόματης θερμοστατικής βάνας μίξεως για ρύθμιση της θερμοκρασίας εισόδου στον ταχυθερμαντήρα όχι περισσότερο από 50° C.

⚠ Προσοχή: Το μήκος των σωληνώσεων του ζεστού νερού από τον ταχυθερμαντήρα μέχρι το κάθε σημείο χρήσης δεν πρέπει να ξεπερνάει τα τρία(3) μέτρα. Η συσκευή παρέχει επαρκή ποσότητα νερού μόνο για ένα σημείο χρήσης και όχι σε ολά τα σημεία χρήσης ταυτόχρονα.

⚠ Απαραίτητη η ρύθμιση του εύρους ισχύος στα 7.5kW.

⚠ Απαραίτητη η χρήση της λαβής τηλεφώνου.

Διαδικασία λειτουργίας (πρώτη ρύθμιση)

⚠ Μετά την ολοκλήρωση της συνδεσμολογίας και την εγκατάσταση, ελέγξτε για τυχόν διαρροές και λάθη σύνδεσης, πριν προχωρήσετε στην λειτουργία της συσκευής.

Για την λειτουργία της συσκευής ακολουθήστε τις οδηγίες που δίνονται στο Κεφάλαιο 4.

3. ΤΕΧΝΙΚΗ ΠΕΡΙΓΡΑΦΗ

3.1 Επιτρεπόμενη Χρήση

Η συσκευή τύπου tt75i σχεδιάστηκε και κατασκευάστηκε αποκλειστικά για την άμεση παραγωγή ζεστού νερού σε οποιοδήποτε κλειστό οικιακό ή επαγγελματικό χώρο.

Δ ΑΠΑΓΟΡΕΥΕΤΑΙ η χρήση της συσκευής για την θέρμανση οποιουδήποτε άλλου υγρού εκτός από νερό.

3.2 Περιγραφή - Τεχνικά χαρακτηριστικά

Τάση (V)	Ρύθμιση Ισχύος (kW)	Ένταση (A)	Διατομή Καλωδίου (mm ²)	Αύξηση θερμοκρασίας (Δt)		
				20°C	25°C	30°C
				Ροή νερού σε (L / min)		
230V AC~ 50Hz	5.5	24	3x4.0	4.0	3.2	2.6
	6.5	28	3x4.0	4.7	3.7	3.1
	7.5	32	3x6.0	5.4	4.3	3.6

Διαστάσεις συσκευής: 31,7*20,0*8,20cm

Βαθμός στεγανότητας: IP25

Τύπος Περιβλήματος: ABS λευκό

Τύπος υδραυλικής σύνδεσης: G1/2Θ

Πίνακας 1

3.4 Οθόνη πολλαπλών ενδείξεων και επιλογείς αφής.

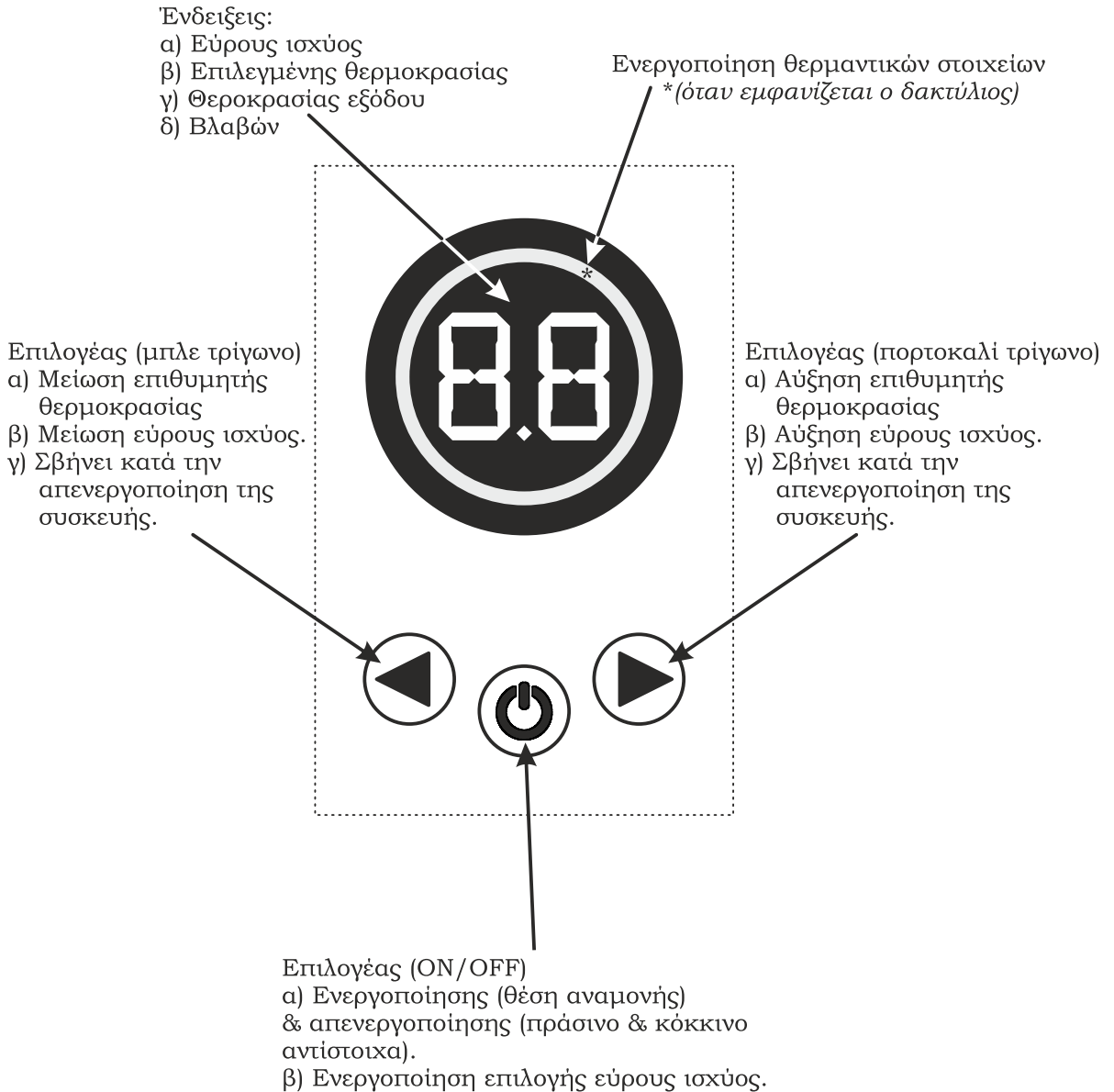

3.3 Ηλεκτρολογικό Σχεδιάγραμμα Συσκευής

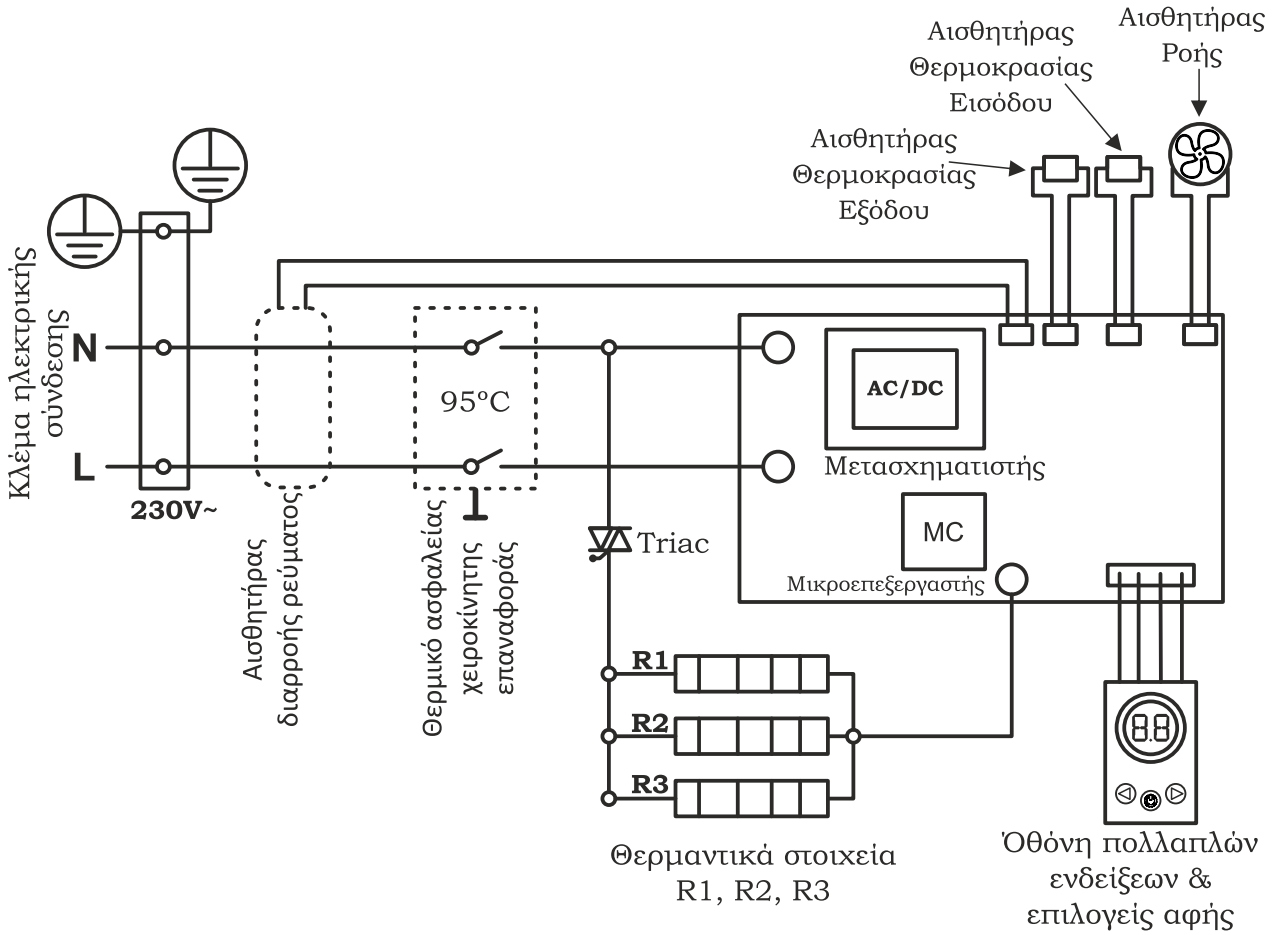

4. Οδηγίες Χρήσης

Η συσκευή μετά την ηλεκτρολογική και υδραυλική σύνδεσή της είναι έτοιμη να τεθεί σε λειτουργία. Η συσκευή tt75i φέρει οθόνη λυχνιών LED πολλαπλών ενδείξεων και επιλογείς αφής (**σελ. 12**).

1) Πριν την ηλεκτροδότηση της συσκευής ανοίξτε το νερό και αφήστε το να τρέξει για μερικά δευτερόλεπτα με τον ρυθμιστή ροής πλήρως ανοικτό.

2) Σηκώστε τον ασφαλειοδιακόπτη (αυτομάτακι) στον πίνακα για να ηλεκτροδοτήσετε τον ταχυθερμαντήρα. Ακούγονται δύο χαρακτηριστικοί ήχοι και ταυτόχρονα ανάβουν όλα τα ψηφία και σύμβολα της οθόνης μαζί με τους τρεις επιλογείς αφής. Στη συνέχεια εμφανίζεται το επιλεγμένο εύρος ισχύος (εργοστασιακή προ-επιλογή 7.5kW)** και μετά σβήνουν όλα εκτός από την κόκκινη λυχνία του επιλογέα (ON / OFF).

3) Πατήστε ελαφρά τον επιλογέα (ON / OFF). Η οθόνη φωτίζεται και εμφανίζεται η ένδειξη της θερμοκρασίας εξόδου και ταυτόχρονα φωτίζονται και οι δύο επιλογείς μπλε τρίγωνο αριστερά και πορτοκαλί τρίγωνο δεξιά.

4) Επιλέξτε την επιθυμητή θερμοκρασία πετώντας ελαφρά το αριστερό μπλε τρίγωνο για μείωση και το δεξιό πορτοκαλί τρίγωνο για αύξηση. Η θερμοκρασία που επιλέξατε θα αναβοσβήσει τρεις φορές και θα εμφανιστεί στη θέση της η θερμοκρασία που διαβάζει ο αισθητήρας θερμοκρασίας στην έξοδο του νερού. Το εύρος των επιλογών που έχετε περιορίζεται από 25°C έως 55°C και σε βήματα του 1°C. *(Προτείνεται η θερμοκρασία χρήσης να μην ξεπερνά τους 45°C).*

5) Ανοίξτε την παροχή του νερού ανάλογα με την υδραυλική τοποθέτηση. *(Κατά την πρώτη λειτουργία ή μετά από διακοπή ρεύματος*** ή διακοπής ηλεκτροδότησης*** από τον ηλεκτρικό πίνακα η συσκευή θα ξεκινήσει να ζεσταίνει το νερό μετά από χρονοκαθυστέρηση τριών (3) δευτερολέπων.)* Ο μπλε δακτύλιος που συμβολίζει ότι τα θερμαντικά στοιχεία έχουν τεθεί σε λειτουργία θα εμφανιστεί, η θερμοκρασία θα αρχίσει να αυξάνεται και σε λίγα δευτερόλεπτα θα φτάσει στην επιθυμητή. Αν η αναγραφόμενη θερμοκρασία δεν είναι η επιθυμητή μειώστε τη ροή του νερού με αργό και σταθερό ρυθμό από τον ρυθμιστή ροής μέχρι να σταθεροποιηθεί η θερμοκρασία στην επιθυμητή. Η θερμοκρασία θα παραμείνει σταθερή σε τυχόν μεταβολές της ροής ή της θερμοκρασίας του νερού που εισέρχεται στη συσκευή.

6) Ο ταχυθερμαντήρας tt75i διαθέτει λειτουργία περιορισμού του εύρους της μέγιστης ισχύος (smart power). Μπορείτε αν επιλέξετε μεταξύ τριών επιπέδων, 5.5kW, 6.5kW & 7.5kW που είναι και η μέγιστη παραγόμενη ισχύ των θερμαντικών στοιχείων.

Ακολουθήστε την παρακάτω διαδικασία για την επιλογή του μέγιστου εύρους ισχύος:

α) Σιγουρευτείτε ότι δεν υπάρχει ροή νερού και ότι η συσκευή είναι απενεργοποιημένη. Πρέπει να φωτίζεται με κόκκινο χρώμα μόνο ο επιλογέας αφής (ON / OFF).

β) Τοποθετήστε τον αντίχειρά σας στον επιλογέα αφής (ON / OFF) παρατεταμένα για πέντε (5) δευτερόλεπτα και μέχρι να ακουστεί ένας στιγμιαίος ήχος και να εμφανιστεί ένας από τους παρακάτω αριθμούς (55 ή 65 ή 75)** ο οποίος θα αναβοσβήνει. Επιλέγουμε με το δεξιό ή το αριστερό τρίγωνο για να αυξήσουμε ή να μειώσουμε αντίστοιχα πριν αναβοσβήσει τέσσερις (4) φορές. Στη συνέχεια ο επιλεγμένος αριθμός θα αναβοσβήσει τέσσερις (4) φορές και θα εξαφανιστεί. Ο επιλογέας έχει καταχωρηθεί και η συσκευή παραμένει απενεργοποιημένη. *Στη συνέχεια ακολουθήστε τις οδηγίες στις παραγράφους 3), 4) και 5).*

******* Η συσκευή διαθέτει λειτουργία μνήμης και μετά από κάθε διακοπή ηλεκτροδότησης κατά την επαναφορά του ηλεκτρικού ρεύματος επανέρχεται στην τελευταία κατάσταση (απενεργοποίησης ή αναμονής) και στις τελευταίες ρυθμίσεις.

4.1 Πίνακας Αντιμετώπισης Προβλημάτων

Πρόβλημα	Αιτία	Λύση
Διαρροή νερού από την είσοδο/έξοδο	Κακή σύνδεση των σπιράλ ή ελαττωματικές φλάντζες	Σφίξτε τα σπιράλ ή αντικαταστήστε τις φλάντζες
Δεν εμφανίζεται ένδειξη στην οθόνη	Δεν διαρρέεται από ηλεκτρικό ρεύμα η συσκευή	Ελέγξτε την συνδεσμολογία /ασφαλειοδιακόπτη στον ηλεκτρικό πίνακα
	Υπάρχει βλάβη στην οθόνη	Τηλεφωνήστε στο +30 2310923130
Χαμηλή ροή νερού ή καθόλου	Διακόπτεται ή έχει διακοπεί η παροχή νερού από το δίκτυο	Αναμείνατε μέχρι την αποκατάσταση της κανονικής ροής
	Λανθασμένη υδραυλική σύνδεση	Ελέγξτε την υδραυλική σύνδεση και εκτελέστε εργασίες επισκευής αν απαιτείται
	Η ροή του νερού είναι μικρότερη από 2lit/min	Αναμείνατε μέχρι να αποκατασταθεί η κανονική ροή
	Εμποδίζεται η ροή λόγω φραγής των φίλτρων (ροδέλα - φίλτρο ή ρυθμιστής ροής)	Εκτελέστε εργασίες καθαρισμού των φίλτρων
	Εμποδίζεται η ροή λόγω φραγής της λαβής του τηλεφώνου	Καθαρίστε την λαβή του τηλεφώνου
Το νερό δεν βγαίνει ζεστό	Τα θερμαντικά στοιχεία έχουν βλάβη	Επικοινωνήστε με την SOLCORE
	Το θερμικό ασφαλείας έχει ενεργοποιηθεί	
	Δεν υπάρχει παροχή ρεύματος	Ελέγξτε την παροχή ρεύματος
	Η προστατευτική διάταξη για διαρροή ρεύματος έχει ενεργοποιηθεί	Τηλεφωνήστε στο +30 2310923130
Ο ταχυθερμαντήρας δεν ενεργοποιείται ενώ τρέχει το νερό και η οθόνη είναι αναμμένη	Ο μαγνητικός αισθητήρας ροής έχει βλάβη	Τηλεφωνήστε στο +30 2310923130
Χαμηλή θερμοκρασία νερού	Αυξημένη ροή νερού	Μειώστε τη ροή από τον ρυθμιστή ροής
Υψηλή θερμοκρασία νερού	Μειωμένη ροή νερού	Αυξήστε τη ροή από τον ρυθμιστή ροής
Πέφτει ο αυτόματος διακόπτης στον ηλεκτρικό πίνακα	Η παροχή ρεύματος έχει κάποιο βραχυκύκλωμα ή υπάρχει κάποια διαρροή ρεύματος	Τηλεφωνήστε στο +30 2310923130
Ένδειξη βλάβης «E1»	Βλάβη αισθητήρα θερμοκρασίας εξόδου	Τηλεφωνήστε στο +30 2310923130
Ένδειξη βλάβης «E2»	Βλάβη αισθητήρα θερμοκρασίας εισόδου	
Ένδειξη βλάβης «E3»	Υπερθέρμανση συσκευής >55°C	
Ένδειξη βλάβης «E4»	Ανίχνευση διαρροής ρεύματος	

Σε κάθε περίπτωση βλάβης ή αβεβαιότητας, ενεργήστε όπως παρακάτω:

1. Απενεργοποιήστε την συσκευή από τον πίνακα.
2. Καλέστε εξειδικευμένο τεχνικό προσωπικό που έχει λάβει έγκριση του κατασκευαστή ή καλέστε τον αντιπρόσωπο του κατασκευαστή.

5. Οδηγίες “Συντήρησης - Επισκευής”



Η κεφαλή της λαβής τηλεφώνου τριών πρέπει να ασφαλώνεται τακτικά.

Κάθε εργασία συντήρησης ή επισκευής θα πρέπει να εκτελείται μόνο από εξειδικευμένο τεχνικό προσωπικό με έγκριση του κατασκευαστή ή του αντιπροσώπου του. Τα ανταλλακτικά που ενδέχεται να χρησιμοποιηθούν θα πρέπει να έχουν εγκριθεί από την κατασκευάστρια εταιρία.

Για κάθε περίπτωση δυσλειτουργίας ή βλάβης της συσκευής, αναφερθείτε σε εξειδικευμένο τεχνικό προσωπικό που έχει λάβει έγκριση από τον κατασκευαστή ή στον αντιπρόσωπο του κατασκευαστή.

Πριν την εκτέλεση εργασιών αντικατάστασης των φλαντζών και καθαρισμού των φίλτρων βεβαιωθείτε ότι έχετε απομονώσει την συσκευή από το δίκτυο ύδρευσης. Αποσυνδέστε την συσκευή από τον ρευματοδότη ή/και απενεργοποιείστε τον ασφαλειοδιακόπτη του ηλεκτρικού πίνακα. Οι εργασίες πρέπει να ανατεθούν σε αρμόδιο άτομο ή μπορούν να εκτελεστούν από τον χρήστη εφ' όσον κατέχει ανάλογη εμπειρία.

5.1 Τέλος Κύκλου Ζωής

Η συσκευή δεν πρέπει να απορρίπτεται μαζί με τα οικιακά απόβλητα στο τέλος του κύκλου ζωής της. Στην συσκευή περιλαμβάνονται ηλεκτρονικά στοιχεία και ανακυκλώσιμα υλικά τα οποία είναι ανακτήσιμα μετά το τέλος κύκλου ζωής από αρμόδιες εταιρίες διαχείρισης αποβλήτων.

Παρακαλούμε επικοινωνήστε είτε με τον εμπορικό διανομέα από όπου προμηθευτήκατε την συσκευή είτε με τον Οργανισμό Τοπικής Αυτοδιοίκησης (Ο.Τ.Α.) για να λάβετε τις κατάλληλες κατευθύνσεις αναφορικά με τον χρόνο και τον τρόπο διάθεσης της συσκευής.

Πιστοποιητικό Εγγύησης

Η εταιρία **SOLCORE** σας εγγυάται την καλή λειτουργία της συσκευής που συνοδεύεται από αυτή την εγγύηση.

Η εγγύηση ισχύει για **Δύο (2) Έτη** και παρέχεται ειδική εγγύηση **Δέκα (10) Έτών*** μόνο για τυχόν διαρροές νερού από διάτρηση λόγω διάβρωσης στο θερμαντικό σύστημα χυτού αλουμινίου.

Η εγγύηση ισχύει από την ημερομηνία αγοράς του ταχυθερμαντήρα, από τη **SOLCORE** ή από συνεργαζόμενο κατάστημα και σε κάθε περίπτωση θα πρέπει να συνοδεύεται από το παραστατικό αγοράς.

Για να ισχύει η εγγύηση είναι απαραίτητο να συμπληρώσετε όλα τα κενά πεδία στο **“Απόκομμα Εγγύησης”** και να το αποστείλετε στη **“SOLCORE”** εντός **Δέκα (10) Ημερών** από την αγορά του ταχυθερμαντήρα.

Η εγγύηση αυτή καλύπτει πλήρως τα ανταλλακτικά και την εργασία κατά την διάρκεια της περιόδου των **Δύο (2) Έτών** με στόχο την επαναφορά του ταχυθερμαντήρα σε κατάσταση καλής λειτουργίας ή της πλήρης αντικατάστασης του εάν κριθεί απαραίτητη από το τμήμα τεχνικής υποστήριξης.

*Η ειδική εγγύηση **Δέκα (10) Έτών** που ισχύει μόνο για το θερμαντικό σύστημα χυτού αλουμινίου καλύπτει μόνο το κόστος αντικατάστασής του (ανταλλακτικό σετ και εργασία). Λοιπά εξαρτήματα του ταχυθερμαντήρα που κρίζουν αντικατάστασης και δεν σχετίζονται η φθορά και η δυσλειτουργία τους με το ελατομηχανικό θερμαντικό σύστημα χυτού αλουμινίου αλλά από άλλους παράγοντες και έχουν ξεπεράσει τα **Δύο (2) Έτη** λειτουργίας, χρεώνονται κανονικά μαζί με την εργασία αντικατάστασης αυτών.

Η μεταφορά του ταχυθερμαντήρα από τον τόπο εγκατάστασης στον τόπο επισκευής και αντίστροφα γίνεται με ευθύνη και έξοδα του κατόχου του.

Απόκομμα Εγγύησης

Παρακαλούμε συμπληρώστε και αποστείλετε στην εταιρία μας το απόκομμα της εγγύησης εντός **ΔΕΚΑ (10)** ημερών από την αγορά της συσκευής.

Τόπος Συσκευής: Αριθμός Σειράς (S/N):

Ημερομηνία Αγοράς:

Όνομα Πελάτη:

Διεύθυνση:

Τηλέφωνο: Κινητό:

Κατάστημα Αγοράς: Στοιχεία Εγκαταστάτη:

Υπογραφή Πελάτη

Υπογραφή Εγκαταστάτη

Ο Πελάτης και ο Εγκαταστάτης βεβαιώνουν με τις υπογραφές τους ότι η συσκευή λειτουργεί κανονικά.

Όροι Εγγύησης

Η ΠΑΡΟΥΣΑ ΕΓΓΥΗΣΗ ΔΕΝ ΚΑΛΥΠΤΕΙ:

- Βλάβη λόγω κακής τοποθέτησης.
- Βλάβη λόγω κακής χρήσης.
- Τυχόν ζημιές κατά τη μεταφορά.
- Βλάβη λόγω παγετού
- Βλάβη λόγω επέμβασης από πρόσωπο μη εξουσιοδοτημένο από την “SOLCORE”.

Η εγγύηση κάνει επίσης την ισχύ της στις περιπτώσεις που υπάρχουν εμφανή σημάδια παραβίασης των εξαρτημάτων που συγκροτούν την συσκευή (γρατζουνιές στις ηλεκτρονικές πλακέτες, στραβές επαφές ή σφιδέσεις κλπ.), καθώς και αν αφαιρεθεί η αναγνωριστική ετικέτα που φέρει στο πλάι.



“SOLCORE” Κ&Α Καλατούδης Ο.Ε.

Κ. Καραμανλή 147, Τ.Κ. 542 49

Θεσσαλονίκη

Τηλ: 2310 923130

Φαξ: 2310 923130

e_mail: info@solcore.eu